

Operator's Manual

RC2461 & RC2471

Impact Wrench



WARNING

To reduce risk of injury, everyone using, installing, repairing, maintaining, changing accessories on, or working near this tool must read and understand these instructions, as well as separately provided safety instructions part number 8956000026, before performing any such task.

Air diagram

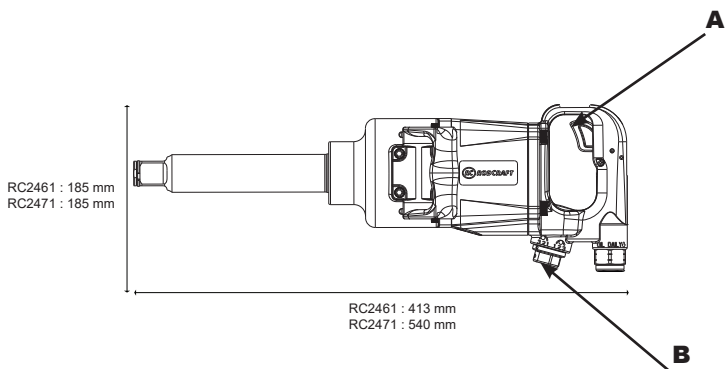
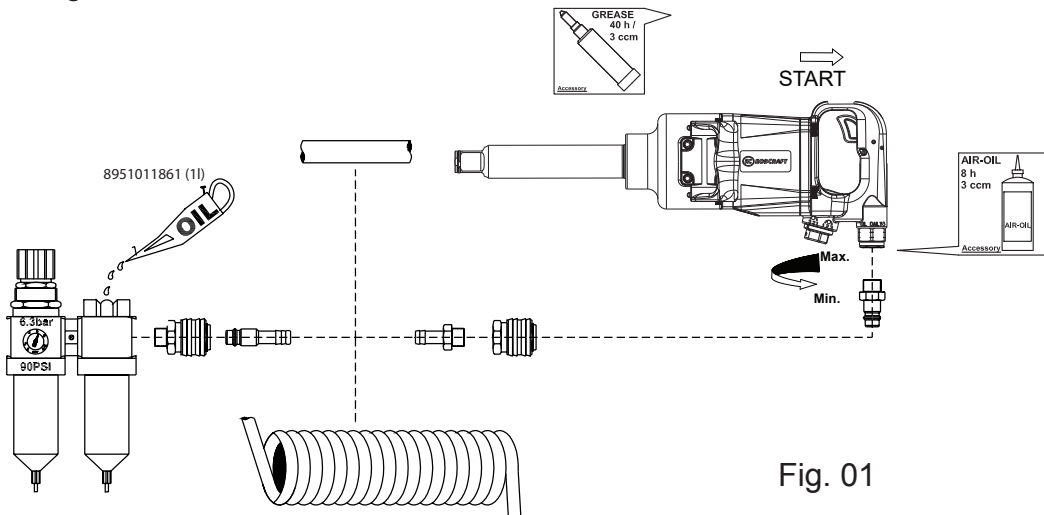

Model	Drive	Torque		Speed	Weight	Inner Hose Dia.	Dimensions L x H x W	Air consumption		Air Inlet	Sound-Pressure L_{PA}	Sound-Power L_{WA}	Vibrations	
		Working	Max					Average	Actual				ahd	k
	[inch]	[Nm]	[Nm]	[min-1]	[kg]	[mm]	[mm]	[l/s]	[inch]	[dB(A)]	[dB(A)]	[m/s ²]	[m/s ²]	
RC2461	1"	760-1800	2600	4600	11.8	13	413x185x70	4.5	18.2	3/4"	103.3	114.3	11.3	1.6
RC2471	1"	760-1800	2600	4600	12.8	13	540x185x70	4.5	18.2	3/4"	103.3	114.3	11.3	1.6

DO NOT DISCARD - GIVE TO USER

SV**Svenska (Swedish)****VARNING**

Läs noga igenom dessa säkerhetsinstruktioner liksom anvisningarna i säkerhetsguiden innan du börjar använda verktyget (Artikelkod : 8956000026).

DE**Deutsch (German)****VORSICHT**

Werkzeuge erst benutzen, wenn die nachstehenden Hinweise und die Regeln des Sicherheitsleitfadens gelesen und verstanden wurden (Artikel-Nr. 8956000026).

DA**Dansk (Danish)****ADVARSEL**

Læs omhyggeligt, forstå og overhold disse instruktioner samt sikkerhedsforskrifterne, inden værktøjet tages i brug eller repareres (Varenummer : 8956000026).

FR**Français (French)****ATTENTION**

Avant toute utilisation ou intervention sur l'outil, veillez à ce que les informations suivantes ainsi que les instructions fournies dans le guide de sécurité aient été lues, comprises et respectées. (Code article 8956000026).

NO**Norsk (Norwegian)****ADVARSEL**

Før enhver bruk eller reparasjon av verktøyet skal de følgende instruksjonene og forskriftene i sikkerhetsheftet leses nøye (artikkelnummer : 8956000026).

ES**Español (Spanish)****ADVERTENCIA**

Antes de utilizar la herramienta o intervenir sobre ella, asegúrese de que la información que figura a continuación, así como las instrucciones que aparecen en la guía de seguridad han sido leídas, entendidas y respetadas (Código artículo : 8956000026).

FI**Suomen kieli (Finnish)****VAROITUS**

Lue huolellisesti seuraavat ohjeet samoin kuin turvallisuusohjeet ennen työkalun käyttöönottoa (Tuotekoodi : 8956000026).

IT**Italiano (Italian)****ATTENZIONE**

Prima di qualsiasi utilizzazione o intervento sull'attrezzo, verificate che le informazioni che seguono e le istruzioni contenute nella guida di sicurezza siano state lette, comprese e rispettate (Codice articolo: 8956000026).

PT**Português (Portuguese)****AVISO**

Antes de utilizar ou intervir na ferramenta, leia atentamente e respeite as informações seguintes assim como as instruções fornecidas no manual de segurança (Código artigo : 8956000026).

NL**Nederlands (Dutch)****WAARSCHUWING**

Voor gebruik of demontage van het gereedschap altijd eerst zekerstellen dat de navolgende informatie evenals de geleverde veiligheidsinstructies gelezen, begrepen en in acht genomen zijn (Code artikel : 8956000026).

EL**Ελληνικά (Greek)****ΠΡΟΕΙΔΟΠΟΙΗΣΗ**

Πριν από οποιαδήποτε χρήση ή επέμβαση στο εργαλείο, διαβάστε προσεκτικά, κατανοήστε και τηρήστε τις παρακάτω πληροφορίες, καθώς και τις οδηγίες που περιλαμβάνονται στο εγχειρίδιο ασφαλείας (Κωδικός προϊόντος: 8956000026).

RU**русский язык (Russian)****ПРЕДУПРЕЖДЕНИЕ**

До использования или вмешательства на инструменте необходимо прочитать, усвоить и соблюдать нижеследующую информацию, а также указания, приведенные в паспорте по технике безопасности (Артикул товара : 8956000026).

PL**Polski (Polish)****OSTRZEŻENIE**

Przed podjęciem użytkowania przyrządu czy jakichkolwiek działań z nim związanych – należy upewnić się, że instrukcje dostarczone razem z podręcznikiem dla bezpieczeństwa zostały przeczytane, zrozumiane i będą przestrzegane (Kod urządzenia: 8956000026).

DO NOT DISCARD - GIVE TO USER

CS **Česky ; čeština (Czech)**

 **VAROVÁNÍ**

 Aby nedošlo ke zranění, seznámte se před použitím či údržbou nástroje s následujícími informacemi a zvlášť do-
dávanými bezpečnostními pokyny (kat.č.8956000026).

JA **日本語 (Japanese)**

 **警告**

 負傷のリスクを減らすため、ツールのご使用またはサービス（点検・手入れ）の前に、下記の情報と別添の安全のための指示をお読みになり、理解しておいていただくようお願いいたします（品番 8956000026）。

SK **Slovenčina (Slovak)**

 **VAROVANIE**

 Aby sa znížilo riziko poranenia, prečítajte si nasledujúce informácie, ako aj osobitne priložené bezpečnostné opatrenia) a snažte sa im porozumieť (položka číslo 8956000026).

HR **Hrvatski (Croatian)**

 **UPOZORENJE**

 Da bi se smanjio rizik od ozljede, prije upotrebe ili servisiranja alata, pročitate i shvatite sljedeće informacije kao i odvojeno pružene sigurnosne upute (Broj stavke : 8956000026).

HU **magyar (Hungarian)**

 **FIGYELEM**

 A szerszám használatá vagy bármilyen más beavatkozás előtt a felhasználónak el kell olvasnia, meg kell értenie és a használat vagy beavatkozás során be kell tartania a következő, valamint a biztonsági útmutatóban szereplő utasításokat (cikkszám : 8956000026).

RO **Română (Romanian)**

 **AVERTIZARE**

 În vederea reducerii riscului de accidentare, înainte de a folosi sau repara unealta, vă rugăm să citiți și să analizați următoarele informații, precum și instrucțiunile de siguranță suplimentare furnizate (Numărul produsului : 8956000026).

SL **Slovenščina (Slovene)**

 **OPOZORILO**

 Zaradi morebitnih poškodb, pred uporabo ali servisiranjem orodja, preberite in upoštevajte naslednje informacije, kakor tudi posebej priložena varnostna navodila (postavka št.: 8956000026).

BG **български език (Bulgarian)**

 **ПРЕДУПРЕЖДЕНИЕ**

 За да се избегне риска от наранявания, преди да пристъпите към работа с инструмента или към сервисното му обслужване, прочетете и разберете следната информация, както и отделно дадените инструкции за безопасност (Артикул №: 8956000026).

LT **Lietuvių kalba (Lithuanian)**

 **ĮSPĖJIMAS**

 Siekiant sumažinti sužeidimo pavojų, prieš naudodami arba taisydami įrankį perskaitykite ir išsėdėkite toliau išdėstytą informaciją, o taip pat ir atskirai pateiktas saugos instrukcijas (dalis numeris : 8956000026).

ET **Eesti keel (Estonian)**

 **HOIATUS**

 Selleks, et vähendada vigastuste ohtu, kõik kasutajad, paigaldamine, remont, hooldus, tarvikute vahetamist kohta või töötavad lähedal see tööriist peab lugema ja mõistma neid juhiseid, samuti eraldi sätestatud ohutuseeskirju, enne mis tahes sellise ülesande (osa number 8956000026).

LV **Latviski (Latvian)**

 **BĪDINĀJUMS**

 Lai mazinātu bīstamību, pirms apkopes instrumenta lietošanas jāizlasa un jāizprot turpmākā informācija, kā arī atsevišķi dotie drošības tehnikas noteikumi (preces numurs : 8956000026).

KO **한국어 (Korean)**

 **한국어**

 부상 위험을 줄이기 위해 공구를 사용하거나 수리하기 전에 반드시 제공된 안전 지침과 다음 정보를 읽고 숙지해 주십시오 (항목 번호 : 8956000026).

ZH **中文 (Chinese)**

 **警告**

 为降低操作者受伤害的风险，在使用或者维护本工具之前，请认真阅读并理解本说明书，以及另外提供的安全指南（零件号：8956000026）。

TR **Türkçe (Turkish)**

 **UYARI**

 Yaralanma riskini azaltmak için, aracı kullanmadan ya da araca bakım yapmadan önce, aşağıdaki bilgilerin yanı sıra, ayrıca sağlanan güvenlik talimatlarını okuyun ve anlayın (Ürün numarası : 8956000026).

**TECHNICAL DATA**

Model	Drive	Torque		Speed	Weight	Inner Hose Dia.	Dimension L x W x H	Air Consumption		Air Inlet	Sound pressure L_{pA}	Sound power L_{WA}	Vibrations	
		Working	Max					Average	continuous				a_{hd}	k
	1	2	3	4	5	6	7	8	9	10	11			
	[inch]	[Nm]	[Nm]	[min ⁻¹]	[kg]	[mm]	[mm]	[NL/s]	[inch]	[dB(A)]	[dB(A)]	[m/s ²]	[m/s ²]	

max. pressure 6.3bar(90psi)

a_v : Vibration level k Uncertainty ; L_{pA} Sound pressure dB(A), $K_{pA} = K_{WA} = 3$ dB Uncertainty .

Declaration of noise and vibration statement (ISO 15744 and ISO 28927-2)

All values are current as of the date of this publication. For the latest information please visit www.rodcraft.com.

These declared values were obtained by laboratory type testing in accordance with the stated standards and are suitable for comparison with the declared values of other tools tested in accordance with the same standards. These declared values are not adequate for use in risk assessments and values measured in individual work places may be higher. The actual exposure values and risk of harm experienced by an individual user are unique and depend upon the way the user works, the workplace and the workstation design, as well upon the exposure time and the physical condition of the user. We, RODCRAFT PNEUMATIC TOOLS , cannot be held liable for the consequences of using the declared values, instead of values reflecting the actual exposure, in an individual risk assessment in a work place situation over which we have no control. This tool may cause hand-arm vibration syndrome if its use is not adequately managed. An EU guide to managing hand-arm vibration can be found at www.pneurop.eu/uploads/documents/pdf/PNS-02-NV_Declaration_info_sheet_0111.pdf. We recommend a programme of health surveillance to detect early symptoms which may relate to noise or vibration exposure, so that management procedures can be modified to help prevent future impairment.

MACHINE TYPE(S)

- This product is designed for installing and removing threaded fasteners in wood, metal and plastic. No other use permitted. For professional use only.
- Please read the instructions carefully before starting the machine.

OPERATION

- Fix the accessories properly to the tool.
- Connect device as shown in Fig. 01 to a clean and dry air supply.
- To start the machine, pull the trigger (A). Release the trigger to stop.
- To switch rotation, turn the switch (B) as shown in Fig. 01.
- Use the reverse switch (B) only when the drive spindle comes to a complete stop. Changing the speed before the drive spindle stops may damage the machine.
- To adjust output power, turn the regulator (B) as shown in Fig. 01.

LUBRICATION**MOTOR**

- Use an air line lubricator with SAE #10 oil, adjusted to two drops per minute. If an air line lubricator cannot be used, add air motor oil to the inlet once a day.

Recommended lubricant : 8951011861

MAINTENANCE INSTRUCTION

- Follow local country environmental regulations for safe handling and disposal of all components.**
- Maintenance and repair work must be carried out by qualified personnel using only original spare parts. Contact the manufacturer or your nearest authorised dealer for advice on technical service or if you require spare parts.
- Always ensure that the machine is disconnected from energy source to avoid accidental operation.
- Disassemble and inspect the tool every three 3 months if the tool is used every day. Replace damaged or worn parts.
- High wear parts are underlined in the parts list.

DISPOSAL

- The disposal of this equipment must follow the legislation of the respective country.
- All damaged, badly worn or improperly functioning devices MUST BE TAKEN OUT OF OPERATION.
- Repair only by technical maintenance staff.**

EU DECLARATION OF CONFORMITY

We as **Rodcraft Customer Center Langemarckstr.35 bis 45141 Essen- Germany**

Machine type(s) : **Impact Wrench**

Declare under our sole responsibility that the product(s) : **RC2461 & RC2471**

Serial Number : **001 - 999**

Origin of the product : **China**

is in conformity with the requirements of the council Directives on the approximation of the laws of the Member States relating to : "Machinery" : **2006/42/EC (17/05/2006)**

applicable harmonised standard(s) : **EN ISO 11148-6:2012**

Name and position of issuer : **Pascal Roussy (R&D Manager)**

Place & Date : **Saint-Herblain, 11/2017**

Technical file available from EU headquarter. Pascal Roussy R&D manager CP Technocenter 38, rue Bobby Sands - BP10273 44800 Saint Herblain - France

Copyright 2017, Rodcraft

All rights reserved. Any unauthorized use or copying of the contents or part thereof is prohibited. This applies in particular to trademarks, model denominations, part numbers and drawings. Use only authorized parts. Any damage or malfunction caused by the use of unauthorized parts is not covered by Warranty or Product Liability.



Deutsch (German)

RC2461 & RC2471 Schlagschrauber

TECHNISCHE DATEN

Modell	Antrieb		Drehmoment		Drehzahl	Gewicht	Schlauch Ø innen	Abmessungen L x W x H	Luftverbrauch		Lufteinlass	Schalldruck L_{pA}	Schalleistung L_{wA}	Vibrationen	
	Arbeitsend	Max	[Nm]	[min ⁻¹]					Durchschn.	kontin.				a_{hd}	k
					[Zoll]	[Nm]	[Nm]	[min ⁻¹]			[kg]	[mm]	[mm]		
	1	2	3	4	5	6	7	8	9	10	11				

max. Betriebsdruck 6,3 bar (90psi)

a_n : Vibrationspegel k Unsicherheit ; L_{pA} Schalldruck dB(A), $K_{pA} = K_{wA} = 3$ dB Unsicherheit .

Geräuschemissions- und Vibrationsemissionserklärung (ISO 15744 and ISO 28927-2)

Alle Werte aktuell zum Zeitpunkt dieser Veröffentlichung. Gehen Sie für die neuesten Informationen bitte zu www.rodcraft.com.

Diese angegebenen Werte wurden durch Laboruntersuchungen entsprechend den angeführten Normen erhalten und sind für den Vergleich mit den angegebenen Werten anderer Werkzeuge geeignet, die entsprechend derselben Normen getestet wurden. Diese angegebenen Werte sind nicht für die Verwendung in Risikobewertungen geeignet, und an individuellen Arbeitsplätzen gemessene Werte können höher sein. Die tatsächlichen Expositionswerte und das Gefährdungsrisiko für individuelle Nutzer sind einzigartig und hängen von der Arbeitsweise des Nutzers, dem Werkstück, dem Aufbau des Arbeitsplatzes, der Expositionszeit und dem physischen Zustand des Nutzers ab. Wir, RODCRAFT PNEUMATIC TOOLS, können nicht verantwortlich gehalten werden für die Konsequenzen aus der Verwendung der erklärten Werte in einer Risikobewertung für eine Arbeitsplatzsituation, über die wir nicht die Kontrolle haben, anstatt von Werten, welche die tatsächliche Exposition wiedergeben. Das Werkzeug kann ein Hand-Arm-Vibrationssyndrom verursachen, wenn es nicht angemessen genutzt wird. Eine EG-Richtlinie für die Handhabung von Hand-Arm-Vibration ist unter www.pneurop.eu/uploads/documents/pdf/PN3-02-NV_Declaration_info_sheet_0111.pdf zu finden. Wir empfehlen ein Programm der Gesundheitsüberwachung zur Erkennung frühzeitiger Symptome, die mit der Exposition von Lärm oder Vibrationen zusammenhängen können, damit die Handhabungsverfahren modifiziert werden können, um zukünftige Schädigungen zu vermeiden.

TYP(EN)

- Dieses Produkt ist für die Installation und das Entfernen von Gewindefestigungsmitteln in Holz, Metall und Kunststoff ausgelegt. Keine andere Verwendung zulässig. Nur für professionelle Verwendung.
- Bitte lesen Sie die Anweisungen sorgfältig durch, bevor Sie die Maschine starten.

BEDIENUNG

- Bringen Sie das Zubehör richtig am Werkzeug an.
- Schließen Sie das Gerät wie in Abb.01 an eine saubere und trockene Druckluftquelle an.
- Um die Maschine zu starten, muss der Auslöser (A) gezogen werden. Der Druck auf den Abzug bestimmt die Geschwindigkeit des Motors. Um die Maschine zu stoppen, den Auslöser wieder freigeben.
- Die Drehrichtung wird gewechselt, indem der Schalter (B) wie in Abb. 01 gezeigt gedreht wird.
- Den Umkehrschalter (B) nur verwenden, nachdem die Antriebsspindel vollkommen angehalten hat. Änderung der Drehrichtung vor Halt der Spindel kann die Maschine beschädigen.
- Zum Einstellen der Ausgangsleistung drehen Sie den Regler (B), wie in Abb. 01 gezeigt.

SCHMIERUNG

MOTOR

- Verwenden Sie einen Luftöler mit SAE # 10 Öl, der auf bis zu zwei Tropfen pro Minute eingestellt ist. Falls kein Luftöler verwendet werden kann, ölen Sie den Einlass 1 Mal täglich mit Druckluft-Motoröl.
- Empfohlenes Schmiermittel : 8951011861

WARTUNGSANWEISUNGEN

- **Beachten Sie die örtlichen Umweltvorschriften für eine sichere Handhabung und Entsorgung aller Bauteile.**
- Wartungs- und Reparaturarbeiten sind durch qualifiziertes Personal bei ausschließlicher Verwendung von Original-Ersatzteilen durchzuführen. Wenden Sie sich an den Hersteller oder Ihren nächsten Vertragshändler für Beratung in technischen Fragen oder bei Bedarf an Ersatzteilen.
- Achten Sie immer darauf, dass die Maschine von der Energiequelle getrennt wird, um eine versehentliche Bedienung zu vermeiden.
- Bei täglicher Verwendung des Werkzeugs das Werkzeug alle drei Monate zerlegen und inspizieren Beschädigte oder abgenutzte Teile ersetzen.
- Teile, die einem hohen Verschleiß unterliegen, sind in der Stückliste unterstrichen.

ENTSORGUNG

- Die Entsorgung dieser Geräte muss der Gesetzgebung des jeweiligen Landes folgen.
- Alle beschädigten, stark abgenutzten oder falsch funktionierenden Geräte MÜSSEN AUSSER BETRIEB GENOMMEN WERDEN.
- **Nur von technischem Wartungspersonal zu reparieren.**

EU-KONFORMITÄTSERLÄRUNG

Wir: **Rodcraft Customer Center Langemarckstr.35 bis 45141 Essen- Germany**

Typ(en) : **Schlagschrauber**

Erklären hiermit, dass das (die) Produkt(e) : **RC2461 & RC2471**

Seriennummer : **001 - 999**

Produktherkunft : **China**

den Anforderungen der EG-Richtlinie zur Angleichung der Rechtsvorschriften der Mitgliedstaaten entspricht: für "Maschinen" : **2006/42/EC (17/05/2006)**

Geltende harmonisierte Norm(e): **EN ISO 11148-6:2012**

Name und Position des Ausstellers : **Pascal Roussy (R&D Manager)**

Ort und Datum : **Saint-Herblain, 20/12/2017**

Technische Datei bei EU-Hauptbüro erhältlich. Pascal Roussy R&D manager CP Technocenter 38, rue Bobby Sands - BP10273 44800 Saint Herblain - France

Copyright 2017, Rodcraft

Alle Rechte vorbehalten. Jede nicht ausdrücklich genehmigte Verwendung oder Vervielfältigung des Inhalts, ob ganz oder auszugsweise, ist untersagt. Dies gilt insbesondere auch für Handelsmarken, Modellbezeichnungen, Teilenummern und Zeichnungen. Nur vom Hersteller zugelassene Ersatzteile benutzen! Schäden oder Funktionsstörungen, die durch die Verwendung nicht autorisierter Teile verursacht wird, wird von der Garantie oder Produkthaftung nicht abgedeckt.



DONNÉES TECHNIQUES

Modèle	Couple		Vitesse	Poids	Diamètre interne conduite	Dimensions L x W x H	Consommation d'air		Admission d'air	Pression acoustique L _{PA}	Puissance acoustique L _{WA}	Vibrations	
	En fonctionnement	Max					Moyenne	En continu				a _h	k
	1	2	3	4	5	6	7	8	9	10	11		
	[pouce]	[Nm]	[Nm]	[min-1]	[kg]	[mm]	[mm]	[Nl/s]	[pouce]	[dB(A)]	[dB(A)]	[m/s ²]	[m/s ²]

pression max. 6.3bar(90psi)

a_n : Niveau de vibration k Incertitude ; L_{PA} Pression acoustique dB(A), K_{PA} = K_{WA} = 3 dB Incertitude .

Déclaration de niveau sonore et émissions de vibration (ISO 15744 and ISO 28927-2)

Toutes les valeurs sont justes à la date de cette publication. Pour obtenir les dernières informations, veuillez consulter www.rodcraft.com.

Les valeurs indiquées ont été mesurées lors d'essais en laboratoire, dans le respect des normes indiquées et elles correspondent aux valeurs déclarées des autres outils testés selon les mêmes normes. Ces valeurs indiquées ne conviennent pas à l'évaluation des risques et il est possible que les valeurs mesurées aux postes de travail individuels soient plus élevées. Les valeurs d'exposition réelles et les risques encourus par les utilisateurs individuels sont uniques et dépendent de la manière selon laquelle l'utilisateur travaille, de la pièce à usiner et de la conception du banc de travail, ainsi que du temps d'exposition et de la condition physique de l'utilisateur. Nous, RODCRAFT PNEUMATIC TOOLS, ne pouvons pas être tenus responsables des conséquences de l'utilisation de valeurs déclarées, plutôt que les valeurs reflétant l'exposition effective, dans une évaluation des risques individuelle sur le lieu de travail pour lequel nous n'avons aucun contrôle. Cet outil peut provoquer un syndrome de vibrations transmises aux mains-bras s'il n'est pas managé de manière adéquate. Un guide de l'UE pour gérer les vibrations sur les mains se trouve sur www.pneurop.eu/uploads/documents/pdf/PN3-02-NV_Declaration_info_sheet_0111.pdf. Nous recommandons un programme de surveillance sanitaire pour détecter les symptômes précoces pouvant être liés à l'exposition au bruit ou aux vibrations, pour que la procédure de gestion puisse être modifiée afin d'empêcher les infirmités.

TYPE(S) DE MACHINE

- Ce produit est conçu pour l'installation et l'enlèvement des attaches filetées en bois, métal et plastique. Aucune autre utilisation n'est autorisée. Réservé à un usage professionnel.
- Veuillez lire attentivement les instructions avant de démarrer la machine.

UTILISATION

- Installez correctement les accessoires à l'outil.
- Raccordez l'appareil à une source d'alimentation en air sec et propre, selon la fig. 01.
- Pour démarrer la machine, appuyez simplement sur la gâchette (A). La vitesse de la machine augmente en augmentant la pression sur la gâchette. Relâchez la gâchette pour arrêter.
- Réglez le sens de rotation grâce au bouton (B) comme sur la Fig. 01.
- Utilisez le commutateur de marche (B) uniquement lorsque l'arbre d'entraînement est complètement arrêté. Changer la vitesse avant que l'arbre d'entraînement se soit arrêté peut endommager la machine.
- Pour régler la puissance de sortie, tournez le régulateur (B) comme le montre la fig. 01.

LUBRIFICATION

MOTEUR

- Utilisez un graisseur de ligne d'air à la norme d'huile SAE # 10, ajusté à deux gouttes par minute. Si un graisseur de ligne de l'air ne peut pas être utilisé, ajouter de l'huile de moteur à air à l'entrée une fois par jour.
- Lubrifiant recommandé : 8951011861

MAINTENANCE

- Suivez la réglementation environnementale du pays local concernant la manipulation et la mise au rebut de tous les composants.
- Les travaux d'entretien et de maintenance doivent être réalisés par un personnel qualifié utilisant les pièces de rechange authentiques. Contactez le fabricant ou votre revendeur le plus proche pour des conseils techniques ou si vous avez besoin de pièces de rechange.
- Toujours s'assurer que la machine est débranchée de la source d'alimentation afin d'éviter tout déclenchement accidentel.
- Démontez et inspectez l'outil tous les 3 mois s'il est utilisé quotidiennement. Remplacez les pièces endommagées ou usées.
- Pièces de forte usure sont soulignées dans la liste des pièces.

MISE AU REBUT

- La mise au rebut de cet équipement doit respecter la législation du pays concerné.
- Tous les appareils endommagés ou qui ne fonctionnent pas correctement DOIVENT ÊTRE MIS HORS SERVICE.
- Les réparations doivent uniquement être effectuées par le personnel de maintenance.

DÉCLARATION DE CONFORMITÉ UE

Nous : **Rodcraft Customer Center Langemarkstr.35 bis 45141 Essen- Germany**

Type(s) de machine: **Clé à chocs**

Déclarons, sous notre seule responsabilité, que les produits : **RC2461 & RC2471**

Numéro de série : **001 - 999**

Origine du produit : **China**

est conforme aux exigences de la directive "Machines" du conseil concernant la législation des États membres : **2006/42/EC (17/05/2006)**

Norme(s) harmonisée(s) applicable(s) : **EN ISO 11448-6:2012**

Nom et fonction de l'émetteur : **Pascal Roussy (R&D Manager)**

Lieu et date : **Saint-Herblain, 20/12/2017**

Dossier technique disponible auprès du siège social européen. Pascal Roussy R&D manager CP Technocenter 38, rue Bobby Sands - BP10273 44800 Saint Herblain - France

Copyright 2017, Rodcraft

Tous droits réservés. Toute utilisation ou reproduction non autorisée du contenu ou d'une partie du contenu est interdite. Cette restriction s'applique en particulier aux marques de commerce, dénominations de modèle, numéros de pièces et plans. N'utiliser que des pièces homologuées. Aucun dégat ou défaut de fonctionnement résultant de l'utilisation de pièces non homologuées n'est couvert par la garantie ou la responsabilité de produits.

**DATOS TÉCNICOS**

Modelo	Accionamiento		Velocidad	Peso	Diámetro Ø de manguera interna	Dimensiones L x W x H	Consumo de aire		Admisión de aire	Presión sonora L_{pA}	Potencia sonora L_{WA}	Vibración	
	De trabajo	Máx.					Media	continua				a_{hd}	k
	1	2	3	4	5	6	7	8	9	10	11		
	[Pulgada]	[Nm]	[Nm]	[min-1]	[kg]	[Pulgada]	[mm]	[l/s]	[Pulgada]	[dB(A)]	[dB(A)]	[m/s ²]	[m/s ²]

presión máx. 6.3bar(90psi)

a_h : Nivel de vibración k Incertidumbre ; L_{pA} Presión sonora dB(A), $K_{pA} = K_{WA} = 3$ dB Incertidumbre .

Declaración de emisiones sonoras y de vibraciones (ISO 15744 and ISO 28927-2)

Todos los valores son correctos en el momento de la publicación. Para obtener la información más reciente, visite www.rodcraft.com.

Estos valores declarados se obtuvieron en pruebas de laboratorio en cumplimiento con las normas establecidas y son adecuados para compararse con los valores declarados de otras herramientas comprobadas según los mismos estándares. No son adecuados para utilizarse en evaluaciones de riesgos. Los valores medidos en lugares de trabajo individuales podrían ser más altos que los valores declarados. Los valores de exposición reales y el riesgo de daños experimentado por un usuario individual son únicos y dependen del hábito de trabajo del usuario, la pieza en la que se está trabajando y el diseño de la estación de trabajo, además del tiempo de exposición y las condiciones físicas del usuario. Nosotros, RODCRAFT PNEUMATIC TOOLS, no podemos aceptar responsabilidad por las consecuencias de utilizar los valores declarados en lugar de los valores que reflejen la exposición real en una evaluación de riesgo individual y en una situación de lugar de trabajo sobre los que no tenemos ningún control. Esta herramienta puede provocar síndrome de vibración en brazo y mano si no se gestiona adecuadamente su utilización. Encontrará una guía de la UE respecto a la gestión de vibraciones transmitidas al sistema mano-brazo en www.pneurop.eu/uploads/documents/pdf/PN3-02-NV_Declaration_info_sheet_0111.pdf. Se recomienda mantener un programa de control sanitario de detección precoz de los síntomas relacionados con la exposición a vibraciones y ruidos, con objeto de modificar los procedimientos de gestión y así evitar posibles discapacidades.

TIPO(S) DE MÁQUINA

- Este producto está diseñado para la instalación y desmontaje de componentes roscados en madera, metal y plástico. No se permite ningún otro uso. Solo para uso profesional.
- Por favor, lea atentamente las instrucciones antes de encender la máquina.

FUNCIONAMIENTO

- Acople los accesorios correctamente a la herramienta.
- Conecte el dispositivo como se indica en la fig. 1 a un suministro de aire limpio y seco.
- Para activar el aparato, sencillamente presione el gatillo (A). La velocidad del aparato aumenta al incrementar la presión sobre el gatillo. Suelte el gatillo para detenerlo.
- Para cambiar la rotación, gire el interruptor (B) como se indica en la fig. 01.
- Utilice el interruptor de marcha inversa (B) solo cuando el eje motor se haya detenido completamente. Cambiar la velocidad antes de que se detenga el eje motor puede dañar la máquina.
- Para ajustar la potencia de salida, gire el regulador (B) según se indica en la Fig. 01.

LUBRICACIÓN**MOTOR**

- Utilice un lubricante de aire comprimido con aceite SAE # 10, ajustado a dos gotas por minuto. Si no se puede utilizar un lubricador de aire comprimido, añada aceite de motor de aire en la admisión una vez al día.
- lubricante recomendado : 8951011861

INSTRUCCIONES DE MANTENIMIENTO**Siga las regulaciones ambientales locales por países para el manejo seguro y la eliminación de todos los componentes.**

- Toda operación de mantenimiento y reparación debe ser realizada por personal cualificado y utilizando exclusivamente piezas de recambio originales. Si necesita consejos sobre asistencia técnica o piezas de recambio, contacte con el fabricante o con su distribuidor autorizado más cercano.
- Asegúrese siempre de que el equipo esté desconectado de la fuente de energía para evitar el funcionamiento accidental.
- Desmonte e inspeccione la herramienta cada 3 meses si la utiliza todos los días. Sustituya las piezas dañadas o desgastadas.
- Las piezas sometidas a mayor desgaste están subrayadas en la lista de piezas.

ELIMINACIÓN

- La eliminación de este equipo debe seguir la legislación del país respectivo.
- Todos los productos dañados, gastados o que no funcionan correctamente deben ser puestos fuera de funcionamiento.
- Las reparaciones deben ser realizadas únicamente por personal de mantenimiento técnico.

DECLARACION DE CONFORMIDAD UE

Nosotros: **Rodcraft Customer Center Langemarckstr.35 bis 45141 Essen- Germany**

Tipo(s) de máquina : **Llave de impactos**

Declaramos que el producto : **RC2461 & RC2471**

Número de serie : **001 - 999**

Origen del producto : **China**

es conforme a los requisitos de la Directiva del Consejo sobre la aproximación de las leyes de los Estados Miembros con relación : a la "maquinaria" : **2006/42/EC (17/05/2006)**

normas armonizadas aplicadas: **EN ISO 11148-6:2012**

Nombre y cargo del expedidor: **Pascal Roussy (R&D Manager)**

Lugar y fecha : **Saint-Herblain, 20/12/2017**

Ficha técnica disponible en las oficinas centrales de la UE. Pascal Roussy R&D manager CP Technocenter 38, rue Bobby Sands - BP10273 44800 Saint Herblain - France

Copyright 2017, Rodcraft

Derechos reservados. Cualquier uso o copiado no autorizado del contenido o parte del mismo está prohibido. Esto corresponde en particular a marcas comerciales, denominaciones de modelos, números de partes y dibujos. Utilice partes autorizadas únicamente. La garantía o responsabilidad de productos no cubre ningún daño o defecto causado por el uso de partes



Italiano (Italian)

RC2461 & RC2471 chiave a impulsi

DATI TECNICI

Modello	Azione-mento	Coppia		Velocità	Peso	Diam. Interno Tubo	Dimensioni L x W x H	Consumo aria		Preso d'aria	Pressione sonora L_{pA}	Potenza sonora L_{WA}	Vibrazioni	
		Di lavoro	Max.					Medio	continuo				a_{wz}	k
	1	2	3	4	5	6	7	8	9	10	11			
	[Pollici]	[Nm]	[Nm]	[min-1]	[kg]	[mm]	[mm]	[Nl/s]	[Pollici]	[dB(A)]	[dB(A)]	[m/s ²]	[m/s ²]	

max pressione 6.3 bar (90psi)

a_w : Livello di vibrazioni k Incerto ; L_{pA} Pressione sonora dB(A), $K_{pA} = K_{WA} = 3$ dB Incerto .

Dichiarazione relativa al livello di emissione rumori e vibrazioni (ISO 15744 and ISO 28927-2)

Tutti i valori sono vigenti alla data della presente pubblicazione. Per informazioni più recenti, visitare il sito www.rodcraft.com.

I valori dichiarati sono stati ottenuti da test eseguiti in laboratorio in conformità con le norme stabilite e sono adeguati per il confronto con i valori dichiarati di altri utensili testati in conformità con gli stessi standard. I valori dichiarati non sono adeguati alla valutazione dei rischi e possono essere inferiori ai valori rilevati in determinati luoghi lavorativi. I reali valori di esposizione e il rischio di pericolo a cui il singolo utente è soggetto sono esclusivi e dipendono dal modo in cui la persona lavora, dal pezzo in lavorazione e dalla struttura dell'area di lavoro, nonché dai tempi di esposizione e dalle condizioni fisiche dell'utente. Noi, RODCRAFT PNEUMATIC TOOLS, non possiamo essere ritenuti responsabili per le conseguenze derivanti dall'uso dei valori dichiarati, anziché di valori che riflettono l'esposizione effettiva, nella specifica valutazione di eventuali rischi in un luogo lavorativo su cui non abbiamo alcun controllo. Se non utilizzato in modo idoneo, questo utensile può provocare la sindrome da vibrazioni mano-braccio. Una guida UE alla gestione delle vibrazioni manobraccio si trova all'indirizzo www.pneurop.eu/uploads/documents/pdf/PN3-02-NV_Declaration_info_sheet_0111.pdf. Si raccomanda l'adozione di un programma di controllo sanitario finalizzato a individuare i primi sintomi di un'eventuale esposizione alle vibrazioni, affinché sia possibile modificare le procedure di gestione e aiutare a prevenirne disabilità significative.

TIPO

- Questo prodotto è progettato per l'installazione e la rimozione di elementi di fissaggio filettati in legno, metallo e plastica. Nessun altro utilizzo consentito. Solo per uso professionale.
- Si prega di leggere attentamente le istruzioni prima di avviare la macchina.

FUNZIONAMENTO

- Fissare correttamente gli accessori all'utensile.
- Collegare il dispositivo, come mostrato nella Fig.1, ad una fonte di aria pulita e asciutta.
- Per avviare la macchina, premere semplicemente il grilletto (A). La velocità della macchina aumenta con la pressione sul grilletto. Rilasciare il grilletto per fermarsi.
- Per avviare la rotazione, girare il volantino (B) come indicato nella Fig. 01.
- Utilizzare l'interruttore di inversione (B) solo quando il mandrino è completamente fermo. La modifica della velocità prima dell'arresto del mandrino potrebbe danneggiare la macchina.
- Per regolare la potenza di uscita, ruotare il regolatore (B) come mostrato in Fig. 01.

LUBRIFICAZIONE

MOTORE

- Utilizzare un lubrificatore di linea con olio SAE # 10 rettificato per due gocce al minuto. Se un lubrificatore di linea non può essere utilizzata, aggiungere olio motore pneumatico all'ingresso una volta al giorno.
- Lubrificante consigliato : 8951011861

ISTRUZIONI PER LA MANUTENZIONE

- Seguire le normative ambientali locali e nazionali per la manipolazione e lo smaltimento di tutti i componenti.
- Gli interventi di riparazione e manutenzione devono essere effettuati esclusivamente da personale qualificato utilizzando solo ricambi originali. Contattare il fabbricante o il rivenditore autorizzato più vicino per ricevere assistenza tecnica o per ordinare i ricambi.
- Assicurarsi sempre che la macchina sia scollegata dalla fonte di energia per evitare l'azionamento accidentale.
- Se l'utensile viene utilizzato quotidianamente, smontarlo e controllarlo ogni tre 3 mesi. Sostituire le parti danneggiate o usurate.
- Le parti altamente soggette a usura sono sottolineate nell'elenco delle parti.

SMALTIMENTO

- Lo smaltimento di questa apparecchiatura deve seguire la legislazione del rispettivo paese.
- Tutte le attrezzature danneggiate, fortemente consumate o funzionanti in modo improprio DEVONO ESSERE MESSE FURI SERVIZIO.
- Far riparare solo da personale tecnico di manutenzione.

DICHIARAZIONE DI CONFORMITÀ UE

La Società: **Rodcraft Customer Center Langemarkstr.35 bis 45141 Essen- Germany**

Tipo: **chiave a impulsi**

Dichiara che il(i) prodotto(i) : **RC2461 & RC2471**

Numero di serie : **001 - 999**

Origine del prodotto : **China**

è (sono) in conformità con le esigenze previste dalla Direttiva sulla convergenza delle legislazioni degli Stati membri relative: - alle "Macchine" : **2006/42/EC (17/05/2006)** norma(e) armonizzata(e) applicabile(i): **EN ISO 11148-6:2012**

Nome e funzione del dichiarante: **Pascal Roussy (R&D Manager)**

Luogo e Data : **Saint-Herblain, 20/12/2017**

File tecnico disponibile dalla Sede Centrale europea Pascal Roussy R&D manager CP Technocenter 38, rue Bobby Sands - BP10273 44800 Saint Herblain - France

Copyright 2017, Rodcraft

Tutti i diritti riservati. Qualsiasi uso non autorizzato o copia del contenuto o di parte del contenuto è proibito. Questo vale in particolar modo per i marchi registrati, le descrizioni dei modelli, i numeri delle parti e i disegni. Si avvisa che l'utilizzo di parti originali non è coperto da garanzia o da responsabilità per danni causati da un prodotto difettoso.



TECHNISCHE GEGEVENEN

Model	Aandrijving	Draaimoment		Snelheid	Gewicht	Binnenslang Ø-Dia	Afmetingen L x W x H	Luchtverbruik		Luchtinlaat	Geluidsdruk L _{PA}	Geluidsterkte L _{WA}	Vibratie	
		Werkend	Max					Gemiddeld	continu				a _h	k
	1	2		3	4	5	6	7		8	9		10	11
	[Inch]	[Nm]	[Nm]	[min-1]	[kg]	[Inch]	[mm]	[l/s]		[Inch]	[dB(A)]	[dB(A)]	[m/s ²]	[m/s ²]

max. druk 6,3 bar (90 psi)

a_h : Trillingsniveau k Onzeketheid ; L_{PA} Geluidsdruk dB(A), K_{WA} = K_{WA} = 3 dB Onzeketheid .

Verklaring van ruis en trillingen (ISO 15744 and ISO 28927-2)

Alle waarden zijn van toepassing op de datum van deze publicatie. Actuele informatie vindt u op www.rodcraft.com.

De opgegeven waarden zijn verkregen door laboratoriumtesten in overeenstemming met de verklaarde eisen en zijn geschikt voor vergelijking met de opgegeven waarden van andere tools die getest zijn volgens de normen. De opgegeven waarden zijn niet voldoende voor gebruik in risico-evaluaties en kunnen de waarden gemeten in individuele werkplekken hoger zijn. De feitelijke blootstellingwaarden en het letselrisico ervaren door een individuele gebruiker zijn uniek en hangen af van de manier waarop de gebruiker werkt, het werkstuk en de inrichting van de werkplek, maar ook van de duur van de blootstelling en fysieke conditie van de gebruiker. Wij, RODCRAFT PNEUMATIC TOOLS, kunnen niet aansprakelijk worden gesteld voor de gevolgen van het gebruik van de opgegeven waarden in plaats van de waarden van werkelijke blootstelling in een individuele risico-evaluatie op een werkpleksituatie waarover wij geen controle hebben. Deze tool kan hand-arm vibratiesyndroom veroorzaken als gebruiksregels niet adequaat worden toegepast. Een EU richtlijn inzake het beheer van hand-armtrillingen is te vinden op www.pneurop.eu/uploads/documents/pdf/PN3-02-NV_Declaration_info_sheet_0111.pdf Wij adviseren een beleid voor medische controle voor het opsporen van vroege symptomen die betrekking kunnen hebben op blootstelling aan lawaai of trillingen, zodat de beleidsprocedures kunnen worden gewijzigd om mogelijk schadelijke gevolgen in de toekomst te voorkomen.

MACHINETYPE

- Dit product is ontworpen voor het installeren en verwijderen van schroefdraadbevestigingen in hout, metaal en kunststof. Andere toepassingen zijn niet toegestaan. Alleen voor professioneel gebruik.
- Lees de instructies aandachtig door voordat u de machine start.

BEDIENING

- Het hulpstuk correct op de tool aanbrengen.
- Sluit het apparaat aan op een schone en droge luchttoevoer. Zie Fig. 01.
- Om de machine te starten, trek u aan de trekschakelaar (A). De snelheid van machine neemt toe door verhoogde druk op de trekker. De trekschakelaar loslaten om te stoppen.
- Om het roteren in te schakelen, draai de schakelaar (B) zoals afgebeeld in afb. 01.
- Gebruik de omkeerschakelaar (B) alleen wanneer de aandrijfas volledig tot stilstand is gekomen. De snelheid wijzigen voordat de aandrijfas stopt kan de machine beschadigen.
- Pas het uitgangsvermogen aan door de regeling (B) te draaien. Zie Fig. 01.

SMERING

MOTOR

- Gebruik een olienevelaar met SAE #10 olie, afgesteld op twee druppels per minuut. Als een olienevelaar niet kan worden gebruikt, voeg eenmaal daags luchtmotorolie aan de inlaat toe.
- Aanbevolen smeermiddel : 8951011861

ONDERHOUDSINSTRUCTIES

- Volg de lokale milieuvorschriften van het land voor veilige hantering en verwijdering van alle componenten.
- Onderhoudswerkzaamheden en reparaties moeten worden uitgevoerd door gekwalificeerd personeel waarbij alleen originele reserveonderdelen gebruikt worden. Neem contact op met de fabrikant voor de dichtstbijzijnde geautoriseerde dealer voor advies over technisch onderhoud of als u reserveonderdelen nodig hebt.
- Zorg altijd ervoor dat de machine is losgekoppeld van de energiebron om onbedoelde bediening te voorkomen.
- Demonteer en controleer het gereedschap om de drie 3 maanden als het dagelijks wordt gebruikt. Vervang beschadigde of versleten onderdelen.
- Hoge slijdelen zijn onderstreept in de onderdelenlijst.

VERWIJDERING

- De verwijdering van deze apparatuur moet de wetgeving van het desbetreffende land volgen.
- Alle beschadigde, versleten of slecht functionerende apparatuur moet buiten bedrijf worden gesteld.
- Reparatie alleen door technisch onderhoudspersoneel.

E.G.-VERKLARING VAN OVEREENSTEMMING

De firma : Rodcraft Customer Center Langemarkstr.35 bis 45141 Essen- Germany

Machinetype : slagmoersleutel

Verklaart hierbij dat het (de) produkt(en) : RC2461 & RC2471 Serienummer : 001 - 999

Herkomt van het product : China

in overeenstemming is (zijn) met de vereisten van de richtlijn van de Raad inzake de onderlinge aanpassing van de wetgevingen van de lidstaten betreffende: "machines" : 2006/42/EC (17/05/2006)

geldige geharmoniseerde norm(en) : EN ISO 11148-6:2012

Naam en Functie van de opsteller : Pascal Roussy (R&D Manager)

Plaats en datum : Saint-Herblain, 20/12/2017

Technisch bestand is verkrijgbaar van het EU-hoofdkwartier. Pascal Roussy R&D manager CP Technocenter 38, rue Bobby Sands - BP10273 44800 Saint Herblain - France

Copyright 2017, Rodcraft

Alle rechten voorbehouden. Onbevoegd gebruik of kopiëren van de inhoud of een deel daarvan is verboden. Dit geldt in het bijzonder voor handelsmerken, modelbenamingen, onderdeelnummers en teken. Gebruik uitsluitend goedgekeurde onderdelen. Schade of storingen, veroorzaakt door het gebruik van niet-goedgekeurde onderdelen, treden niet door de



русский язык (Russian)

RC2461 & RC2471

ударный гайковёрт

ТЕХНИЧЕСКИЕ ХАРАКТЕРИСТИКИ

Модель	Привод	Крутящий момент		Скорость	Вес	Внутренний диаметр шланга	Габаритные размеры L x W x H	Расход воздуха		Впуск воздуха	Звуковое давление L _{ра}	Мощность звука L _{ва}	Вибрация	
		Рабочий	Макс.					Средний	постоянный				a _{нв}	k
	1	2	3	4	5	6	7	8	9	10	11			
	[дюйм]	[Н*М]	[Н*М]	[мин-1]	[кг]	[мм]	[мм]	[л/мин]	[дюйм]	[дБ(А)]	[дБ(А)]	[м/с²]	[м/с²]	

макс. давление 6,3 бар (90 фунт/кв. дюйм)

a_{нв} : Уровень вибрации k Неизвестно : L_{ра} Звуковое давление dB(A), K_{ра} = K_{ва} = 3 dB Неизвестно.

Заявленные шумовые и вибрационные характеристики (ISO 15744 and ISO 28927-2)

Все значения являются действительными на дату настоящей публикации. Для получения дополнительной информации, пожалуйста, посетите веб-сайт www.rodcraft.com.

Эти заявленные параметры, полученные при испытаниях в лабораторных условиях согласно указанным стандартам, пригодны для сравнения с заявленными характеристиками других инструментов, тестируемых по тем же стандартам. Заявленные параметры не пригодны для использования в оценках риска, а параметры, измеренные на индивидуальных рабочих местах, могут иметь более высокие значения. Фактические параметры воздействия и риск причинения вреда отдельным лицам носят индивидуальный характер и зависят от приемов работы, обрабатываемой заготовки и особенностей рабочего места, а также от длительности воздействия и физического состояния пользователя. Наша компания, RODCRAFT PNEUMATIC TOOLS, не несет ответственности за последствия использования заявленных параметров вместо параметров, отражающих фактическое воздействие, в оценке риска в ситуации, которая создается на индивидуальном рабочем месте и которая находится вне нашего контроля. При неправильной работе с этим инструментом он может вызвать вибрационный синдром кисти руки. Указания ЕС по снижению вибрационного синдрома кисти рук можно найти на www.pneupor.eu/uploads/documents/pdf/PN3-02-NV_Declaration_info_sheet_0111.pdf. Мы рекомендуем программу контроля состояния здоровья, которая обеспечивает раннее обнаружение симптомов вредного воздействия шума и вибрации, позволяя своевременно пересмотреть процедуры руководства работами, чтобы предотвратить ухудшение здоровья в будущем.

ТИП(Ы) ОБОРУДОВАНИЯ

- Этот продукт предназначен для монтажа и демонтажа резьбовых крепежных деталей в дереве, металле и пластике. Другое использование запрещено. Для профессионального применения.
- Пожалуйста, внимательно прочтите инструкцию перед запуском инструмента.

РАБОТА

- Правильно установите насадки и приспособления.
- Подсоедините устройства, как показано на Рис. 1, для очистки и подачи сухого воздуха.
- Для включения устройства просто нажмите на курок (А). Скорость вращения увеличивается сообразно нажмию на курок. Отпустите курок для остановки.
- Чтобы включить вращение, поверните переключатель (В) как показано на Рис. 01.
- Используйте переключатель обратного хода (В) только после полной остановки ходового винта. Переключение скорости до полной остановки ходового винта может повредить инструмент.
- Для регулировки выходной мощности поверните регулятор (В), как показано на Рис. 01.

СМАЗКА

МОТОР

- Используйте масленку для пневмоиний с маслом SAE # 10, настроенную на две капли в минуту. Если нет возможности использовать масленку для пневмоиний, добавляйте во впуск масло для пневмодвигателей один раз в день.

Рекомендованная смазка : 8951011861

ИНСТРУКЦИЯ ПО ТЕХНИЧЕСКОМУ ОБСЛУЖИВАНИЮ

- Соблюдайте национальные нормы защиты окружающей среды для безопасного обращения и утилизации всех компонентов.
- Техническое обслуживание и ремонтные работы должны выполняться квалифицированным персоналом с использованием только оригинальных запасных частей. Обратитесь к производителю или к ближайшему авторизованному дилеру по вопросам технического обслуживания и когда потребуются запасные части.
- Всегда проверяйте отключение инструмента от источника энергии, чтобы избежать случайного включения.
- Разбирайте и проверяйте инструмент каждые 3 месяца при ежедневном его использовании. Заменяйте поврежденные и изношенные части.
- Детали с быстрым износом подчеркнуты в списке деталей.

УТИЛИЗАЦИЯ

- Утилизация данного оборудования должна соответствовать законодательству соответствующей страны.
- Все поврежденные, сильно изношенные или неправильно работающие УСТРОЙСТВА ДОЛЖНЫ БЫТЬ ВЫВЕДЕНЫ ИЗ ЭКСПЛУАТАЦИИ.
- Ремонт только персоналом технического обслуживания.

ДЕКЛАРАЦИЯ СООТВЕТСТВИЯ

Мы: Rodcraft Customer Center Langemarckstr.35 bis 45141 Essen- Germany

Тип(ы) оборудования: **ударный гайковёрт**

Заявляем, что продукция: **RC2461 & RC2471**

Серийные номера : **001 - 999**

Происхождение продукта : **China**

соответствует требованиям директив Европейского Совета относительно законодательств стран-участниц по: "Машинному оборудованию" : **2006/42/EC (17/05/2006)**

применяемые согласованные нормы: **EN ISO 11148-6:2012**

Фамилия и должность составителя: **Pascal Roussy (R&D Manager)**

Место и дата : **Saint-Herblain, 20/12/2017**

Технический документ доступен в главном офисе Европейского Союза. Pascal Roussy R&D manager CP Technocenter 38, rue Bobby Sands - BP10273 44800 Saint Herblain - France

Copyright 2017, Rodcraft

Все права защищены. Всякое несанкционированное использование или копирование всего или части настоящего документа запрещается. Этот запрет распространяется в частности на товарные знаки, обозначения моделей, каталожные номера и чертежи. Используйте только утвержденные детали. На любые повреждения или неисправности из-за применения неавторизованных деталей не распространяется действие гарантии или обязательства ответственности за продукцию.

Оригинальная инструкция по эксплуатации



TEKNISKA DATA

Modell	Vridmoment		Hastighet	Vikt	Invärdig slangdia.	Mått L x W x H	Luftförbrukning		Luftintag	Ljudtrycksnivå L_{pA}	Ljudeffekt L_{WA}	Vibrationer	
	Arbetande	Max					Genomsnittlig	vid kontinuerlig drift				a_{10}	k
	1	2	3	4	5	6			7	8	9		
	[Nm]	[Nm]	[min ⁻¹]	[kg]	[mm]	[mm]	[l/s]	[l/s]	[dB(A)]	[dB(A)]	[m/s ²]	[m/s ²]	

max. tryck 6,3 bar (90 psi)

a_s : Vibrationsnivå k Osäkerhet ; L_{pA} Ljudtrycksnivå dB(A), $K_{pA} = K_{WA} = 3$ dB Osäkerhet .

Deklaration av buller och vibrationer (ISO 15744 and ISO 28927-2)

Alla värden är aktuella vid denna publikations utgivningsdatum. För den senaste informationen, besök www.rodcraft.com.

Dessa deklarerade värden erhöles genom laboratorietypprovning i enlighet med de angivna standarderna och är lämpliga för jämförelse med deklarerade värden för andra verktyg som testats i enlighet med samma standarder. Dessa deklarerade värden är inte tillräckliga för användning i riskbedömningar, och värden som uppmätts på enskilda arbetsplatser kan vara högre. De faktiska exponeringsvärdena och risken för skada som en enskild användare kan erfaras är unika och beror på hur användaren arbetar, arbetsstyckets och arbetsplatsens utformning, liksom på exponeringstiden och hälsotillståndet hos användaren. Vi, RODCRAFT PNEUMATIC TOOLS, kan inte hållas ansvariga för konsekvenserna av att de deklarerade värdena används istället för värden som speglar den faktiska exponeringen vid en individuell riskbedömning på en arbetsplatsituation som vi inte har någon kontroll över. Detta verktyg kan orsaka hand-arm-vibrationsyndrom om dess användning inte kontrolleras tillräckligt. En EU-guide för hantering av hand-arm-vibrationer finns på www.neurop.eu/uploads/documents/pdf/PN3-02-NV_Declaration_info_sheet_0111.pdf. Vi rekommenderar ett program för hälsokontroll för att upptäcka tidiga symptom som kan ha med exponering för buller eller vibrationer att göra, så att arbetsledningsprocedurer kan modifieras för att förhindra framtida skador.

MASKINTYP

- Denna produkt är utformad för montering och demontering av gängade fästelement i trä, metall och plast. Ingen annan användning är tillåten. Endast för professionell användning.
- Läs instruktionerna noggrant innan du startar maskinen.

DRIFT

- Fäst tillbehören ordentligt på verktyget.
- Anslut enhet som visas i fig. 01 för att rengöra och torka lufttillförsel.
- För att starta maskinen trycker du bara på avtryckaren (A). Maskinens hastighet ökas genom att du trycker hårdare på avtryckaren. Släpp avtryckaren för att stoppa.
- För att byta rotationsriktning, vrid reglaget (B) som visas på bild 01.
- Använd endast backkopplaren (B) när drivspindeln stannar helt. Om du ändrar hastighet innan drivspindeln stannat kan du skada maskinen.
- För att justera utgångsström, vrid regulatorn (B) som visas i fig. 01.

SMÖRJNING

MOTOR

- Använd en luftledningssmörjning med SAE #10-olja, justerad till två droppar per minut. Om en luftledningssmörjning inte kan användas, fyll på motorolja i inloppet en gång varje dag.

Rekommenderat smörjmedel : 8951011861

UNDERHÅLLSINSTRUKTIONER

- Följ lokala miljöregler för säker hantering och kassering av alla komponenter.
- Underhålls- och reparationsarbete måste utföras av kvalificerad personal och de får endast använda originalreservdelar. Kontakta tillverkaren eller en auktoriserad återförsäljare nära dig för råd om teknisk service eller om du har behov av originalreservdelar.
- Se alltid till att maskinen är bortkopplad från strömförsörjningen för att undvika oavsiktlig start.
- Plocka isär och undersök verktyget en gång var tredje månad om verktyget används varje dag. Byt ut skadade eller slitna delar.
- Delar med högt slitage är understruken i reservdelislistan.

BORTSKAFFANDE

- Avyttringen av denna utrustning måste följa lagstiftningen i respektive land.
- Alla skadade, hårt slitna eller felaktigt fungerande enheter måste tas ur drift.
- Reparation får endast utföras av teknisk underhållspersonal.

EG-DEKLARATION OM ÖVERENSSTÄMMELSE

Vi : Rodcraft Customer Center Langemarckstr.35 bis 45141 Essen- Germany

Maskintyp : mutterdragare

Förklarar att maskinen : RC2461 & RC2471 Serienummer : 001 - 999

Produktens ursprung : China

överensstämmer med kraven i Ministerrådets direktiv om harmonisering av medlemsstaternas lagar rörande : "maskiner" : 2006/42/EC (17/05/2006)

tillämpliga harmoniserade standarder : EN ISO 11148-6:2012

Utfärdarens namn och befattning : Pascal Roussy (R&D Manager)

Plats & datum : Saint-Herblain, 20/12/2017

Teknisk fil tillgänglig från EU:s huvudkontor. Pascal Roussy R&D manager CP Technocenter 38, rue Bobby Sands - BP10273 44800 Saint Herblain - France

Copyright 2017, Rodcraft

Alla rättigheter förbehålls. All icke auktoriserad användning eller kopiering av innehållet eller del därav är förbjudet. Detta gäller speciellt för varumärken, modellbenämningar, artikelnummer och ritningar. Använd endast auktoriserade delar. All skada eller felaktig funktion orsakat av användning av icke auktoriserade delar täcks ej av garanti eller produktansvarighet.



Dansk (Danish)

RC2461 & RC2471 slagnøgle

TEKNISKE DATA

Model	Drev	Moment		Hastighed	Vægt	Indre slange diameter	Mål L x W x H	Luftforbrug		Luftindtag	Lydtryk L _{PA}	Lydeffekt L _{WA}	Vibration	
		Normal	Maks.					Gennemsnit	løbende				a _h	k
	1	2	3	4	5	6	7	8	9	10	11			
	[tommer]	[Nm]	[Nm]	[min-1]	[kg]	[mm]	[mm]	[l/s]	[tommer]	[dB(A)]	[dB(A)]	[m/s ²]	[m/s ²]	

maks. tryk 6,3 bar (90 psi)

a_v : Vibrationsniveau k Usikkerhed ; L_{PA} Lydtryk dB(A), K_{PA} = K_{WA} = 3 dB Usikkerhed .

Bekendtgørelse for støj og vibrationer (ISO 15744 and ISO 28927-2)

Alle værdier er dags dato for denne publicering. For nyeste information besøg www.rodcraft.com.

De opgivne værdier blev målt ved tests i et laboratorium i henhold til de opgivne standarder, og kan sammenlignes med data for andre værktøjer testet i henhold til samme standarder. De opgivne data er ikke tilstrækkelige til brug ved risikovurderinger, og værdier målt på individuelle arbejdspladser kan være højere. Den aktuelle påvirkning og risiko for skader der opleves af en individuel bruger er unik, og afhænger af den måde brugeren arbejder, det bearbejdede emne, arbejdspladens indretning, samt tiden for påvirkningen og brugerens fysiske kondition. Vi, RODCRAFT PNEUMATIC TOOLS, kan ikke holdes ansvarlig for konsekvenserne ved anvendelse af de opgivne værdier, i stedet for de værdier der viser de aktuelle påvirkninger, ved individuelle risikovurderinger for arbejdspladser, som vi ikke har kontrol over. Dette værktøj kan forårsage hånd-arm vibrationsyndrom, hvis det ikke er håndteret korrekt. En EU-vejledning vedrørende hånd-arm vibrationer findes på www.pneurop.eu/uploads/documents/pdf/PN3-02-NV_Declaration_info_sheet_0111.pdf Vi anbefaler et program for helbredsovervågning for at afsløre tidlige symptomer, der kan hidrøre fra påvirkninger af støj og vibrationer, således at arbejdsprocedurer kan tilpasses for at forhindre fremtidige påvirkninger.

MASKINTYPE

- Dette produkt er udviklet til at installere og fjerne gevindfastgørelser i træ, metal og plast. Ingen anden form for anvendelse er tilladt. Kun til professionel brug.
- Læs vejledningen omhyggeligt, før maskinen startes.

BETJENING

- Monter tilbehøret omhyggeligt på værktøjet.
- Tilslut enheden, som vist i Fig. 01 for at rense og tørre luftforsyningen.
- For at starte værktøjet, træk blot i udløseren (A). Værktøjets hastighed øges ved at forøge trykket på udløseren. Slip udløseren for at stoppe.
- For at skifte omdrejningsretning, drej omskifteren (B) som vist i Fig. 01.
- Anvend kun retningsomskifteren (B) når drivakslen er helt stoppet. Hvis der skiftes retning, inden drivakslen er helt stoppet, kan det ødelægge værktøjet.
- Drej regulatoren (B), som vist i Fig. for at justere udgangseffekten. 01.

SMØRING

MOTOR

- Brug en luftledningssmøreapparat med SAE # 10 olie, justeret til to dråber i minuttet. Hvis der ikke kan anvendes en luftledningssmøreapparat, lufttilførsel motorolie til indløbet en gang om dagen.

Anbefalet smøremiddel : 8951011861

VEDLIGEHOLDELSESINSTRUKTIONER

- Følg landets lokale miljøregler for sikker håndtering og bortskaffelse af alle komponenter.
- Vedligeholdelse og reparation skal udføres af en kvalificeret person udelukkende ved brug af originale reservedele. Kontakt producenten eller den nærmeste godkendte forhandler for råd om teknisk service, eller hvis der er behov for reservedele.
- Sørg altid for, at maskinen er koblet fra energikilden, for at undgå utilsigtet drift.
- Adskil og kontroller værktøjet hver tredje (3.) måned, hvis værktøjet anvendes hver dag. Udskift beskadigede og slidte dele. Sørg altid for at maskinen er frakoblet energikilden (trykluft) for at undgå uheld.
- Dele som slides hurtigt er understreget i styklisten.

BORTSKAFFELSE

- Bortskaffelsen af dette udstyr skal følge lovgivningen i det pågældende land.
- Alle beskadigede, slidte eller forkert fungerende enheder SKAL tages ud af drift.
- **Reparation kun af teknisk vedligeholdelsespersonale.**

EF OVERENSSTEMMELSESERKLÆRING

Vi: Rodcraft Customer Center Langemarckstr.35 bis 45141 Essen- Germany

Maskintype: slagnøgle

erklærer at produktet/produktene : RC2461 & RC2471 Serienummer : 001 - 999

Produktets oprindelse : China

er i overensstemmelse med kravene i Rådets Direktiv vedr. tilnærmelse mellem medlemslandenes love for: „Maskiner“ : 2006/42/EC (17/05/2006)

gældende harmoniserede standard(er): EN ISO 11148-6:2012

Udstederens navn og stilling: Pascal Roussy (R&D Manager)

Sted & Dato : Saint-Herblain, 20/12/2017

Teknisk fil er tilgængelig fra Eu's hovedkvarter Pascal Roussy R&D manager CP Technocenter 38, rue Bobby Sands - BP10273 44800 Saint Herblain - France

Copyright 2017, Rodcraft

Alle rettigheder forbeholdes. Al uautoriseret brug eller kopiering af indholdet eller dele deraf er forbudt. Dette gælder specielt varemærker, modelangivelser, reservedelsnumre og tegninger. Brug kun autoriserede reservedele. Skade eller funktionsfejl, som er forårsaget af anvendelse af uautoriserede dele, er ikke dækket af nogen garanti eller produktansvar.



Norsk (Norwegian)

RC2461 & RC2471 muttertrekker

TEKNISKE DATA

Modell	Driver		Dreiemoment		Hastighet	Vekt	Innvendig slangediameter	Dimensjon L x W x H	Lufforbruk		Luftinntak	Lydtrykk L _{PA}	Lydeffekt L _{WA}	Vibrasjoner	
	Operativ	Maks.	Gjennomsnitt	kontinuerlig					a _h	k					
	1	2	3	4	5	6	7	8	9	10	11				
	[tomme]	[Nm]	[Nm]	[kg]	[mm]	[mm]	[l/s]	[tomme]	[dB(A)]	[dB(A)]	[m/s ²]	[m/s ²]			

maks. trykk 6,3 bar (90 psi)

a_v : Vibrasjonsnivå k Usikkerhet : L_{PA} Lydtrykk dB(A), K_{PA} = K_{WA} = 3 dB Usikkerhet .

Samsvarserklæring for støy og vibrasjonsutslipp (ISO 15744 and ISO 28927-2)

Alle verdier er gyldige på publiseringstidspunktet. Du finner den seneste oppdaterte informasjonen på rodcraft.com.

De angitte verdiene ble oppnådd i tester som brukes i laboratorier i henhold til oppgitte standarder og kan benyttes ved sammenligning med oppgitte verdier for annet verktøy som er testet i henhold til de samme standardene. Disse oppgitte verdiene er ikke tilstrekkelige til risikovurderinger, og verdimalinger på den enkelte arbeidsplass kan være høyere. De faktiske eksponeringsverdiene og risiko for skade som opplever av en enkelt bruker er unike og avhenger både av måten vedkommende arbeider, arbeidstykktet og arbeidsplassens utforming og eksponeringstid og brukerens fysiske tilstand. Vi, RODCRAFT PNEUMATIC TOOLS, kan ikke holdes ansvarlige for konsekvenser av bruk av de oppgitte i stedet for verdier som reflekterer faktisk eksponering i en individuell risikovurdering i en arbeidssituasjon på arbeidsplasser som vi ikke har kontroll over. Verktøyet kan forårsake hånd/armvibrasjonssyndrom hvis brukt ikke er tilfredsstillende kontrollert. En EU-veiledning for kontroll av hånd/armvibrasjon finnes på www.pneurop.eu/uploads/documents/pdf/PN3-02-NV_Declaration_info_sheet_0111.pdf. Vi anbefaler at bedriftshelsetjenesten gjennomfører et program for å avdekke tidlige tegn på vibrasjonseksponering, slik at prosedyrene kan endres for å bidra til å unngå fremtidige skader.

MASKINTYPE

- Produktet er beregnet for montering og demontering av gjengede festelementer i tre, metall og plast. Bare for profesjonell bruk.
- Vennligst les bruksanvisningen nøye før du starter maskinen.

DRIFT

- Fest tilbehøret skikkelig til verktøyet.
- Tilkoble enheten som vist i fig. 01 til en ren og tørr lufttilførsel.
- Dra i utløseren (A) for å starte maskinen. Maskinhastigheten økes ved å øke trykket på håndtaket. Slipp utløseren for å stoppe.
- For å skifte rotasjonsretning, må du dreie bryteren (B) som vist i Fig. 01.
- Bruk reversbryteren (B) bare når drivakselen stopper helt. Hvis du endrer hastigheten før drivakselen stopper, kan det skade maskinen.
- For å justere utgangseffekten, dreil regulatoren (B) som vist i fig. 01.

SMØRING

MOTOR

- Bruk luftsmører med SAE # 10 olje, justert til to dråper per minutt. Hvis luftsmører ikke kan brukes, fyll luftmotorolje i innløpet en gang om dagen.
- Anbefalt smøremiddel : 8951011861

VEDLIKEHOLD/SINTRUKJESONER

- Følg lokale lands miljøkrav for sikker håndtering og avhending av alle komponenter.
- V edlikehold og reparasjon skal kun utføres av kvalifisert personell, og kun originale reservedeler skal brukes. Kontakt produsenten eller nærmeste autoriserte forhandler for råd om teknisk service, eller ved behov for reservedeler.
- Sørg alltid for at maskinen er koblet fra energikilde for å unngå utilsikket bruk.
- Demonter og undersøk verktøyet hver tredje (3.) måned hvis verktøyet brukes hver dag. Skift skadde eller slitte deler.
- Deler med stor slitasje er understreket i delelisten.

AVHENDING

- Avhending av dette utstyret må følge lovgivningen i det aktuelle landet.
- Alle skadde, slitt eller feilfungerende enheter MÅ TAS UT AV DRIFT.
- Reparerer kun av teknisk vedlikeholdspersonell.

EF ERKLÆRING OM OVERENSSTEMMELSE

Vi: Rodcraft Customer Center Langemarckstr.35 bis 45141 Essen- Germany

Maskintype: muttertrekker

Erklærer at produktet/produktene : RC2461 & RC2471

Serienummer : 001 - 999

Produktets opprinnelse : China

er i overensstemmelse med kravene i direktiver vedr. tilnærmede mellom medlemslandenes lover for: «Maskiner» : 2006/42/EC (17/05/2006)

Harmoniserende standarder som er anvendt: EN ISO 11148-6:2012

Utsteders navn og stilling: Pascal Roussy (R&D Manager)

Sted og dato : Saint-Herblain, 20/12/2017

Teknisk fil er tilgjengelig fra EU-hovedkontoret. Pascal Roussy R&D manager CP Technocenter 38, rue Bobby Sands - BP10273 44800 Saint Herblain - France

Copyright 2017, Rodcraft

Med enerett. Uautorisert bruk eller ettertrykk av innholdet eller deler av dette, er forbudt. Dette gjelder særlig varemerker, modellbetegnelser, delenumre og tegninger. Bruk bare originaldeler. Skade eller funksjonsfeil forårsaket av at det er brukt uoriginale deler dekkes ikke av garantien eller produktansvar.



Suomen kieli (Finnish)

RC2461 & RC2471
iskuväännin

TEKNISET TIEDOT

Malli	Käyttö	Momentti		Nopeus	Paino	Sisäletkun Ø	Ulkomitat L x W x H	Ilmankulutus		Ilman tuloliitin	Äänenpaine L _{PA}	Äänen voim- akkuus L _{WA}	Tärinä	
		Työ	Maks.					Keskimmäärin- en	jatkuva				a _{rw}	k
	1	2	3	4	5	6	7	8	9	10	11			
	[tuuma]	[Nm]	[Nm]	[min ⁻¹]	[kg]	[mm]	[mm]	[l/s]	[tuuma]	[dB(A)]	[dB(A)]	[m/s ²]	[m/s ²]	

suurin paine 6,3 bar (90 psi)

a_e : Värähtelytaso k Epävarmuus ; L_{PA} Äänenpaine dB(A), K_{PA} = K_{WA} = 3 dB Epävarmuus .

Melupäästö- ja värähtelyvakuutus (ISO 15744 and ISO 28927-2)

Kaikki arvot ovat voimassa tämän julkaisun päivämäärään. Katso uusimmat tiedot osoitteesta www.rodcraft.com.

Tässä ilmoitetut arvot on saatu mainittujen normien mukaisissa laboratoriotesteissä, ja niitä voidaan verrata samojen normien mukaisesti testattujen muiden työkalujen ilmoitettuihin arvoihin. Ilmoitetut arvot eivät sovellu riskien arviointiin, ja yksittäisissä työpisteissä mitatut arvot voivat olla selosteessa mainittuja arvoja suuremmat. Todelliset altistusarvot ja yksilön kohdistuvat haitalliset vaikutukset ovat yksilöllisiä. Ne riippuvat työskentelytavasta, työstettävästä kappaleesta, työaseman rakenteesta, altistusajasta ja käyttäjän terveydentilasta. Sen vuoksi RODCRAFT PNEUMATIC TOOLS ei voi olla vastuussa tässä ilmoitettujen arvojen käytöstä (todellisen altistusarvojen sijasta) työpisteessä vallitsevan yksilöllisen riskin määrittämiseen ja siitä aiheutuvista seuraamuksista olosuhteissa, joihin emme voi millään tavalla vaikuttaa. Tämä työkalu saattaa aiheuttaa käden ja käsivarren HAV-oireyhtymän ellei sitä käytetä ohjeiden mukaisesti. EU-ohje HAV-oireyhtymän käsittelemiseksi löytyy osoitteesta www.pneurop.eu/uploads/documents/pdf/PN3-02-NV_Declaration_info_sheet_0111.pdf Suositamme säännöllisiä terveystarkastuksia tärinäaltistuksen aiheuttamien, tärinä sairauten viittaavien oireiden havaitsemiseksi ajoissa, jotta työnohjauksella ja työympäristöön vaikuttavilla toilla voidaan estää oikeiden paheneminen tulevaisuudessa.

KONEEN TYYPI (TYYPI)

- Tuote on suunniteltu kiertellettujen kiinnikkeiden asennukseen ja irrotukseen puuhun, metalliin ja muoviin. Käyttö muuhun tarkoitukseen on kielletty. Vain ammattikäyttöön.
- Lue ohjeet huolellisesti ennen koneen käynnistämistä.

KÄYTTÖ

- Kiinnitä lisävarusteet oikein työkaluun.
- Liitä laite kuvassa 01 esitetyllä tavalla ilmansyötön puhdistamiseksi ja kuivaamiseksi.
- Käynnistä kone vetämällä liipaisinta (A). Koneen nopeutta voidaan lisätä lisäämällä liipaisimen painetta. Pysäytä kone vapauttamalla pääliipaisin.
- Vaihda pyörimissuuntaa kääntämällä kytkintä (B) kuvan 01 mukaisesti.
- Käytä peruutuskytkintä (B) vain, kun vetopyörä on pysähtynyt täysin. Jos nopeutta muutetaan ennen kuin vetopyörä pysähtyy, kone voi vaurioitua.
- Ulostuloliitteen säätämiseksi, kierrä säädintä (B) kuvassa 01 esitetyllä tavalla.

VOITELU

MOOTTORI

- Käytä SAE #10 -öljyllä varustettua ilmalinjan voitelulaitetta, joka on säädetty kahteen pisaraan minuutissa. Jos ilmalinjan voitelulaitetta ei voida käyttää, lisää syöttöön moottorilöjyä kahdesti päivässä.
- Suosittelua voiteluaine : 8951011861

HUOLTO-OHJEET

- **Seuraa maasi ympäristö määräyksiä koskien kaikkien komponenttien turvallista käsittelyä ja hävittämistä.**
- Kunnossapito ja korjaustyöt on annettava pätevän henkilöstön tehtäväksi ja niissä on käytettävä alkuperäisiä varaosia. Ota yhteys valmistajaan tai lähimpään valtuutettuun jälleenmyyjään, jos tarvitset huoltopalvelua tai varaosia.
- Varmista aina, että laite on irrotettu energialähteestä tahattoman käynnistymisen välttämiseksi.
- Pura ja tarkista työkalu kolmen (3) kuukauden välein, jos se on käytössä päivittäin. Vaihda voittuneet tai kuluneet osat.
- Herkästi kuluvat osat on alleiviivattu osaluettelossa.

HÄVITTÄMINEN

- Tämän laitteen hävittämisessä tulee seurata asianomaisen maan lainsäädännön määräyksiä.
- Kaikki vahingoittuneet, pahoin kuluneet tai heikosti toimivat laitteet ON POISTETTAVA KÄYTTÖSTÄ.
- Korjauksen saa suorittaa vain koulutettu huoltohenkilöstö.

ILMOITUS YHDENMUKAISUUDESTA EY

Me: **Rodcraft Customer Center Langemarckstr.35 bis 45141 Essen- Germany**

Koneen tyyppi (tyypit) : **iskuväännin**

Vakuutamme, että tuote (tai tuotteet) : **RC2461 & RC2471** Sarjanumerot : **001 - 999**

Tuotteen alkuperä : **China**

noudattaa neuvoston direktiivejä ja jäsenmaiden lainsäädäntöä koskien koneita. : **2006/42/EC (17/05/2006)**

sovellettavat harmonisoidut standardit: **EN ISO 11148-6:2012**

Julkaisijan nimi ja asema : **Pascal Roussy (R&D Manager)**

Paikka ja aika : **Saint-Herblain, 20/12/2017**

Tekniset tiedostot ovat saatavana EU-alueen pääkonttorista. Pascal Roussy R&D manager CP Technocenter 38, rue Bobby Sands - BP10273 44800 Saint Herblain - France

Copyright 2017, Rodcraft

Kaikki oikeudet pidätetään. Sisällön luvaton käyttö tai kopiointi kokonaan tai osittain on kielletty. Tämä koskee erityisesti tavaramerkkejä, mallinimikkeitä, osanumeroita ja piirustuksia. Käytä vain alkuperäisiä varaosia. Takuu tai tuotevastuu ei kata vahinkoja, jotka ovat syntyneet käytettäessä muita kuin alkuperäisiä varaosia.



DADOS TÉCNICOS

Modelo	Unidade	Binário		Velocidade	Peso	Dia. tubo interno	Dimensões L x W x H	Consumo de Ar		Entrada de ar	Pressão sonora L_{pA}	Potência de Som L_{WA}	Vibração	
		Funcionamento	Máx					Média	contínuo				a_{rw}	k
	1	2	3	4	5	6	7	8	9	10	11			
	[polegada]	[Nm]	[Nm]	[min ⁻¹]	[kg]	[mm]	[mm]	[l/s]		[polegada]	[dB(A)]	[dB(A)]	[m/s ²]	[m/s ²]

pressão máx. 6,3 bar (90 psi)

a_w : Nível de vibração k Incerteza ; L_{pA} Pressão sonora dB(A), $K_{pA} = K_{WA} = 3$ dB Incerteza .

Declaração de ruído e emissão de vibrações (ISO 15744 and ISO 23927-2)

Todos os valores são atuais até à data desta publicação. Para informação mais recente, visite www.rodcraft.com.

Os valores declarados foram obtidos por testes de tipo laboratorial de acordo com as normas indicadas e são adequados para a comparação com os valores declarados de outras ferramentas testadas de acordo com as mesmas normas. Estes valores declarados não são adequados para a utilização em avaliações de risco, e os valores medidos em locais de trabalho podem ser superiores. Os valores atuais de exposição e de risco de danos experimentados por um utilizador individual são únicos e dependem da forma como o utilizador trabalha, da peça de trabalho e do design da estação de trabalho, assim como do período de exposição e da condição física do utilizador. Nós, RODCRAFT PNEUMATIC TOOLS, não podemos ser responsabilizados por consequências da utilização dos valores declarados, em vez dos valores que refletem a exposição atual, numa avaliação de risco individual numa situação no local de trabalho na qual não temos qualquer controlo. Esta ferramenta pode provocar síndrome de vibração na mão e braço, se a sua utilização não for devidamente gerida. Pode encontrar um guia da UE para lidar com a vibração da mão e braço em www.pneurop.eu/uploads/documents/pdf/PN3-02-NV_Declaration_info_sheet_0111.pdf Recomendamos um programa de vigilância da saúde para detectar sintomas precoces que possam estar relacionados com a exposição ao ruído ou vibração, de modo a que os procedimentos de gestão possam ser modificados, para ajudar a evitar danos futuros.

TIPO(S) DE MÁQUINA

- Este produto é projectado para instalação e remoção de parafusos em madeira, metal e plástico. Não é permitida qualquer outra utilização. Apenas para uso profissional.
- Por favor, leia atentamente as instruções antes de iniciar a máquina.

FUNCIONAMENTO

- Prenda os acessórios devidamente à ferramenta.
- Para um fornecimento de ar limpo e seco, ligue o dispositivo conforme ilustrado na Fig. 01.
- Para ligar o equipamento, basta puxar o gatilho (A). A velocidade da máquina aumenta com o aumento da pressão no gatilho Solte o gatilho para parar.
- Para mudar a rotação, rode o comutador (B) conforme apresentado na Fig. 01.
- Utilize o interruptor de inversão (B) apenas quando o eixo rotativo está totalmente parado. Alterar a velocidade antes do eixo rotativo parar pode danificar a máquina.
- Para ajustar a potência de saída, rode o regulador (B) conforme ilustrado na Fig. 01.

LUBRIFICAÇÃO

MOTOR

- Use um lubrificador de linha de ar com óleo SAE # 10, ajustado para duas gotas por minuto. Se não puder utilizar um lubrificador de linha de ar, adicione óleo de motor de ar para a entrada uma vez por dia.
- Lubrificante recomendado : 8951011861

INSTRUÇÕES DE MANUTENÇÃO

- Siga os regulamentos ambientais locais do país para um manuseamento seguro e eliminação de todos os componentes.
- O trabalho de manutenção e reparação deve ser levado a cabo por pessoal qualificado, utilizando apenas peças de substituição originais. Contacte o fabricante ou o seu concessionário autorizado mais próximo para procurar aconselhamento ou assistência técnica ou se necessitar de adquirir peças de substituição.
- Assegure-se sempre de que a máquina está desligada da fonte de energia para evitar operação acidental.
- Desmonte e inspecione a ferramenta a cada três (3) meses, se a ferramenta for utilizada todos os dias. Substitua as peças danificadas ou gastas.
- As peças de alto desgaste estão sublinhadas na lista de peças.

ELIMINAÇÃO

- A eliminação deste equipamento deve seguir a legislação do respectivo país.
- Todos os dispositivos danificados, muito desgastados ou que funcionem indevidamente DEVEM SER RETIRADOS DE FUNCIONAMENTO.
- Reparar apenas por pessoal da manutenção técnica.

DECLARAÇÃO DE CONFORMIDADE CE

Nós : Rodcraft Customer Center Langemarckstr.35 bis 45141 Essen- Germany

Tipo(s) de máquina : chave de impacto

Declaramos que o(s) produto(s) : **RC2461 & RC2471**

Número de série : **001 - 999**

Origem do produto : **China**

está em conformidade com os requisitos da Directiva do Conselho, referente às legislações dos Estados-Membros relacionados com : "Maquinaria" : **2006/42/EC (17/05/2006)**

normas harmonizadas aplicáveis: **EN ISO 11148-6:2012**

Nome e cargo do emissor : **Pascal Roussy (R&D Manager)**

Local e Data : **Saint-Herblain, 20/12/2017**

Ficheiro técnico disponível na sede da UE. Pascal Roussy R&D manager CP Technocenter 38, rue Bobby Sands - BP10273 44800 Saint Herblain - France

Copyright 2017, Rodcraft

Todos os direitos reservados. É proibido o uso não autorizado, qualquer que seja o fim, assim como a cópia total ou parcial. Isto aplica-se particularmente a marcas comerciais, denominações de modelos, números de peças e desenhos. Utilize somente peças autorizadas. A Garantia ou a Responsabilidade pelo Produto não cobrem danos ou o mau funcionamento



ΤΕΧΝΙΚΑ ΧΑΡΑΚΤΗΡΙΣΤΙΚΑ

Μοντέλο	Οδήγηση	Ροπή		Ταχύτητα	Βάρος	Εσωτερική Διάμ. Μάνικας Ø	Διάσταση L x W x H	Κατανάλωση Αέρα		Εισαγωγή Αέρα	Ηχητική πίεση L _{PA}	Ηχητική ισχύς L _{WA}	Κραδασμοί	
		Εργασίας	Μεγ.					Μέσος	συνεχής				a _{hd}	k
	1	2	3	4	5	6	7	8	9	10	11			
	[ίντσας]	[Nm]	[Nm]	[min-1]	[kg]	[mm]	[mm]	[l/l/s]	[ίντσας]	[dB(A)]	[dB(A)]	[m/s ²]	[m/s ²]	

μεγ. πίεση **6,3 bar (90 psi)**

a_h : Επίπεδο κραδασμών k Αβεβαιότητα ; L_{WA} Ηχητική πίεση dB(A), K_{WA} = K_{WA} = 3 dB Αβεβαιότητα .

Δήλωση ήχου και εκπομπή κραδασμών (ISO 15744 and ISO 28927-2)

Όλες οι πιές ισχύουν από την ημερομηνία της παρούσας δημοσίευσης. Για πιο πρόσφατες πληροφορίες επισκεφτείτε την ιστοσελίδα www.rodcraft.com. Οι εν λόγω δηλωμένες πιές λήφθηκαν από δοκιμές εργαστηριακού τύπου σύμφωνα με τα δηλωμένα πρότυπα και είναι κατάλληλες για σύγκριση με τις δηλωμένες πιές άλλων εργαλείων ελεγχόμενων σύμφωνα με τα ίδια πρότυπα. Οι εν λόγω δηλωμένες πιές δεν επαρκούν για χρήση σε εκτιμήσεις επικινδυνότητας και οι πιές που μετρήθηκαν από ιδιωτικά εργαστήρια μπορεί να είναι υψηλότερες. Οι πραγματικές πιές έκθεσης και κινδύνου τραυματισμού που μπορεί να αντιμετωπίσει ο χρήστης είναι μοναδική για τον καθένα και εξαρτώνται από τον τρόπο με τον οποίο εργάζεται ο χρήστης, από το αντικείμενο εργασίας και από το σχεδιασμό του εργαλείου, καθώς και από το χρόνο έκθεσης και τη φυσική κατάσταση του χρήστη. Η RODCRAFT PNEUMATIC TOOLS δεν φέρει καμία ευθύνη για τις συνέπειες από τη χρήση των δηλωμένων τιμών, αντί των τιμών που αντιπροσωπεύουν την πραγματική έκθεση, σε μία ιδιωτική εκτίμηση επικινδυνότητας σε συνθήκες εργαστηρίου στο οποίο εμείς δεν έχουμε τον έλεγχο. Το παρόν εργαλείο μπορεί να προκαλέσει σύνδρομο τρόμου χεριού, εάν η χρήση του δεν γίνεται με το σωστό τρόπο. Μπορείτε να βρείτε τις οδηγίες της ΕΕ για τη αντιμετώπιση του τρόμου χεριού στην ηλεκτρονική διεύθυνση www.pneuro.eu/uploads/documents/pdf/PN3-02-NV_Declaration_info_sheet_0111.pdf Συστήνουμε ένα πρόγραμμα πρόληψης υγείας για την γρήγορη ανίχνευση συμπτωμάτων τα οποία μπορεί να σχετίζονται με την έκθεση σε θόρυβο ή σε κραδασμούς, ώστε να μπορούν να τροποποιηθούν έγκαιρα οι διαδικασίες διαχείρισης για να προληφθεί μελλοντική αναπηρία.

ΤΥΠΟΣ(ΟΙ) ΜΗΧΑΝΗΜΑΤΩΝ

- Αυτό το προϊόν έχει σχεδιαστεί για την εγκατάσταση και την αφαίρεση των συνδετήρων με σπείρωμα σε ξύλο, μέταλλο και πλαστικό. Δεν επιτρέπεται καμία άλλη χρήση. Για επαγγελματική χρήση μόνο.
- Παρακαλούμε διαβάστε προσεκτικά τις οδηγίες πριν θέσετε το μηχάνημα.

ΛΕΙΤΟΥΡΓΙΑ

- Τοποθετήστε τα εξαρτήματα σωστά στο εργαλείο.
- Συνδέστε τη συσκευή όπως φαίνεται στην Εικ. 01 για να καθαρίσετε και να στεγνώσετε την παροχή αέρα.
- Για να εκκινήσετε το μηχάνημα, απλά πιέστε τη σκανδάλη (A). Η ταχύτητα του μηχανήματος αυξάνει αυξανοντας την πίεση στη σκανδάλη. Αποδεσμεύστε τη σκανδάλη για διακοπή της λειτουργίας (stop).
- Για να αλλάξετε περιστροφή, γυρίστε το διακόπτη (B) όπως δείχνεται στην Εικ. 01.
- Χρησιμοποιήστε το διακόπτη αναστροφής (B) μόνο όταν ο μηχανισμός κίνησης σταματήσει εντελώς. Αλλάξτε την ταχύτητα πριν σταματήσει ο μηχανισμός κίνησης μπορεί να προκαλέσει βλάβη στο μηχάνημα.
- Για να ρυθμίσετε την παραγόμενη ισχύ, γυρίστε το ρυθμιστή (Γ) όπως φαίνεται στην Εικ. 01.

ΛΙΠΑΝΣΗ

ΚΙΝΗΤΗΡΑΣ

- Χρησιμοποιήστε ένα λιπαντικό γραμμής αέρα με SAE # 10 το πετρέλαιο, ρυθμίζεται σε δύο σταγόνες ανά λεπτό. Εάν δεν μπορεί να χρησιμοποιηθεί ένας λιπαντήρας γραμμής αέρα, προσθέστε λάδι κινητήρα αέρα στην είσοδο μία φορά την ημέρα.

Συνιστώμενο λιπαντικό : 8951011861

ΟΔΗΓΙΕΣ ΣΥΝΤΗΡΗΣΗΣ

- Ακολουθήστε τους τοπικούς ανά χώρα περιβαλλοντικούς κανονισμούς για την ασφαλή χειρισμό και τη διάθεση όλων των εξαρτημάτων.
- Οι εργασίες συντήρησης και επιδιόρθωσης πρέπει να πραγματοποιούνται από καταρτισμένο προσωπικό, με τη χρήση αποκλειστικά γνήσιων ανταλλακτικών. Για συμβουλές ή τεχνική εξυπηρέτηση ή για την περίπτωση που χρειάζεστε ανταλλακτικά, επικοινωνήστε με τον κατασκευαστή ή τον πλησιέστερο εξουσιοδοτημένο πωλητή.
- Να εξασφαλίσετε πάντοτε ότι η συσκευή έχει αποσυνδεθεί από την πηγή ενέργειας για να αποφευχθεί η τυχόν κατά λάθος λειτουργία.
- Αποσυναρμολογήστε και ελέγχετε το εργαλείο κάθε τρεις (3) μήνες, εφόσον το εργαλείο χρησιμοποιείται καθημερινά.
- Τα εξαρτήματα υψηλής φθοράς υπογραμμίζονται στη λίστα με τα εξαρτήματα.

ΔΙΑΘΕΣΗ

- Για τη διάθεση του εξοπλισμού αυτού πρέπει να ακολουθείται η νομοθεσία της εκάστοτε χώρας.
- Όλες οι συσκευές που έχουν υποστεί ζημίες, φθορά ή που δεν λειτουργούν σωστά ΠΡΕΠΕΙ ΝΑ ΤΕΘΟΥΝ ΕΚΤΟΣ ΛΕΙΤΟΥΡΓΙΑΣ
- Επισκευή μόνο από το τεχνικό προσωπικό συντήρησης.

ΗΛΙΑΣΗ ΠΙΣΤΟΤΗΤΑΣ ΕΚ

Εμείς: Rodcraft Customer Center Langemarckstr.35 bis 45141 Essen - Germany

Τύπος(οι) μηχανημάτων: **αερόκλειδο**

Δηλώνουμε υπεύθυνα ότι το(τα) προϊόν(-τα) : **RC2461 & RC2471**

Σειριακός αριθμός : **001 - 999**

Προέλευση προϊόντος : **China**

είναι σύμφωνο(-α) προς τις απαιτήσεις της Οδηγίας του Συμβουλίου που αφορά την προσέγγιση των νομοθεσιών των κρατών μελών τις σχετικές με: τα «Μηχανήματα» :

2006/42/EC (17/05/2006)

εφαρμοστέο(-α) εναρμονισμένο(-α) πρότυπο(-α): **EN ISO 11148-6:2012**

Όνομα και αρμοδιότητα του δηλούντος: **Pascal Roussy (R&D Manager)**

Τόπος & Ημερομηνία : **Saint-Herblain, 20/12/2017**

Τεχνικός φάκελος διαθέσιμος από τα κεντρικά γραφεία της ΕΕ. Pascal Roussy R&D manager CP Technocenter 38, rue Bobby Sands - BP10273 44800 Saint Herblain - France

Copyright 2017, Rodcraft

Με επιφύλαξη παντός δικαιώματος. Απαγορεύεται οποιαδήποτε μη εξουσιοδοτημένη χρήση ή αντιγραφή των περιεχομένων ή τμημάτων τους. Αυτό ισχύει ιδιαίτερα για εμπορικά σήματα, ονομασίες μοντέλων, αριθμούς εξαρτημάτων και σχεδιαγράμματα. Χρησιμοποιείτε μόνο εξουσιοδοτημένα εξαρτήματα. Οποιαδήποτε ζημία ή βλάβη που προκαλείται από τη χρήση μη εξουσιοδοτημένων ζετημάτων δεν καλύπτεται από την Εγγύηση ή την Υπατιότητα Προϊόντος.



DANE TECHNICZNE

Model	Moment obrotowy		Prędkość	Waga	Wewnętrzna średnica węża	Wymiary L x W x H	Zużycie powietrza		Wlot Powietrza	Ciśnienie akustyczne L_{pa}	Moc akustyczna L_{wa}	Drgania	
	roboczy	maks.					Średnie	ciągłe				a_{hd}	k
	1	2	3	4	5	6	7	8	9	10	11		
	[Cal]	[Nm]	[Nm]	[min-1]	[kg]	[Cal]	[mm]	[Nl/s]	[Cal]	[dB(A)]	[dB(A)]	[m/s ²]	[m/s ²]

maks. ciśnienie 6,3 bara (90 psi)

a_n : Poziom wibracji k Niepewność : L_{pa} Ciśnienie akustyczne dB(A), $K_{pa} = K_{wa} = 3$ dB Niepewność .

Deklaracja dotycząca emisji hałasu i wibracji (ISO 15744 and ISO 28927-2)

Wszystkie wartości są aktualne w dniu niniejszej publikacji. Najnowsze informacje dostępne są na stronie internetowej www.rodcraft.com. Deklarowane wartości uzyskano w trybie testów laboratoryjnych, zgodnie ze wskazanymi normami, a można je porównać z wartościami deklarowanymi dla innych narzędzi testowanych zgodnie z tymi samymi normami. Deklarowane wartości nie nadają się do oceny ryzyka. Wartości zmierzone w miejscu pracy mogą być wyższe. Rzeczywiste wartości ekspozycji oraz ryzyko obrażeń, jakich może doznać użytkownik, są unikalne i zależą od sposobu pracy użytkownika, obrabianego elementu i sposobu urządzenia miejsca pracy, a także czasu ekspozycji i kondycji fizycznej użytkownika. Firma RODCRAFT PNEUMATIC TOOLS nie ponosi odpowiedzialności za konsekwencje wykorzystania deklarowanych wartości, zamiast wartości odzwierciedlających rzeczywistą ekspozycję, do oceny indywidualnego ryzyka w miejscu pracy, nad którym firma nie ma kontroli. W przypadku nieodpowiedniego użytkownika narzędzia, może ono powodować chorobę wibracyjną. Przewodnik UE dotyczący zarządzania użytkowaniem narzędzi wibrujących znajduje się na stronie: www.pneurop.eu/uploads/documents/pdf/FN3-02-NV_Declaration_info_sheet_0111.pdf Zalecamy wprowadzenie programu nadzoru zdrowotnego, który wykrywa wczesne objawy związane z narażeniem na hałas lub wibracje, aby możliwe było modyfikowanie procedur zarządzania w taki sposób, aby uniknąć pogorszenia stanu zdrowia w przyszłości.

TYP(Y) URZĄDZENIA

- Produkt ten jest przeznaczony do montażu i demontażu połączeń gwintowych w drewnie, metalu i tworzywach sztucznych. Wszelkie inne zastosowanie jest niedozwolone. Wyłącznie do profesjonalnego użytku.
- Przed uruchomieniem urządzenia prosimy uważnie zapoznać się z treścią instrukcji.

CZYNNOŚĆ

- Wszystkie dodatki przymocować w prawidłowy sposób do narzędzia.
- Podłączyć urządzenie w sposób pokazany na ilustracji 01 do źródła czystego i suchego sprężonego powietrza.
- Aby uruchomić urządzenie, nacisnąć spust (A). Aby zwiększyć prędkość roboczą, należy zwiększyć nacisk na spust. Aby zatrzymać urządzenie, zwolnić spust.
- Aby włączyć obroty, ustaw przełącznik (B) tak, jak pokazano na Rys. 01.
- Przełącznik kierunku obrotu (B) można przełączyć tylko wtedy, gdy trzpień obrotowy całkowicie się zatrzyma. Zmiana kierunku przed zatrzymaniem trzpienia obrotowego może uszkodzić urządzenie.
- Aby wyregulować moc wyjściową, należy obrócić regulator (B) jak pokazano na ilustracji 01.

SMAROWANIE

SILNIK

- Należy stosować smarownicy w przewodem powietrznym z olejem SAE # 10, wygolonwanej na dwie krople na minutę. Jeśli nie można użyć smarownicy z przewodem powietrznym, raz dziennie należy nałożyć olej na wlot silnika pneumatycznego.
- Zalecany smar : 8951011861

INSTRUKCJA KONSERWACJI

- Należy przestrzegać miejscowych przepisów dotyczących ochrony środowiska, i zapewnić bezpieczną obsługę i likwidację wszystkich podzespołów.
- Prace konserwacyjne i naprawcze mogą prowadzić wyłącznie wykwalifikowani pracownicy przy użyciu wyłącznie oryginalnych części zamiennych. W celu uzyskania porady na temat serwisu technicznego lub możliwości zakupu części zamiennych prosimy skontaktować się z producentem lub najbliższym autoryzowanym dystrybutorem.
- Zawsze należy upewnić się, że urządzenie jest odłączone od źródła energii, aby zapobiec przypadkowemu uruchomieniu.
- Jeśli urządzenie jest wykorzystywane codziennie, należy co trzy (3) miesiące rozebrać urządzenie i przeprowadzić jego kontrolę. Wymienić uszkodzone lub zużyte części.
- W wykazie części podkreślono nazwy części szybko zużywających się.

LIKwidACJA

- Dokonując likwidacji sprzętu należy przestrzegać ustawodawstwa danego kraju.
- Wszystkie uszkodzone, mocno zużyte lub nieprawidłowo działające urządzenia należy wyłączyć z eksploatacji.
- Napraw mogą dokonywać wyłącznie pracownicy serwisu technicznego.

UE –DEKLARACJA ZGODNOSCI

My Rodcraft Customer Center Langemarckstr.35 bis 45141 Essen- Germany

Typ(y) urządzenia: **klucz udarowy**

Oświadczamy, że produkt (produkty) : **RC2461 & RC2471**

Numerы сери́jne : **001 - 999**

Pochodzenie produktu : **China**

jest (są) zgodnie z wymogami Dyrektywy Rady, odpowiadającej ustawodawstwu krajów członkowskich i dotyczącej : „Maszyn i urządzeń” : **2006/42/EC (17/05/2006)**

stosowanych norm zharmonizowanych : **EN ISO 11148-6:2012**

Nazwisko i stanowisko wydającego deklarację : **Pascal Roussy (R&D Manager)**

Miejsce i data : **Saint-Herblain, 20/12/2017**

Plik techniczny jest dostępny w siedzibie UE. Pascal Roussy R&D manager CP Technocenter 38, rue Bobby Sands - BP10273 44800 Saint Herblain - France

Copyright 2017, Rodcraft

Wszystkie prawa zastrzeżone. Używanie lub kopiowanie całości lub części niniejszego tekstu bez upoważnienia jest zabronione. Dotyczy w szczególności znaków towarowych, określeń modeli, numerów części i rysunków. Należy stosować wyłącznie części autoryzowane przez producenta. Usterki i awarie powstałe w wyniku używania nieautoryzowanych części nie jest objęte Gwarancją ani Ubezpieczeniem od odpowiedzialności za produkt.



TECHNICKÉ ÚDAJE

Model	Pohon		Točivý moment		Otáčky	Hmotnost	Vnitřní průměr hadice Ø	Rozměr L x W x H	Spotřeba vzduchu		Přívod vzduchu	Akustický tlak L_{pA}	Akustický výkon L_{wA}	Vibration	
			Pracující	Max					Průměrná	kontinuální				a_{rw}	k
			[palců]	[Nm]	[Nm]	[Nl/s]	[palců]	[dB(A)]			[dB(A)]	[m/s ²]	[m/s ²]		
	1	2	3	4	5	6	7	8	9	10	11				
	[palců]	[Nm]	[Nm]	[kg]	[mm]	[mm]	[Nl/s]	[palců]	[dB(A)]	[dB(A)]	[m/s ²]	[m/s ²]			

max. tlak 6,3 bar (90 psi)

a_w : Úroveň vibrací k Nejasnost ; L_{pA} Akustický tlak dB(A), $K_{pA} = K_{wA} = 3$ dB Nejasnost .

Prohlášení o emisích hluku a vibracích (ISO 15744 and ISO 28927-2)

Všechny hodnoty jsou platné k datu vydání této publikace. Nejnovější informace naleznete na webových stránkách www.rodcraft.com.

Tyto deklarované hodnoty byly získány laboratorním testováním v souladu s uvedenými normami a jsou vhodné pro srovnání s deklarovanými hodnotami jiných testovaných nástrojů podle stejných norem. Tyto deklarované hodnoty nejsou vhodné pro použití při vyhodnocení rizika, hodnoty naměřené na jednotlivých pracovištích mohou být vyšší. Aktuální hodnoty ohrožení a riziko poškození, které se týkají individuálního uživatele, jsou jedinečné a závisí na způsobu, kterým uživatel pracuje, na designu obrobku a pracovní stanice, stejně jako na době působení a fyzické kondici uživatele. Mly, společnost RODCRAFT PNEU-MATIC TOOLS nepřebíráme zodpovědnost za důsledky používání deklarovaných hodnot namísto hodnot odražených aktuální působení při individuálním vyhodnocení rizika v situaci na pracovišti, nad kterou nemáme žádnou kontrolu. Tento nástroj může při nesprávném používání způsobovat syndrom vibrací ruky/paže. Příručku EU popisující, jak se vypořádat s vibracemi ruky/paže, naleznete na www.pneurop.eu/uploads/documents/pdf/PN3-02-NV_Declaration_info_sheet_0111.pdf Doporučujeme program zdravotního dohledu umožňující včasné odhalení symptomů, které mohou souviset se působením hluku a vibrací, aby bylo možné změnit řídicí procesy s cílem předcházet budoucím újmám na zdraví.

TYP(Y) NÁSTROJE

- Tento produkt je určen pro montáž a demontáž závitových spojů do dřeva, kovu a plastu. Není určen k žádnému jinému účelu. Pouze pro profesionální použití.
- Před uvedením do provozu si prosím přečtěte pozorně návod.

PROVOZ

- Připojte příslušenství správně k nástroji.
- Připojte zařízení podle obrázku 01 k čistému a suchému vzduchu.
- Stroj spusťte jednoduše zatáhnutím za spouštěč (A). Otáčky nástroje se zvyšují zvýšením tlaku na spouštěč. Nástroj zastavte uvolněním spouštěče.
- Abyste zapnuli rotaci, otočte regulátorem (B), jak je uvedeno na Obr. 01.
- Přepínač zpětného chodu (B) použijte teprve tehdy, až se hřídel pohonu zcela zastaví. Změňte-li směr otáčení dřívě, než se hřídel pohonu zcela zastaví, můžete poškodit přístroj.
- Chcete-li nastavit výstupní výkon, otočte regulátorem (B) podle obrázku 01.

MAZÁNÍ

MOTOR

- Použijte maznice vzduchového vedení s SAE # 10 olej, který je nastaven na dvě kapky za minutu. Pokud není možné použít vzduchové vedení maznice, přidejte však motorový olej na vstupu jednou denně.
- Doporučená maziva : 8951011861

POKYNY K ÚDRŽBĚ

- Pro zajištění bezpečné manipulace a likvidace všech součástí postupujte podle místních předpisů pro ochranu životního prostředí.
- Údržbu a opravu může provádět pouze kvalifikovaný personál a smí se používat pouze originální náhradní díly. Ohleďte technického servisu nebo náhradních dílů kontaktujte výrobce nebo vašeho nejbližšího autorizovaného prodejce.
- Vždy se ujistěte, že je přístroj odpojen od zdroje energie, aby se zabránilo náhodnému spuštění.
- Demontujte a zkontrolujte nástroj každé tři měsíce, jestliže ho používáte každý den. Poškozené nebo opotřebované díly vyměňte.
- Díly, které se rychle opotřebovávají, jsou v kusovníku podtrženy.

LIKVIDACE

- Při likvidaci tohoto zařízení je nutno dodržovat právní předpisy příslušné země.
- Všechna poškozená, značně opotřebovaná nebo nesprávně fungující zařízení MUSÍ BÝT VYŘAZENA Z PROVOZU.
- Opravy smí provádět pouze zaměstnanci technické údržby.

DEKLARÁCIA ER O SÚHLASE

My : Rodcraft Customer Center Langemarckstr.35 bis 45141 Essen- Germany

Typ(y) nástroje: rázový utahovák

Prohlašujeme, že výrobek (výrobky) : RC2461 & RC2471 Sériové číslo : 001 - 999

Původ výrobku : China

je ve shodě s požadavky směrnice Evropské rady týkajících se sblížení zákonů členských států vztahujících se ke „Strojrenství“ : 2006/42/EC (17/05/2006)

je v souladu s příslušnými harmonizovanými normami : EN ISO 11148-6:2012

Jméno a pozice vydavatele: Pascal Roussy (R&D Manager)

Místo a datum : Saint-Herblain, 20/12/2017

Technický soubor je k dispozici v sídle EU. Pascal Roussy R&D manager CP Technocenter 38, rue Bobby Sands - BP10273 44800 Saint Herblain - France

Copyright 2017, Rodcraft

Všechna práva vyhrazena. Veškeré nepovolené používání nebo kopírování obsahu nebo jeho částí je zakázáno. Platí to zvláště pro obchodní značky, označení modelů, čísla součástek a výkresy. Používejte pouze schválené součástky. Veškerá poškození nebo selhání způsobená použitím neschválených součástek není pokryto zárukou nebo zodpovědností za výrobek.

**TECHNICKÉ ÚDAJE**

Model	Vodič		Krútiaci moment		Rýchlosť	Hmotnosť	Vnútorňa hadica o priemere Ø-Dia.	Hnacia sila, rozmery L x W x H	Spotreba vzduchu		Privod vzduchu	Tlak zvuku L _{PA}	El. energia zvuku L _{WA}	Vibrácia	
			Práca	Max					priemerná	plynulá a nepretržitá					
			[Nm]	[Nm]	[ml/s]	[m/s ²]	[m/s ²]								
	[Palec]	[Nm]	[Nm]	[min ⁻¹]	[kg]	[mm]	[mm]	[ml/s]	[Palec]	[dB(A)]	[dB(A)]	[m/s ²]	[m/s ²]		

max. tlak 6,3 barov (90 psi)a_v: Vibrationná úroveň k Neistota ; L_{PA}: Tlak zvuku dB(A), K_{PA} = K_{WA} = 3 dB Neistota .**Deklarácia o hluku a vibračné emisie** (ISO 15744 and ISO 28927-2)Všetky hodnoty sú súčasne ku dňu vydania tejto brožúrky. Kvôli najnovším informáciám, prosíme navštívte webovú stránku www.rodcraft.com.

Tieto deklarované hodnoty sa získavajú laboratórnym testovaním podľa nastavených štandardov a sú vhodné na porovnanie s deklarovanými hodnotami iných nástrojov otestovaných podľa rovnakých štandardov. Tieto deklarované hodnoty nie sú adekvátne na použitie v rizikových hodnoteniach a hodnoty namerané pri individuálnej práci a pracovných miestach môžu byť aj vyššie. Aktuálne hodnoty vystavenia sa riziku poškodenia aplikované individuálnym užívateľom sú jedinečné a závisí na spôsobe, akým užívateľ pracuje na výrobku ako aj na tvare a dizajne pracovného miesta, taktiež na časovom období vystavenia sa hluku a fyzickej kondícii užívateľa. Spoločnosť RODCRAFT PNEUMATIC TOOLS nie je zodpovedná za následky použitia deklarovaných hodnôt, namiesto hodnôt vyplývajúcich zo skutočného vystavenia sa a pri individuálnom riziku a jeho hodnotení pri situácii pracovného miesta, nad ktorými nemáme žiadnu kontrolu. Tento nástroj môže spôsobiť vibračný syndróm na ruke a paži, ak sa používa neadekvátne alebo jeho používanie nie je adekvátne riadené. EU manuál a príručka na riadenie vibrácií na ruke a paži sa nachádza na www.pneurop.eu/uploads/documents/pdf/PN3-02-NV_Declaration_info_sheet_0111.pdf. Odporúčame program zdravotného dohľadu a dozoru na detekovanie včasných symptómov, ktoré môžu súvisieť s hlučkom alebo vystaveniu sa vibráciám tak, aby mohli byť modifikované riadiace procesy a procedúry na predchádzanie budúcim poruchám a poškodeniu.

TYPY PRÍSTROJOV

- Tento produkt je určený pre montáž a demontáž závitových spojov do dreva, kovu a plastu. Nie je dovolené žiadne iné použitie. Len na profesionálne použitie.
- Pred uvedením do prevádzky si prosím prečítajte pozorne návod.

PREVÁDZKA

- Upevnite poriadne doplnky a príslušenstvo nástrojom.
- Pripojte zariadenie, ako je znázornené na Obr. 01, ak chcete vyčistiť a vysušiť privod vzduchu.
- Na naštartovanie prístroja, jednoducho potiahnite za spúšťači kohútik (A). Rýchlosť prístroja sa zvyšuje zvyšovaním tlaku na spúšťač. Uvoľnite spúšť, aktívny mechanizmus na zastavenie.
- Pre zmenu rotácie, otočte spínač (B) tak, ako je zobrazené na obrázku 01.
- Použite opačný obrátený spínač (B) len vtedy, keď sa koncový štípkom pohonu úplne zastaví. Zmena rýchlosti pred koncovým štípkom pohonu zastaví prístroj a to ho môže poškodiť.
- Ak chcete nastaviť výstupný výkon, otočte regulátorom (B), ako je znázornené na Obr. 01.

MAZANIE**MOTOR**

- Použite maznicu vzduchového vedenia s SAE # 10 oleja, ktorý je nastavený na dve kvapky za minútu. Ak nie je možné použiť vzduchové vedenie maznice, pridajte do vzduchu motorový olej na vstupe raz denne.
- odporúčané mazivá : 8951011861

MONTÁŽNY NÁVOD

- **Postupujte podľa predpisov v oblasti životného prostredia miestnych krajín pre bezpečné zaobchádzanie a likvidáciu všetkých zložiek.**
- Údržbu a opravu smie robiť iba kvalifikovaný personál a použiť sa môžu iba originálne náhradné dielce. Ohľadom technického servisu alebo náhradných dielcov kontaktujte výrobcu, prípadne najbližšieho autorizovaného predajcu.
- Vždy sa uistite, že je prístroj odpojený od zdroja el. energie, aby sa zabránilo náhodnému spusteniu.
- Rozmontujte a skontrolujte nástroj každé tri 3 mesiace, ak sa nástroj používa každý deň. Vymerite poškodené alebo opotrebované súčiastky a časti.
- Vysoké spotrebné diely sú podčiarknuté v kusovníku.

LIKVIDÁCIA

- Pri likvidácii tohto zariadenia sa musia dodržiavať právne predpisy príslušnej krajiny.
- Všetky poškodené, zle opotrebované alebo nesprávne fungujúce zariadenie musí byť vyradené z prevádzky.
- **Opravu môžu vykonávať iba zamestnanci technickej údržby.**

PROHLÁSENÍ O SOULADU S PŘEDPISY ESSpoločnosť: **Rodcraft Customer Center Langemarkstr.35 bis 45141 Essen- Germany**Typy prístrojov : **nárazový kľúč**Tu deklaruje a vyhlasuje, že výrobky : **RC2461 & RC2471** Sériové číslo : **001 - 999**Pôvod výroby : **China**je v súlade a zhode s požiadavkami Smernic Rady ohľadom aproximácie členských štátov, čo súvisí s: až „Strojové zariadenia“ : **2006/42/EC (17/05/2006)**aplikovateľné s harmonizovanými štandardmi: **EN ISO 11148-6:2012**Meno a pozícia vydávateľa: **Pascal Roussy (R&D Manager)**Miesto a dátum : **Saint-Herblain, 20/12/2017**

Technické prístroje dostupné z ústredia EÚ. Pascal Roussy R&D manager CP Technocenter 38, rue Bobby Sanés - BP10273 44800 Saint Herblain - France

Copyright 2017, Rodcraft

Všetky práva vyhradené. Akékoľvek nepovolené použitie alebo kopírovanie obsahu alebo jeho časti je zakázané. Toto sa konkrétne týka značiek, tried modelov, čísel súčiastok a výkresov. Používajte len autorizované súčiastky. Akékoľvek poškodenie alebo nesprávne fungovanie spôsobené použitím neautorizovaných súčiastok nie je kryté zárukou ani zodpovednosťou za poškodenie.



magyar (Hungarian)

RC2461 & RC2471 űtvecsavarozó

MŰSZAKI ADATOK

Modell	Nyomaték		Fordulatszám	Tömeg	Tömlő belső átm.	Méretek L x W x H	Levegőfogyasztás		Levegőbemenet	Hangnyomás L _{PA}	Hangteljesítmény L _{WA}	Vibráció	
	Üzemi	Max.					átlagos	folymatos				a _{hw}	k
	1	2	3	4	5	6	7	8	9	10	11		
	[hüvelyk]	[Nm]	[Nm]	[min ⁻¹]	[kg]	[mm]	[mm]	[Nl/s]	[hüvelyk]	[dB(A)]	[dB(A)]	[m/s ²]	[m/s ²]

max. nyomás: 6,3 bar (90 psi)

a_v : Vibrációs szint k Bizonytalanság ; L_{PA} Hangnyomás dB(A), K_{PA} = K_{WA} = 3 dB Bizonytalanság .

Nyilatkozat a zaj- és vibrációkibocsátásról (ISO 15744 and ISO 28927-2)

Az összes feltüntetett érték a jelen kiadvány dátumakor érvényes. A legfrissebb adatokért kérjük, látogassa meg a www.rodraft.com internetes oldalt. Ezeket a közzétett értékeket laboratóriumi vizsgálatokkal nyerték a megadott szabványokkal összhangban, és alkalmasak más gépek ugyanezen szabványok szerint meghatározott értékeivel való összehasonlításra. A közzétett értékek nem alkalmasak kockázatfelmérésre, és az egyes munkahelyeken mért értékek nagyobbak lehetnek, mint a deklarált értékek. A tényleges behatási értékek és az egyéni felhasználó által elszenvedett károsodás kockázata egyediek és függenek a felhasználó munkavégzésének módjától, a munkadarabtól és a munkahely kialakításától, valamint a behatás időtartamától és a felhasználó fizikai állapotától. Mi, a RODCRAFT PNEUMATIC TOOLS, nem lehetünk felelősek a tényleges behatást túlszárító értékek helyett a deklarált értékeknek olyan munkahelyi helyzet értékelésében történő felhasználásának következményeire, amelyre nincs ráhatásunk. Ez a szerszám a kéz és a kar vibrációját okozhatja nem megfelelő használati esetén. A kezét és a kart erő vibrációkkal foglalkozó EU-űtmutató a következő helyen tölthető le: www.pneurop.eu/uploads/documents/pdf/PN3-02-NV_Declaration_info_sheet_0111.pdf Egészségfelmérési programot ajánlunk az olyan korai tünetek felismerésére, amelyek kapcsolatban állhatnak a zaj- vagy vibrációs terheléssel, hogy az eljárásokat módosítani lehessen a helyzet további romlásának megakadályozására.

GÉPTÍPUS(OK):

- Ezt a terméket menetes kötőelemek becsavarására és eltávolítására tervezték fa, fém és műanyag munkadarabokból. Más felhasználás nem engedélyezett. Csak professzionális felhasználásra.
- Kérjük, olvassa el a használati utasítást, mielőtt beindítja a gépet.

HASZNÁLAT

- Megfelelően rögzítse a tartozékokat a szerszámozhoz.
- Az 1. ábrának megfelelően végezze az eszköz csatlakoztatását a tiszta és száraz levegőellátás biztosítására.
- A gép beindításához húzza meg a kioldókapcsolót (A). A gép fordulatszáma nő, ahogy növeli a nyomást a kioldókapcsolón. Engedje fel a kapcsolót a gép leállításához.
- A forgási irány módosításához a kapcsolót (B) állítsa a 01. ábrán látható állásba.
- Az irányváltó kapcsolót (B) csak akkor használja, ha a meghajtótengely teljesen megállt. Ha a meghajtótengely teljes megállása előtt megváltoztatja a sebességet, azzal károsíthatja a gépet.
- A kimeneti teljesítmény beállítására a 01. ábrának megfelelően fordítsa el a szabályozót (B).

KENÉS

MOTOR

- Használjon légyzeték-kenést SAE # 10 olajjal, percenként két csepp beállítással. Ha légyzeték-kenés nem használható, naponta egyszer adagoljon légmotorolajat a bemenetbe.

Ájántolt kenőanyag : 8951011861

KARBANTARTÁSI UTASÍTÁSOK

- Kövessse az adott ország környezetvédelmi előírásait az összes komponens biztonságos kezeléséhez és ártalmatlanításához.
- A karbantartást és a javítást csak szakember végezheti, és csak eredeti cserealkatrészek felhasználásával. Műszaki szervizeléssel kapcsolatos tanácsért vagy cserealkatrészekért forduljon a gyártóhoz vagy a márkaképviselethez.
- A véletlen működés megelőzésére mindig ellenőrizze, hogy a gép le van választva az energiaforrásról.
- 3 havonta szerelje szét és vizsgálja át a gépet, ha a gép minden nap használatban van. Cserélje ki a sérült vagy elhasználódott alkatrészeket.
- Az erősen kopó alkatrészek alá vannak húzva az alkatrészlistában.

ÁRTALMATLANÍTÁS

- A berendezés ártalmatlanításakor követni kell az adott ország jogszabályait.
- Minden sérült, erősen kopott vagy nem megfelelően működő eszközt ÜZEMEN KÍVÜL KELL HELYEZNI.
- Javítást a gépen csak a műszaki karbantartó személyzet végezhet.

CE MEGFELELISÉGI NYILATKOZAT

Mi, a: **Rodcraft Customer Center Langemarckstr.35 bis 45141 Essen- Germany**

Géptípus(ok): **űtvecsavarozó**

kijelentjük, hogy az alábbi termék(ek): **RC2461 & RC2471** Sorozatszám : **001 - 999**

A termék származása : **China**

megfelel(nek) a tagországok törvényeiben megfogalmazott, alábbiakban szereplő tanácsai irányelvek követelményeinek: „Gépek, berendezések” : **2006/42/EC (17/05/2006)** vonatkozó harmonizált szabvány(ok): **EN ISO 11148-6:2012**

Kibocsátó neve és beosztása: **Pascal Roussy (R&D Manager)**

Hely, dátum : **Saint-Herblain, 20/12/2017**

A műszaki leírás az EU-s képviselettelől szereshető be. Pascal Roussy R&D manager CP Technocenter 38, rue Bobby Sands - BP10273 44800 Saint Herblain - France

Copyright 2017, Rodcraft

Minden jog fenntartva. A tartalom vagy annak egy részének illetéktelen felhasználása vagy másolása tilos. Ez különösen vonatkozik a védjegyekre, típusnevekre, cikkszámokra és rajzokra. Csak jóváhagyott alkatrészeket használjon! A nem jóváhagyott alkatrészek használatából eredő sérülésekre vagy üzemszavarokra nem vonatkozik a Garancia vagy a Termékszavatosság.



TEHNIČNI PODATKI

Model	Pogon		Navor		Hitrost	Teža	Notranji premer cevi Ø	Mere L x W x H	Povprečna poraba		Dovod zraka	Zvočni tlak L _{PA}	Zvočna moč L _{WA}	Vibracije	
	delovni	maks.	zraka	stalna					a _{hd}	k					
	1	2	3	4	5	6	7	8	9	10	11				
	[Palec]	[Nm]	[Nm]	[kg]	[mm]	[mm]	[Nl/s]	[Palec]	[dB(A)]	[dB(A)]	[m/s ²]	[m/s ²]			

maks. tlak 6.3 bar (90 psi)

a_v : Raven vibracij k Merilna negotovost : L_{PA} Zvočni tlak dB(A). K_{PA} = K_{WA} = 3 dB Merilna negotovost .

Deklaracija o hrupu in vibracijah (ISO 15744 and ISO 28927-2)

Vse vrednosti veljajo kot tekoče od datuma te izdaje. Za najnovejše informacije obiščite stran www.rodcraft.com.

Te navedene vrednosti so bile pridobljene z laboratorijskim testiranjem v skladu z navedenimi standardi in so primerne za primerjavo z drugimi deklariranimi vrednostmi drugih testiranih orodij v skladu s temi standardi. Te vrednosti niso primerne za uporabo pri oceni tveganja. Vrednosti, izmerjene v posameznih delovnih prostorih, so lahko višje od navedenih vrednosti. Dejanske vrednosti izpostavljenosti in nevarnosti za poškodbe, ki jih izkusi posamezni uporabnik, so edinstvene in odvisne od načina dela posameznika, obdelovanca in zasnovne delovne postaje, pa tudi od trajanja izpostavljenosti in telesnega stanja uporabnika. Mi, RODCRAFT PNEUMATIC TOOLS, ne odgovarjamo za posledice uporabe navedenih vrednosti namesto vrednosti, ki odražajo dejansko izpostavljenost, v individualni oceni tveganja na delovnem mestu, na katero ne moremo vplivati. To orodje lahko ob neprimerni uporabi povzroči vibracijsko bolezen v dlaneh in rokah. Vodič EU za obvladovanje vibracij v dlaneh in rokah najdete na www.pneurop.eu/uploads/documents/pdf/PN3-02-NV_Declaration_info_sheet_0111.pdf Priporočamo program zdravstvenega nadzora za zgodnje odkrivanje simptomov, povezanih z izpostavljenostjo vibracijam, da se lahko z ustreznimi organizacijskimi ukrepi preprečijo nadaljnje poškodbe.

VRSTA STROJA (OZIROMA VRSTE)

- Ta izdelek je namenjen za namestitvev in odstranitvev vijakov za les, kovino in plastiko. Uporaba v druge namene ni dovoljena. Samo za profesionalno uporabo.
- Prosimo, pred zagonom pozorno preberite navodila.

DELOVANJE

- Dodatke pravilno pritrpite na orodje.
- Priključite napravo, kot je prikazano na sliki 01, na dovod čistega in suhega zraka.
- Napravo zaženete tako, da pritisnete sprožilec (A). Hitrost naprave se poveča s povečanjem pritiska na sprožilec. Napravo zaustavite tako, da spustite sprožilec.
- Za obratovanje v nasprotni smeri obrnite stikalo (B), kot prikazuje slika 01.
- Uporabite stikalo za obratno smer vrtenja (B) le, ko se pogonsko vreteno popolnoma ustavi. Spreminjanje hitrosti preden se pogonsko vreteno ustavi lahko poškoduje napravo.
- Izhodno moč prilagodite, tako da obrnete regulator (B), kot je prikazano na sliki 01.

MAZIVO

MOTOR

- Uporabite zračno mazalko oljem SAE # 10, prilagajeno na dve kapljici na minuto. Če zračne mazalke ni mogoče uporabiti, dodajte v odprtino za zračno motorno olje za dovod enkrat na dan.

Priporočena maziva : 8951011861

NAVODILA ZA VZDRŽEVANJE

- Sledite okoljskim predpisom lokalne države za varno ravnanje z vsemi komponentami in njihovo odlaganje.
- Vzdrževanje in popravila sme izvesti le usposobljeno osebje, ki mora pri tem uporabljati le originalne nadomestne dele. Obrnite se na izdelovalca ali najbližjega pooblaščenega prodajalca, če potrebujete nasvet o tehničnem servisu ali nadomestne dele.
- Vedno zagotovite, da je naprava izključena iz vira energije, da se prepreči nenamerno delovanje.
- Orodje razstavite in ga pregledajte vsake tri (3) mesece, če orodje uporabljate vsak dan. Zamenjajte poškodovane ali obrabljene dele.
- Deli, ki se hitro obrabijo, so podčrtani na seznamu delov.

ODSTRANJEVANJE

- Pri odstranjevanju te opreme je treba upoštevati zakonodajo posamezne države.
- Vse poškodovane, močno obrabljene ali nepravilno delujoče naprave MORAJO BITI UMAKNJENE IZ OBRATOVANJA.
- Popravilo sme izvajati le osebje za tehnično vzdrževanje.

IZJAVA ES O SKLADNOSTI

Mi : Rodcraft Customer Center Langemarckstr.35 bis 45141 Essen - Germany
vrsta stroja (oziroma vrste) : Udarni vijačnik
Izjavljamo, da je izdelek (oziroma izdelki) : RC2461 & RC2471 Serijska številka : 001 - 999
Izvor izdelka : China

v skladu z zahtevami direktiv Sveta Evrope o približevanju zakonodaje držav članic glede : „strojev“ : 2006/42/EC (17/05/2006)
veljavnih harmoniziranih standardov : EN ISO 11148-6:2012

Ime in funkcija izdajatelja: Pascal Roussy (R&D Manager)

Kraj in datum : Saint-Herblain, 20/12/2017

Tehnična kartoteka je na voljo. Pascal Roussy R&D manager CP Technocenter 38, rue Bobby Sands - BP10273 44800 Saint Herblain - France

Copyright 2017, Rodcraft

Vse pravice pridržane. Vsaka nepooblaščenca uporaba ali kopiranje vsebine ali dela vsebine sta prepovedani. To se še posebej nanaša na tovarniške zaščitne znamke, nazive modelov, številke delov in risbe. Uporabljajte samo odobrene nadomestne dele. Vsaka poškodba ali motnje v delovanju, ki so rezultat uporabe neodobrenih nadomestnih delov, niso krite z Garancijo

**TECHNINIAI DUOMENYS**

Modelis	Varomoji jėga		Sąšukos momentas		Greitis	Svoris	Vidinis žarnos skersmuo Ø	Matmenys L x W x H	Oro sunaudojimas		Oro emisijos	Garso slėgis L _{PA}	Garso stiprumas L _{WA}	Vibracija	
	Darbinis	Maks.	1	2					vidutinis	nenutrūkstamas				a _{hd}	k
	1	2	3	4	5	6	7	8	9	10	11				
	[Colis]	[Nm]	[Nm]	[min ⁻¹]	[kg]	[mm]	[mm]	[Nl/s]	[Colis]	[dB(A)]	[dB(A)]	[m/s ²]	[m/s ²]		

maks. slėgis 6,3 baro (90 psi)a_{hd} : vibracijos lygis k paklaida : L_{PA} Garso slėgis dB(A), K_{PA} = K_{WA} = 3 dB paklaida .**Deklaruojamas garso lygis ir vibracijos emisija** (ISO 15744 and ISO 28927-2)Visos pateiktos vertės galioja leidinio išleidimo metu. Naujausios informacijos ieškokite internete adresu www.rodcraft.com.

Šios deklaruotos vertės buvo gautos laboratorinio testavimo metu pagal nustatytus standartus ir nėra tinkamos naudoti šio įrankio keliamai rizikai vertinti ar kitiems įrankiams vertinti pagal tuos pačius standartus. Vertės išmatuotos asmeninėse darbo vietose gali būti didesnės nei deklaruotos vertės, todėl rizikos vertinimui netinka. Tikrosios keliamos rizikos vertės ir atskiuro naudotojo patiriamas rizikos faktorius yra unikalūs ir priklauso nuo atliekamo darbo pobūdžio bei darbo vietos konstrukcijos, nuo to, kaip ir kiek laiko naudojotas dirba, o taip pat nuo fizinės naudotojo būklės. „RODCRAFT PNEUMATIC TOOLS“ neatsako už pasekmes, jei deklaruotos vertės naudojamos vietoj tikrąją keliamą riziką atitinkančių verčių vertinant faktinėje darbinėje situacijoje, kurios mes nevaldomė. Netinkamai naudojami įrankiai gali sukelti plauštakos ir rankos vibracijos sindromą. Vibravimą rankai perduodančių įrankių ES sąvada galite rasti internete www.pneurop.eu/uploads/documents/pdf/PN3-02-NV_Declaration_info_sheet_0111.pdf Mes siūlome sveikatos priežiūros programą, skirtą ankstyviems galimai su patiriama vibracija ar triukšmu susijusiems simptomams nustatyti ir programą, patariamą kaip organizuoti darbus, kad būtų išvengta neigiamo poveikio ir pakenkimų.

ĮRANKIS

- Šis įrankis yra skirtas srieguotiems tvirtinimo varžtams į medį, metalą ar plastiką įsukti ir išsukti. Draudžiama įrankį naudoti kietokiems tikslams. Tik profesionaliam naudojimui.
- Prašome atidžiai perskaityti prieš pradėdami darbą su įrankiu.

ĮRANKIO NAUDOJIMAS

- Tinkamai pritvirtinkite prie įrankio reikalingus priedus.
- Prijunkite įtaisą prie švaraus ir sauso oro tiekimo linijos, kaip parodyta 01 pav.
- Norėdami įjungti įrankį, paspauskite jungiklio nuleistuką (A). Kuo stipriau spausite įjungimo mygtuką, tuo greičiau įrankis suksis. Norėdami sustabdyti įrankį, atleiskite jungiklio nuleistuką.
- Sukimosi krypčiai pakeisti pasukite jungiklį B, kaip parodyta 01.
- Atbulinės eigos jungiklį (B) sukite tik tada, kai darbinis velenas visiškai nustoja sukis. Keičiant greitį darbiniam velenui besisukant, įrankį galima sugadinti.
- Išėjimo galiai reguliuoti sukite regulatorių C, kaip parodyta 01.

TEPIMAS**VARIKLIS**

- Tėpimui naudokite pneumatiniams įrankiams skirtą SAE #10 alyvą ir tepiklį, sureguliuotą tepti 2 lašų per minutę greičiu. Jei pneumatinio tepiklio naudoti negalite, vieną kartą per dieną variklio alyvos įlašinkite į tėpimo angą.

Rekomenduojamas lubrikantas : 8951011861

TECHNINĖS PRIEŽIŪROS INSTRUKCIJOS

- **Visus komponentus naudokite ir šalininkite laikydamiesi vietinių aplinkos apsaugos įstatymų bei norminių aktų reikalavimų.**
- Techninės priežiūros ir remonto darbus privalo atlikti tik kvalifikuotas specialistas naudodamas tik originalias atsargines dalis. Prireikus atsarginių dalių arba patarimo techninės priežiūros klausimais kreipkitės į gamintoją arba artimiausią įgaliojimą jo atsavotą.
- Visada atjunkite mechanizmą nuo elektros tiekimo tinklo, taip išvengsite netikėto jo įsijungimo.
- Jei prietaisas naudojamas kasdien, kas 3 mėnesius jį išardykite ir patikrinkite. Nusidėvėjusias ir pažeistas detales pakeiskite.
- Atsarginių dalių sąrašas greitai susidėvinčios dalys yra pabrauktos.

NETINKAMŲ NAUDOTI ĮRANKIŲ ŠALINIMAS

- Naudojimui netinkami įrankiai turi būti šalinami laikantis naudotojo šalies įstatymuose numatytų reikalavimų.
- DRAUDŽIAMA DIRBTI SU sugadintais, susidėvėjusiais ar blogai veikiančiais įrankiais.
- **Remonto darbus atlikti gali tik techninės priežiūros specialistai.**

EB ATITIKTIES DEKLARACIJAMes: **Rodcraft Customer Center Langemarckstr.35 bis 45141 Essen - Germany**įrankis: **pneumatinis suktuvas**patvirtiname, kad šis produktas - : **RC2461 & RC2471** Serijos numeris: **001 - 999**produkto kilmės vieta : **China**atitinka visų Europos komisijos direktyvų bei atitinkamų šalių - narių įstatymų reikalavimus, susijusius su „įrankiais“ : **2006/42/EC (17/05/2006)**bei jiems taikomus harmonizuotus standartus: **EN ISO 11148-6:2012**Išdavusio asmens pavardė ir pareigos: **Pascal Roussy (R&D Manager)**Vieta ir data : **Saint-Herblain, 20/12/2017**

Techninius duomenis galite gauti ES būstinėje. Pascal Roussy R&D manager CP Technocenter 38, rue Bobby Sands - BP10273 44800 Saint Herblain - France

Copyright 2017, Rodcraft

Saugoma autorių teisų įstatymu. Bet koks nesankcionuotas šio dokumento ar jo dalies kopijavimas yra draudžiamas. Šis draudimas konkrečiai taikomas prekiniams ženklams, modelių pavadinimams, detalių numeriams ir brėžiniams. Naudokite tik gamintojo tiekiamas dalis. Garantiniai įsipareigojimai bei atsakomybė už produktą netaikoma jokiais įrankio gedimo ar netinkamo veikimo atvejais, jei tai atsitiko dėl ne gamintojo nepatvirtintų dalių naudojimo.



TEHNISKIE DATI

Modelis	Piedziņa		Griezes moments		Ātrums	Svars	Iekšējais šūtenes Ø-diametrs	Izmēri L x W x H	Gaisa patēriņš		Gaisa ieplūde	Skaņas spiediens L _{pa}	Skaņas jauda L _{wa}	Vibrācijas	
			Darba režīmā	Maks.					Vidējais	pastāvīgais				10	11
			[Nm]	[Nm]	[mini-mums-1]	[kg]	[mm]	[mm]			[Nl/s]	[colla]	[dB(A)]		
	1	2	3	4	5	6	7	8	9	10	11				
	[colla]	[Nm]	[Nm]	[mini-mums-1]	[kg]	[mm]	[mm]	[Nl/s]	[colla]	[dB(A)]	[dB(A)]	[m/s ²]	[m/s ²]		

maksimālais spiediens 6,3 bāri (90 psi)

a_v : Vibrāciju līmenis k Mainīgums : L_{pa} Skaņas spiediens dB(A), K_{pa} = K_{wa} = 3 dB Mainīgums .

Trokšņa un vibrāciju deklarācija (ISO 15744 and ISO 28927-2)

Visas vērtības ir spēkā šīs publikācijas izdošanas datumā. Jaunāko informāciju skatiet tīmekļa vietnē www.rodcraft.com.

Šīs noteiktās vērtības iegūtas, veicot laboratorijas pārbaudes saskaņā ar noteiktajiem standartiem, un nav piemērotas novērtēšanai ar citu instrumentu noteiktajām vērtībām, kas pārbaudīti pēc tiem pašiem standartiem. Šīs noteiktās vērtības nav piemērotas risku novērtēšanai un atsevišķās darba vietās iegūtas vērtības var būt augstākas par noteiktajām vērtībām. Patiesās iedarbības vērtības un atsevišķa lietotāja pieredzētais bojājumu risks ir unikāls un atkarīgs no lietotāja darba, apstrādājama detaļas un darba vietas konstrukcijas, kā arī no iedarbības ilguma un lietotāja fiziskā stāvokļa. Mēs, RODCRAFT PNEUMATIC TOOLS, nevaram nest atbildību par sekām, kas rodas, ja noteiktās vērtības tiek izmantotas patieso iedarbību atspoguļojošu vērtību vietā, veicot individuālu riska novērtējumu darba vietā un situācijā, ko nespējam kontrolēt. Šis risks var izraisīt plaukstu-roku vibrācijas sindromu, ja tas netiek lietots pareizi. ES ceļvedis plaukstu-roku vibrāciju novērtēšanai atrodams tīmekļa vietnē www.pneurop.eu/uploads/documents/pdf/PN3-02-NV_Declaration_info_sheet_0111.pdf Iesakām izmantot veselības novērošanas programmu, lai atklātu agrīnus simptomus, kas varētu būt saistīti ar vibrāciju iedarbību, vai varētu mainīt atbilstošu darba organizāciju, nepieļaujot turpmāku stāvokļa pasliktināšanos.

IERĪCES VEIDS(-I)

- Šis produkts ir paredzēts vītrgotu stiprinājumu ievietošanai un izņemšanai no koka, metāla un plastmasas. Cita vieda izmantošana nav atļauta. Paredzēts lietot tikai profesionāliem mērķiem.
- Lūdzu, rūpīgi izlasiet instrukciju pirms sākt izmantot mašīnu.

DARBĪBA

- Pareizi pievienojiet piederumus darbarīkam.
- Pieslēdziet ierīci tīra un sausa gaisa padevei, kā parādīts zīm. 01.
- Lai ielēgtu instrumentu, vienkārši nospiediet mēlīti (A). Instrumenta ātrumu var palielināt, palielinot spiedienu uz mēlīti. Atļaidiet mēlīti, lai apturētu instrumentu.
- Lai mainītu griešanās virzienu, pagrieziet slēdzi (B), kā parādīts 01. attēlā.
- Izmantojiet virzienmaiņas slēdzi (B) tikai tad, kad piedziņas vārpsta pilnībā apstājas. Ātruma maiņa pirms pilnīgas piedziņas vārpstas apstāšanās var sabojāt ierīci.
- Lai regulētu izejas jaudu, pagrieziet regulatoru (B) kā parādīts zīm. 01.

EĻĻOŠANA

MOTORS

- Izmantojiet gaisa līniju smērvielu ar SAE # 10 eļļu, noregulējot divus pilienus minūtē.
 - Ja nevar izmantot gaisa līniju smērvielas, pievienojiet gaisa motoreļļu ieplūdei vienā reizī dienā.
- Ieteicamā smērviela : 8951011861

APKOPES NORĀDĪJUMI

- Ievērojiet vietējos valsts vides aizsardzības noteikumus attiecībā uz drošu apiešanos ar visām sastāvdaļām un visu sastāvdaļu iznīcināšanu.
- Apkope un remontdarbi jāveic kvalificētam personālam, izmantojot tikai oriģinālās rezerves daļas. Sazinieties ar ražotāju vai sev tuvāko pilnvaroto izplatītāju, lai saņemtu konsultāciju par tehnisko apkopi vai ja jums nepieciešamas rezerves daļas.
- Vienmēr pārliecinieties, ka ierīce ir atvienota no elektropadeves, lai izvairītos no nejušanas tās ieslēgšanās.
- Izjauciet un pārbaudiet instrumentu ik pēc 3 mēnešiem, ja tas tiek izmantots katru dienu. Nomainiet bojātās vai nodilušās detaļas.
- Augsta nodiluma detaļas ir pasvītrotas detaļu sarakstā.

ATBRĪVOŠANĀS NO IERĪCES

- No šīs ierīces jāatbrīvojas, ievērojot attiecīgās valsts likumus.
- Visas bojātās, nolietotās vai nepareizi strādājošās ierīces JĀIZŅEM NO EKSPLUATĀCIJAS.
- Ierīci drīkst labot tikai tehniskās apkopes personāls.

EK ATBILSTĪBAS DEKLARĀCIJA

Mēs: **Rodcraft Customer Center Langemarkstr.35 būs 45141 Essen- Germany**

Ierīces veids(-i) : **Triešana uzgriežņu atslēga**

apstiprinām, ka šīs(-ie) izstrādājums(-i) : **RC2461 & RC2471** Sērijas numurs : **001 - 999**

Ražošanas valsts : **China**

Atbilst Padomes Direktīvu prasībām par dalībvalstu likumu piemērošanu, kas attiecas uz: "mehānismiem" : **2006/42/EC (17/05/2006)**

Spēkā esošajam(-iem) saskaņotajam(-iem) standartam(-iem): **EN ISO 11148-6:2012**

Pieteicēja vārds un amats : **Pascal Roussy (R&D Manager)**

Vieta un datums : **Saint-Herblain, 20/12/2017**

Tehniskais failis pieejams ES birojā. Pascal Roussy R&D manager CP Technocenter 38, rue Bobby Sands - BP10273 44800 Saint Herblain - France

Copyright 2017, Rodcraft

Visas tiesības aizsargātas. Tādēļ jebkāda neatļauta satūra vai tā daļu izmantošana vai kopēšana ir aizliegta. Īpaši tas attiecas uz preču zīmēm, modeļu nosaukumiem, detaļu numuriem un attēliem. Izmantojiet tikai apstiprinātās detaļas. Ja ierīces bojājumus vai nepareizu darbību būs radījis neapstiprinātu detaļu izmantošana, garantija vai atbildība par produkta nekaitīgumu vairs neapēka.

技术数据

型号	动力		扭矩		速度	重量	软管内径 Ø	尺寸 L x W x H	耗气量		进气口	声压 L _{pA}	声功率 L _{wA}	振动	
	工作	最大	平均	连续					a _{hd}	k					
	1	2	3	4	5	6	7	8	9	10	11				
	[英寸]	[纳米]	[纳米]	[分-1]	[千克]	[毫米]	[毫米]	[升/分钟]	[英寸]	[分贝(A)]	[分贝(A)]	[米/秒 ²]	[米/秒 ²]		

最大压力6.3 bar (90 psi)

a_v: 振动级 k 不确定性; L_{pA} 声压 dB(A), K_{pA} = K_{wA} = 3 dB 不确定性.

噪声和振动标准声明 (ISO 15744 and ISO 28927-2)

所有数值都是截至本刊出版当日的现行值, 有关最新信息, 请访问www.rodcraft.com。

所公布的数值是根据既定标准, 通过实验室测试的方式所取得, 适用于和按照相同标准测试的其它工具的公布值作比较。这些公布值不足以用来进行风险评估, 个别工作场所的测量值可能会较高。实际接触值和损害风险因人而异, 取决于使用者的工作方式、工作台的设计以及接触的时间和使用者的身体状况。对于因使用所公布的数值而非反映实际使用情况的数值, 在我方 (RODCRAFT PNEUMATIC TOOLS) 不能进行控制的工作场所进行独立风险评估时所造成的后果, 我方一律不承担任何责任。如果对这种工具的用途没有进行充分管理, 可能会造成手臂振动综合症。有关欧盟对手臂振动综合症的管理指南, 请查阅www.pneurop.eu/uploads/documents/pdf/PN3-02-NV_Declaration_info_sheet_0111.pdf 我们会建议实行健康监督制度, 检测与噪音或振动接触相关的早期症状, 以便修订管理规则, 防止未来的损害。

机器类型

- 本产品专门用于安装和拆卸木材、金属和塑料件上的螺纹紧固件。不得用于其它用途。仅供专业使用。
- 开机前请仔细阅读说明书。

操作

- 将配件正确固定到工具上
- 如图 1 所示, 将设备连接到洁净、干燥的气源上。
- 要启动机器, 只需简单地扣动触发器(A)。机器的运转速度随着触发开关上压力的增加而增大, 停止机器时, 释放触发器。
- 要切换旋转方向, 请按图01所示, 旋转逆向开关 (B)
- 只有在主驱动轴完全停止时才可使用逆向开关(B)。主驱动轴未停止时改变速度可能会损坏本机。
- 要调整输出功率, 如图 01 所示转动 调节器。

润滑性
马达

- 请使用供SAE 10号机油的空气管路给油器, 调整到每分钟两滴。如果不能使用空气管路给油器, 每天在进气口加一次气动马达油。

推荐润滑剂: 8951011861

维护说明

- 遵守所在国关于安全处理和处置所有零部件的环保法规。
- 维护和修理工作必须由合格人员进行, 只可以使用原厂配件。如需技术服务咨询或需要零配件, 请联系生产商或您就近的授权经销商。
- 务必确保将机器从能源上断开, 以免发生意外操作。
- 如果该工具是每天使用, 要每3个月作一次拆卸检查, 更换损坏或磨损的部件。
- 易磨损的部件都在部件列表中用下划线标出。

处置

- 对该设备的处置必须遵守各个国家的法规。
- 必须停止使用所有损坏、磨损严重或运行不正常的设备。
- 仅由技术维修人员修理。

一致性声明

我们: Rodcraft Customer Center Langemarckstr.35 bis 45141 Essen- Germany

机器类型: 冲击扳手

声明, 本产品: RC2461 & RC2471

序列号: 001 - 999

产品原产地: China

符合理事会有关成员国近似法律的指令要求, 相关于: “机械”: 2006/42/EC (17/05/2006)

适用协调标准: EN ISO 11148-6:2012

发行者姓名和职务: Pascal Roussy (R&D Manager)



地点和日期: Saint-Herblain, 20/12/2017

技术参数资料可以从EU总部获得, Pascal Roussy R&D manager CP Technocenter 38, rue Bobby Sands - BP10273 44800 Saint Herblain - France

Copyright 2017, Rodcraft

保留所有权利。未经授权, 禁止对本文内容或当中任何部分进行使用或复制。本规定尤其适用于商标、型号名称、部件号和图纸。只能使用经过授权的部件。因使用未授权部件而导致的任何损失或机能失常不受产品保证或产品义务的保障。



技術データ

モデル	トルク		速度	重量	ホース内径	寸法 L x W x H	空気消費		空気入口	音圧 L _{PA}	サウンド出力 L _{WA}	振動	
	作業時	最大					平均	連続				a _{hd}	k
	1	2	3	4	5	6	7	8	9	10	11		
	[インチ]	[Nm]	[Nm]	[分-1]	[kg]	[mm]	[mm]	[l/分]	[インチ]	[dB(A)]	[dB(A)]	[m/s ²]	[m/s ²]

最大圧力 6.3 bar (90 psi)

a₁: 振動レベル k 不確定性; L_{PA} 音圧 dB(A), K_{WA} = K_{WA} = 3 dB 不確定性.

騒音・振動宣言 (ISO 15744 and ISO 28927-2)

必ずすべて本書発行日現在のもので、最新情報については www.rodcraft.com をご覧ください。

これらの表示数値は、定められた基準を満たした実験室的な試験により得られたもので、同じ基準によりテストされた他のツールの表示値との比較に適していません。危険性評価への使用には充分ではありません。個々の作業場において測定された数値は、表示されている数値より高くなる可能性があります。実際のエクスポージング（暴露）数値および個々のユーザーが経験する悪影響の危険性は独特で、ユーザーの作業方法、ワーク、および作業上のデザインとともに、エクスポージング時間やユーザーの体調により異なります。RODCRAFT PNEUMATIC TOOLS は、管理の及ばない作業環境における個々のリスク評価で、実際の暴露を反映する値ではなく、宣言値を使用した結果については責任を負いません。このツールは、適切な管理がなされない場合、振動障害（頸肩腕症候群）の原因になることがあります。腕の振動の管理に関する EU の指針については www.pneurop.eu/uploads/documents/pdf/IPN3-02-NV_Declaration_info_sheet_0111.pdf をご覧ください。傷害を防ぐため、健康調査プログラムから、騒音/振動との関係が考えられる初期症状を確認し、管理手順を変更することをおすすめします。

機種

- 本製品は、木製、金属製、プラスチック製のねじ込みファスナーを取り付け、取り外すように設計されています。他の用途に使用することはできません。業務・作業専用です。
- 本器を起動するまえに操作説明をよくお読みください。

操作

- 付属品をツールに正しく固定します
- 図1に示されているように、清潔で乾燥したエアサプライに装置を接続します。
- ツールを起動するには、トリガ(A)を引きます。ツールの速度を上げるには、トリガの圧力を上げます。止めるにはトリガから手を離します。
- 回転を切り替えるには、図01の(A)にスイッチ(B)を回します。
- リバーススイッチ(B)は、ドライブスピンドルが完全に停止してから使用してください。ドライブスピンドルが停止する前に速度を変更すると、ツールが破損することがあります。
- 出力を調節するには、図01が示すようにレギュレータ(B)を回します。

潤滑

モーター

- エアラインブリケータと SAE #10 オイルを使用します。1分当たり 2 滴に調整します。エアラインブリケータを使用できない場合は、エアモーターオイルをインレットに1日1回追加します。

推奨潤滑剤: 8951011861

メンテナンスの方法

- すべてのコンポーネントについて、取り扱いと廃棄の安全に関する環境規制を順守してください。
- メンテナンス、修理作業は、オリジナルのスペアパーツを使用して有資格者が行ってください。技術サービスやスペアパーツについてはメーカーまたは最寄りの販売店にお問い合わせください。
- 不意の動作を避けるため、本器をエネルギーソースから遮断していることを確認してください。
- ツールを毎日使用する場合、3か月ごとに分解して検査します。破損や磨耗のあるパーツは交換します。
- 磨耗しやすいパーツは、パーツリストにアンダーラインを引いて示しています。

廃棄

- 本器の廃棄は、国の法律に従って行う必要があります。
- 破損、激しい磨耗、不具合のあるツールは決して操作しないでください。
- 修理はメンテナンス専門スタッフが行ってください。

適合宣言

当社は Rodcraft Customer Center Langemarkstr.35 bis 45141 Essen- Germany

機種: インパクトレンチ

製品が: RC2461 & RC2471 シリアル番号: 001-999

製造元: China

下記に関連する加盟国の法律の組み合わせによる委員会指令の要件に準拠することを宣言します: “機械”: 2006/42/EC (17/05/2006)

適合整合規格: EN ISO 11148-6:2012

発行者名称、所属: Pascal Roussy (R&D Manager)

所在地、発行日: Saint-Herblain, 20/12/2017

技術ファイルは EU 本部から入手可能。Pascal Roussy R&D manager CP Technocenter 38, rue Bobby Sands - BP10273 44800 Saint Herblain - France

Copyright 2017, Rodcraft

無断複写・転載を禁じます。内容またはその一部を許可なく使用もしくは複製することは禁じられています。これは特に、商標、モデル型式、パーツ番号、図に当てはまります。認可されたパーツ以外のものを使用しないでください。認可されていないパーツの使用による破損や不具合は保証または製造責任の対象外です。

**TEHNIČKI PODACI**

Model	Pogon		Moment sile		Brzina	Težina	Unutar- nji promjer crijeva	Mjere L x W x H	Potrošnja zraka		Ulaz za zrak	Zvučni tlak L_{pa}	Zvučna snaga L_{wa}	Vibracije	
	Radni	Maks.	Prosjeak	kontinuirano					a_{rw}	k					
	1	2	3	4	5	6	7	8	9	10	11				
	[inča]	[Nm]	[Nm]	[min ⁻¹]	[kg]	[mm]	[mm]	[l/s]	[inča]	[dB (A)]	[dB (A)]	[m/s ²]	[m/s ²]		

maksimalni tlak 6,3 bara (90 psi)

a_w : Razina vibracija k Nesigurnost ; L_{pa} Zvučni tlak dB(A), $K_{pa} = K_{wa} = 3$ dB Nesigurnost .

Izjava o buci i izjava o vibracijama (ISO 15744 and ISO 28927-2)

Sve vrijednosti vrijede na dan objave ove publikacije. Najnovije informacija potražite na www.rodcraft.com.

Ove deklarirane vrijednosti su dobijene laboratorijskim ispitivanjem sukladno navedenim standardima i nisu adekvatne za usporedbu s deklariranim vrijednostima drugih alata koji su ispitani u sukladnosti s istim standardom. Ove deklarirane vrijednosti nisu prikladne za procjene rizika i vrijednosti izmjerene na pojedinim radnim mjestima mogu biti više. Stvarne vrijednosti izlaganja i štetnih rizika za svakog korisnika posebnost jedinstvene su i ovise o načinu rada korisnika, izradive i izvedbe radne stanice, te od vremena izlaganja i fizičkog stanja korisnika. Mi, RODCRAFT PNEUMATIC TOOLS , ne možemo snositi odgovornost za posljedice zbog korištenja deklariranih vrijednosti umjesto vrijednosti koje odražavaju stvarnu izloženost, za pojedinačnu procjenu rizika na radnom mjestu nad kojim nemamo kontrolu. Ovaj alat može izazvati vibracijski sindrom ako se koristi na nepropisan način. EU vodič za reguliranje količinu vibracija u šaci-ruči možete pronaći na www.pneurop.eu/uploads/documents/pdf/PN3-02-NV_Declaration_info_sheet_0111.pdf. Preporučamo program kontrole zdravlja kako biste rano prepoznali simptome koji mogu biti povezani s izloženošću buci i vibracijama, te se postupci rada mogu promijeniti kako bi se spriječila buduća oštećenja.

VRSTA/E STROJA

- Ovaj proizvod predviđen je za postavljanje i skidanje vijaka za pričvršćenje na drvetu, metalu i plastici. Nije dozvoljena druga upotreba. Samo za profesionalnu upotrebu.
- Pažljivo pročitajte upute prije pokretanja stroja.

RAD

- Opremu pravilno pričvrstite na alat.
- Uređaj priključite na dovod čistog i suhog zraka, kako je prikazano na sl. 01.
- Stroj pokrenite jednostavnim povlačenjem prekiдача (A). Brzina stroja se povećava povećanjem pritiska na prekiдача. Za zaustavljanje otpustite prekiдача.
- Ako želite promijeniti smjer vrtinje, okrenite sklopku (B) kako je prikazano na sl. 01.
- Prekiдача za promjenu smjera (B) koristite samo kada se pogonsko vratilo u potpunosti zaustavi. Promjena brzine prije zaustavljanja pogonskog vratila može dovesti do oštećenja stroja.
- Za podešavanje izlazne snage, regulator (B) okrenite kako je prikazano na sl. 01.

PODMAZIVANJE**MOTOR**

- Koristite podmazivač zračnog voda sa SAE #10 uljem koji je podešen na dvije kapi u minuti. Ako nije moguće koristiti podmazivač zračnog voda, jednom dnevno nalijte motorno ulje u ulaz.

Preporučeno mazivo : 8951011861

UPUTE ZA ODRŽAVANJE

- Poštujte lokalne propise o zaštiti okoline koji se tiču sigurnog rukovanja strojem i zbrinjavanjem svih dijelova
- Održavanje i popravke mora izvoditi kvalificirano osoblje koji koriste samo izvorne rezervne dijelove. Obratite se proizvođaču ili najbližem ovlaštenom zastupniku ako vam je potreban savjet o tehničkom servisu ili ako trebate rezervne dijelove.
- Uvijek se pobrinite da stroj odvojite od izvora napajanja pogonskom energijom da ne bi došlo do nehotičnog pokretanja.
- РазгледывAlat rastavite i pregledajte svaka tri (3) mjeseca ako se koristi svaki dan. Zamijenite oštećene ili istrošene dijelove. айте и инспектирайте инструмента на всеки 3 месеца, ако го използвате ежедневно. Подменяйте повредените или износени части.
- Dijelovi koji se brzo troše podvučeni su na popisu dijelova.

ZBRINJAVANJE

- Zbrinjavanje ove opreme mora biti u skladu sa zakonskim propisima vaše države.
- Svi oštećeni, jako istrošeni i uređaji koji ne rade kako treba, MORAJU SE ISKLJUČITI IZ DALJNJEG RADA.
- Popravke smije obavljati samo osoblje iz tehničkog održavanja.

EU CIZJAVA O SUKLADNOSTI

Mi: Rodcraft Customer Center Langemarckstr.35 bis 45141 Essen- Germany

Vrsta/e stroja : pneumatski ključ

Izjavljujemo da uređaj(i) : RC2461 & RC2471 Serijski broj : 001 - 999

Porijeklo proizvoda : China

je u skladu sa zahtjevima direktive odbora o usklađivanju zakona koji se odnose na države članice u vezi sa "strojevima" : 2006/42/EC (17/05/2006)

primjenjiva usklađena norma(e) : EN ISO 11148-6:2012

Naziv i položaj izdavača : Pascal Roussy (R&D Manager)

Mjesto i datum : Saint-Herblain, 20/12/2017

Tehnički dokument dostupan u EU sjedištu. Pascal Roussy R&D manager CP Technocenter 38, rue Bobby Sands - BP10273 44800 Saint Herblain - France

Copyright 2017, Rodcraft

Sva prava su zadržana. Svaka neovlaštena upotreba ili kopiranje ovog sadržaja ili njegovog dijela su zabranjeni. Ovo se osobito odnosi na trgovačke znakove, denominaciju modela, brojeve dijela i nacрте. Koristite samo odobrene dijelove. Svako oštećenje ili neispravnost u radu koji nastanu zbog upotrebe ne odobrenih dijelova neće biti obuhvaćeno Jamstvom ili Odgovornošću za proizvod.



DATE TEHNICE

Model	Acționare		Torsiune		Viteză	Greutate	Diametru fur-tun interior	Dimensiune L x W x H	Consum aer		Admisie aer	Presiune acustică L_{pA}	Putere acustică L_{wA}	Vibrații	
			În funcțiune	Max.					Mediu	continuu				a_{rw}	k
			1	2	3	4	5	6	7	8	9	10	11		
	[inci]	[Nm]	[Nm]	[min-24]	[kg]	[mm]	[mm]	[Nl/s]	[inci]	[dB(A)]	[dB(A)]	[m/s ²]	[m/s ²]		

presiune max. 6.3bar(90psi)

a_w : Nivel vibrație k Incertitudine ; L_{pA} Presiune acustică dB(A), $K_{pA} = K_{wA} = 3$ dB Incertitudine.

Declarație de zgomot și vibrații (ISO 15744 and ISO 28927-2)

Toate valorile sunt cele în vigoare la data prezentei publicării. Pentru cele mai recente informații, vă rugăm să accesați www.rodcraft.com. Aceste valori declarate au fost obținute prin testare de tip laborator, în conformitate cu standardele stabilite și sunt adecvate comparării cu valorile declarate ale altor unelte testate în conformitate cu aceleași standarde. Aceste valori declarate nu sunt adecvate utilizării în evaluările de risc, iar valorile măsurate în locuri individuale de activitate pot fi mai mari. Valorile expunerilor actuale și riscul de daune experimentate de către un utilizator individual sunt unice și depind de modul în care utilizatorul lucrează, de piesa de lucru și de construcția stației de lucru, precum și de timpul de expunere și de condiția fizică a utilizatorului. Noi, RODCRAFT PNEUMATIC TOOLS, nu putem fi trași la răspundere pentru consecințele utilizării valorilor declarate în locul celor care reflectă expunerea reală, într-o evaluare a riscurilor individuale dintr-o stație de lucru unde nu deținem controlul. Această unealtă poate provoca sindromul vibrațiilor mână-brat, dacă utilizarea sa nu este gestionată în mod adecvat. Un ghid al UE pentru gestionarea vibrațiilor mână-brat poate fi găsit la adresa www.neurop.eu/uploads/documents/pdf/PNS-02-NV_Declaration_info_sheet_0111.pdf. Vă recomandăm un program de supraveghere a sănătății pentru a detecta simptomele timpurii referitoare la expunerea la zgomot sau vibrații, astfel încât procedurile de gestionare să fie modificate pentru a preveni o viitoare afecțiune.

TIP (-URI) APARAT

- Acest produs este conceput pentru montarea și demontarea elementor de fixare filetate în lemn, metal și plastic. Nici o altă utilizare nu este permisă. Doar pentru uz profesional.
- Vă rugăm să citiți cu atenție instrucțiunile înainte de a porni aparatul.

FUNCȚIONARE

- Fixați accesoriile la unealtă în mod corespunzător.
- Conectați dispozitivul ca în Fig. 01 la o sursă de aer curat și uscat.
- Pentru a porni aparatul, doar apăsați trăgaciul (A). Viteza aparatului este mărită de presiunea în creștere asupra trăgaciului. Pentru oprire, eliberați trăgaciul.
- Pentru a schimba rotația, rotiți comutatorul (B) așa cum este descris în Fig. 01.
- Utilizați butonul de inversare (B) doar când axul de acționare se oprește complet. Schimbarea vitezei înainte ca axul de acționare să se oprească poate avaria aparatul.
- Pentru a regla puterea de ieșire, răsucliiți regulatorul (B) ca în Fig. 01.

LUBRIFIERE

MOTOR

- Utilizați un lubrifiant pentru sisteme de aer comprimat cu ulei SAE # 10, ajustat la două picături pe minut. În cazul în care nu se poate folosi un astfel de lubrifiant adăugați ulei de motor în orificiul de admisie o dată pe zi.
- Lubrifiant recomandat : 8951011861

INSTRUCȚIUNI PENTRU ÎNTREȚINERE

- Urmăți reglementările locale de mediu pentru manevrarea în condiții de siguranță a tuturor componentelor și pentru eliminarea lor.
- Lucrările de întreținere și reparații trebuie efectuate de către personal calificat care utilizează exclusiv piese de schimb originale. Contactați producătorul sau cel mai apropiat dealer autorizat pentru recomandări cu privire la serviciul tehnic sau în cazul în care aveți nevoie de piese de schimb.
- Asigurați-vă întotdeauna că utilajul este deconectat de la sursa de energie pentru a evita funcționarea accidentală.
- Demontați și inspectați unealta la fiecare trei luni, în cazul în care aceasta este utilizată zilnic. Înlocuiți piesele defecte sau uzate.
- Piesele cu grad ridicat de uzură sunt subliniate în lista de piese.

ELIMINAREA

- Eliminarea acestui echipament trebuie să respecte legislația țării respective.
- Toate dispozitivele deteriorate, foarte uzate sau care funcționează necorespunzător TREBUIE SCOASE DIN FUNCȚIUNE.
- Reparațiile se efectuează numai de către personalul de întreținere tehnică.

DECLARAȚIE DE CONFORMITATE UE

Noi: Rodcraft Customer Center Langemarckstr.35 bis 45141 Essen- Germany

Tip (-uri) aparat: cheie pneumatică

Declarăm că produsul (-ele) : RC2461 & RC2471

Număr de Serie : 001 - 999

Originea produsului : China

corespunde cu cerințele directivei Consiliului privind aproximarea legislațiilor statelor membre referitoare: la "Mașinării" : 2006/42/EC (17/05/2006)

standardul armonizat aplicabil EN ISO 11148-6:2012

Nume și funcție emitent: Pascal Roussy (R&D Manager)

Loc și data : Saint-Herblain, 20/12/2017

Fișa tehnică disponibilă la sediul UE Pascal Roussy R&D manager CP Technocenter 38, rue Bobby Sands - BP10273 44800 Saint Herblain - France

Copyright 2017, Rodcraft

Toate drepturile sunt rezervate. Orice utilizare neautorizată sau copiere a conținutului sau a unei părți a acestuia este interzisă. Acest lucru este valabil în special pentru mărci comerciale, denumiri de modele, numere ale pieselor de schimb și schițe. Utilizați numai piese de schimb autorizate. Orice deteriorare sau defecțiune cauzată de utilizarea de componente neautorizate nu este acoperită de Garanția Produsului.



ТЕХНИЧЕСКИ ДАННИ

Модел	Шпиндел	Въртящ момент		Скорост	Тегло	Въртешен диаметър на шланга Ø	Размер L x W x H	Разход на въздух		Вход на въздуха	Звуково налягане L _{ра}	Мощност на звука L _{ма}	Вибрации	
		Работно	Макс					Среден	Постоянен				a _{нв}	k
	1	2	3	4	5	6	7	8	9	10	11			
	[Мм]	[Nm]	[Nm]	[мин.-1]	[кг]	[мм]	[мм]	[л/мин.]	[л/мин.]	[Инч]	[дБ(A)]	[дБ(A)]	[m/c²]	[m/c²]

макс. налягане 6.3 bar(90 psi)

a_n : Ниво на вибрациите k Неопределеност ; L_{ра} Звуково налягане dB(A), K_{ма} = K_{ма} = 3 dB Неопределеност.

Декларация за шумовите и вибрационни характеристики (ISO 15744 and ISO 28927-2)

Всички характеристики са валидни към датата на настоящата публикация. За допълнителна информация, моля посетете: www.rodcraft.com
 Настоящите декларирани стойности са получени при лабораторно тестване в съответствие с посочените стандарти и са подходящи за сравняване с декларираните характеристики на други инструменти тествани в съответствие със същите стандарти. Настоящите декларирани характеристики не са пригодни за ползване при оценка на риска и стойностите измерени на работното място могат да бъдат по-високи. Реалните стойности на излагане и влияние и рискът, на който са подложени индивидуалните потребители са уникални за всеки случай и зависят от начина на работа от страна на потребителя, обработваната детайл и дизайна на работното място, както и от продължителността на излагане на влиянието им и физическото състояние на оператора на машината. Ние "RODCRAFT PNEUMATIC TOOLS" не можем да бъдем държани отговорни за ползването на така декларираните характеристики, вместо тези реално измерени на място, при индивидуалната оценка на риска в реална работна обстановка на място, върху която ние нямаме никакъв контрол. Този инструмент може да причини вибрационен синдром на ръката / дланта, ако бъде неправилно използван. Наръчникът на ЕС за предпазните мерки за управление на вибрационния синдром на ръката / дланта, може да бъде намерен на адрес: www.pneigor.eu/uploads/documents/pdf/PN3-02-NV_Declaration_info_sheet_0111.pdf. От своя страна ние препоръчваме въвеждането на програма за здравен контрол, за да се открият ранните симптоми евентуално свързани с излагането на шум и вибрации, което да даде възможност за промяна на управленските процедури с оглед предотвратяване на бъдещо инвалидизиране.

ТИП НА МАШИНАТА (-E)

- Този продукт е предназначен за монтаж и демонтаж на резбови крепежни елементи в дърво, метал и пластмаса. Не се разрешава употребата в други случаи и за други цели. Само за професионално ползване.
- Моля внимателно прочетете инструкциите преди да пуснете инструмента в действие.

ОПЕРАЦИЯ

- Монтирайте приспособленията към инструмента правилно.
- Свържете устройството, както е показано на фиг. 01 към чист и сух източник на въздух.
- За да задействате инструмента, просто натиснете спусъка (A). Скоростта на въртене на инструмента се увеличава с увеличаване на натиска прилаган върху спусъка. Отпуснете спусъка за да спрете инструмента.
- За да обрънете посоката на въртене, завъртете ключа (B), както е показано на Фиг. 01.
- Използвайте ключа за избор на скоростта на въртене (B) само когато задвижващия вал е напълно спрял. Смената на скоростта преди спирането на задвижващия вал може да причини повреда на машината.
- За да регулирате изходящата мощност, завъртете регулатора (B), както е показано на фиг. 01.

СМАЗВАНЕ

МОТОР

- Ползвайте линия за смазване на въздушния тракт с масло SAE #10 настроена на две капки в минута. Ако не е възможно ползването на линия за смазване на въздушния тракт, добавяйте масло за въздушни мотори във въздухозаборника веднъж на ден.
- Препоръчителна смазка : 8951011861

ИНСТРУКЦИИ ЗА ПОДДРЪЖКА

- Моля съблюдавайте местните правила за опазване на околната среда касаещи безопасна работа с и изхвърлянето на всички компоненти.
- Поддръжката и ремонтите трябва да се извършват от квалифициран персонал като се ползват единствено оригинални резервни части. Моля свържете се с производителя или най-близкия оторизиран дилър за съвети относно техническото обслужване, или в случай, че се нуждаете от резервни части.
- Винаги проверявайте дали машината е изключена от електрозахранването, за да предотвратите случайното ѝ задействане.
- Разглобявайте и инспектирайте инструмента на всеки 3 месеца, ако го използвате ежедневно. Подменяйте повредените или износени части.
- Частите подложени на висока степен на износване са подчертани в списъка на резервните части.

ИЗХВЪРЛЯНЕ

- Изхвърлянето на това оборудване трябва да се извършва в съответствие със законодателството на съответната държава.
- Всички повреди, силно износени или неправилно функциониращи уреди ТРЯБВА ДА БЪДАТ ИЗВЕДЕНИ ОТ ЕКСПЛОАТАЦИЯ.
- Ремонтът се извършва единствено от персонала по техническата поддръжка.

ДЕКЛАРАЦИЯ ЗА СЪОТВЕТСТВИЕ ЕС

Ние: Rodcraft Customer Center Langemarckstr.35 bis 45141 Essen- Germany

Тип на машината (-e): Ударен ключ

Декларираме, че продукта (-ите): **RC2461 & RC2471** Серийн номер : **001 - 999**

Произход на продукта : China е в съответствие с изискванията на Директивите на Съвета за сближаване на законодателствата на страните-членки свързани с:

"Машини" : **2006/42/EC (17/05/2006)**

приложимите хармонизирани стандарти: **EN ISO 11148-6:2012**

Име и длъжност на издаващия: **Pascal Roussy (R&D Manager)**

Място и дата : **Saint-Herblain, 20/12/2017**

Техническото досие може да бъде получено от седалището на ЕС. Pascal Roussy R&D manager CP Technocenter 38, rue Bobby Sands - BP10273 44800 Saint Herblain - France

Copyright 2017, Rodcraft

Всички права запазени. Всякаква неоторизирана употреба или копиране на настоящото съдържание са забранени. Това се отнася по-специално за търговските марки, обозначенията на моделите и номерата на частите и чертежите. Ползвайте единствено оторизирани части. Всякакви повреди или неизправно функциониране причинени от използването на неоторизирани части не се покриват от Гаранцията или Отговорностите на продукта.



TEHNILISED ANDMED

Mudel	Ülekanne		Pingutusmoment		Kiirus	Kaal	Vooliku sise- diameeter	Mõõtmed L x W x H	Õhutarve		Õhu sis- sevõtt	Helirõhk L_{pA}	Helivõimsus L_{WA}	Vibratsioon	
	tegevus-	Maks.	Keskmine	alaline					a_{hv}	k					
	1	2	3	4	5	6	7	8	9	10	11				
	[inch]	[Nm]	[Nm]	[kg]	[mm]	[mm]	[l/s]	[inch]	[dB(A)]	[m/s ²]	[m/s ²]				

max surge 6,3 bar (90 psi)

a_v : Vibratsioonitase K Ebatäpsus ; L_{pA} Helirõhk dB(A), $K_{pA} = K_{WA} = 3$ dB Ebatäpsus .

Müra ja vibratsiooni vastavusavaldus (ISO 15744 and ISO 28927-2)

Kõik toodud väärtused olid kehtivad käsioleva trükise avaldamise kuupäeval. Kõige uuema info saamiseks külastage veebilehte www.rodcraft.com.
Need deklareeritud väärtused on saadud laboratoorse katsetega, mis on kooskõlas toodud standarditega, ja sobivad võrdlusalusteks teiste sama standardiga kooskõlas testitud tööriistade deklareeritud väärtustega. Need deklareeritud väärtused ei ole riskide hindamiseks adekvaarsed ning konkreetsetel töökohtade meetoditest, töeldavast objektist ja töökoha paigutusest, aga ka kokkupuuteajast ja kasutaja füüsilisest seisundist. Meie, RODCRAFT PNEUMATIC TOOLS, ei ole vastutavad tagajärgede eest, mis tulenevad deklareeritud väärtuste kasutamisest tegelikku kokkupuudet peegeldavate väärtuste asemel isiklikus riskide hindamises meist sõltumatus töökoha olukorras. See tööriist võib ebaõigest kasutamisel põhjustada käe ja käsivarre vibratsioonisündroomi. ELI juhised käe ja käsivarre vibratsiooniga toimetulekuks leiate aadressilt www.pneurop.eu/uploads/documents/pdf/PN3-02-NV_Declaration_info_sheet_0111.pdf Me soovime teie tervise jälgimise programmi, et avastada varajases staadiumis sümptomeid, mis võivad olla seotud müra ja vibratsiooni kokkupuutega, et toimetulekuprotsedure saaks edaspidise vigastuse vältimiseks muuta.

MASINA TÜÜP(TÜÜBID)

- See toode on mõeldud keermetega kinnituselementide paigaldamiseks puitu, metalli ja plasti ning nende eemaldamiseks. Muud kasutusviisid on keelatud. Mõeldud ainult professionaalsete kasutamiseks.
- Enne masina käivitamist lugege hoolikalt juhendeid.

KASUTAMINE

- Fix tarvikute korralikult tööriist.
- Ühendage seade joon. 01 näidatud viisil puhta ja kuiva õhu varustusüsteemiga.
- ToMasina käivitamiseks keerake lüliti (A). Käivite avaldatava surve suurenemisel suureneb masina kiirus. Peatamiseks vabastage käiviti.
- Pöördesuuna muutmiseks keerake lüliti (B), nagu näidatud joonisel 01.
- Kasutage tagurduklüliti (B) ainult siis, kui ajamispidel on täielikult seiskunud. Kiiruse muutmine enne ajamispidli seiskumist võib masinat kahjustada.
- Väljundvõimsuse reguleerimiseks keerake regulaatorit (B), nagu näidatud joonisel 01.

MÄÄRIMINE

MOTOR

- Kasutage õhuliini määrdeseadist, mis on reguleeritud kahele tilgale minutis, koos SAE #10 õliga. Kui õhuliini määrdeseadist ei ole võimalik kasutada, lisage kord päevas sissevõttu pneumomootori õli.
- Soovituslik määre : 8951011861

HOOLDUSJUHISED

- Kõikide komponentide ohutuse käsitlemiseks ja kõrvaldamiseks järgige oma riigis kehtivaid keskkonnanõudeid
- Hooldus- ja remonditööd on lubatud teha kvalifitseeritud tehnikul, kes kasutab ainult originaalvaruosid. Võtke ühendust tootjaga või lähima volitatud edasimüüjaga, kui vajate nõu tehnilise hoolduse osas või soovite osta varuosasid.
- Soovimatu käivitamise vältimiseks veenduge alati, et seade oleks toiteallikast lahti ühendatud.
- Varuosade loendis on allajoonitud suure kulumisastmega osad.

KASUTUSEST KÕRVALDAMINE

- Selle seadme utiliseerimine peab toimuma vastavuses vastava riigi seadustele.
- Kõik kahjustunud, halvasti kulunud või sobimatult töötavad seadmed TULEB KASUTAMISEST KÕRVALDADA.
- Remontitööd võib teha ainult tehnilise hoolduse meeskond.

EU VASTAVUSDEKLARATSIOON

Meie: Rodcraft Customer Center Langemarkstr.35 bis 45141 Essen- Germany

Masina tüüp(tüübid) : löökvõti

kinnitame, et toode(tooted) : RC2461 & RC2471

seeriainumber : 001 - 999

Toote päritolu : China

vastab järgmistele Nõukogu direktiivide nõuetele, mis on ühtlustatud liikmesriikide õigusaktides: masinadirektiiv : 2006/42/EC (17/05/2006)

rakenduvad harmoneeritud standardid: EN ISO 11148-6:2012

Väljaandja nimi ja ametikoht : Pascal Roussy (R&D Manager)

Koht ja kuupäev : Saint-Herblain, 20/12/2017

Tehniline toimik on saadaval ELI peakontoris. Pascal Roussy R&D manager CP Technocenter 38, rue Bobby Sands - BP10273 44800 Saint Herblain - France

Copyright 2017, Rodcraft

Kõik õigused kaitsitud. Iga sisu või selle osa loata kasutamine või kopeerimine on seotud keelatud. Eriti kehtib see kaubamärkide, mudelite üldnimetuste, osade numbrite ja jooniste kohta. Kasutage ainult heakskiidetud varuosasid. Garantiit või tootevastutus ei kata ühtegi kahjustust või talitlushäiret, mille on põhjustanud heakskiitmata osade kasutamine.



기술 데이터

모델	토크		속도	무게	내부 호스 직경	치수 L x W x H	공기 소모량		공기 주입구	음압 L _{PA}	음향출력 L _{WA}	진동	
	작업	최대					평균	연속				a _{Wd}	k
	1	2	3	4	5	6	7	8	9	10	11		
	[인치]	[Nm]	[Nm]	[min-1]	[kg]	[mm]	[mm]	[리터/분]	[인치]	[dB(A)]	[dB(A)]	[m/s ²]	[m/s ²]

최대 압력 6.3bar(90psi)

a_{Wd} : 진동 수준 k 불확실성 ; L_{PA} 음압 dB(A), K_{WA} = K_{WA} = 3 dB 불확실성 .

소음 및 진동 설명서/진술서 (ISO 15744 and ISO 28927-2)

모든 수치들은 이 문서 발행 날짜 현재 값입니다. 최신 정보는 www.rodcraft.com에서 확인할 수 있습니다.

이들 값은 명시된 표준 사항에 따라 실험실에서 수행한 검사를 통해 산출되었으며 동일한 표준에 따라 검사된 다른 공기구들의 값과 비교하는 데 적합합니다. 이 때 명시된 값은 위험 평가에서 사용하기에는 부적합하며 개별 작업 현장에서 측정된 값은 이 값보다 더 높을 수 있습니다. 개별 사용자가 경험할 수 있는 피해 위험과 실제 값은 상황에 따라 다르므로 사용자의 물리적 조건, 노출 시간 및 사용자의 작업 방식에 따라 다를 수 있습니다. RODCRAFT PNEUMATIC TOOLS는 당사의 통계 수준을 벗어나는 작업 환경에서 개별적인 위험 평가 시 실제 노출 정도를 반영하는 값이 아닌 상기 값을 사용함으로써 발생하는 결과에 대해 어떠한 책임도 지지 않습니다. 이 공구는 사용상 적절한 관리가 이루어지지 않으면 손과 팔의 진동을 유발할 수 있습니다. 손과 팔의 진동에 대한 EU 가이드는 www.pneurop.eu/uploads/documents/pdf/PN3-02-NV_Declaration_info_sheet_0111.pdf에서 찾아 보실 수 있습니다. 당사는 소음 또는 진동 노출 관련 중상을 조기에 발견하여 향후 장애를 방지하는 데 도움이 될 수 있도록 관리 절차를 수정할 수 있는 건강 관리 프로그램을 권장합니다.

기계 유형

- 이 제품은 목재, 금속 및 플라스틱에 나사를 끼우거나 제거하기 위한 기기입니다. 다른 용도로 사용하지 마십시오. 전문가만 사용하십시오.
- 기계를 사용하기 전에 설명서를 주의 깊게 읽어 주십시오.

작동

- 액세서리를 공구에 올바르게 장착합니다.
- 그림 1에 보이는 것처럼 장치를 깨끗하고 물기가 없는 공기 공급 장치에 연결하십시오.
- 장치를 작동하려면 트리거(A)를 누르면 됩니다. 트리거의 압력을 높이면 장치의 속도가 증가합니다. 작동을 중지하려면 누르고 있는 트리거에서 손을 뗍니다.
- 회전을 전환하려면 스위치 (B)를 돌립니다(그림 01).
- 드라이브 스피들이 완전히 멈추었을 때에만 역회전 스위치(B)를 조작하십시오. 드라이브 스피들이 멈추기 전에 속도를 변경하면 장치가 손상될 수 있습니다.
- 출력 전원을 조정하려면, 그림과 같이 조절장치(B)를 돌립니다. 01.

윤활

모터

- 1분당 두 방울이 떨어지도록 조정되어 있는 에어 라인 윤활 장치(SAE #10 오일)를 사용하십시오. 에어 라인 윤활 장치를 사용할 수 없는 경우에는 하루에 한 번 에어 모터 오일을 주입구에 바르십시오.
- 권장 윤활유 : 8951011861

유지보수 지침

- 모든 부품의 안전한 취급 및 폐기를 위해 해당 지역의 환경 관련 규정을 준수하십시오.
- 유지보수 및 수리 작업은 자격을 갖춘 직원이 순정 부품을 이용해서 수행해야 합니다. 기술 서비스 또는 예비 부품이 필요한 경우에는 제조사 또는 가까운 지점 대리점에 연락해 주십시오.
- 장치가 갑자기 작동하지 않도록 항상 에너지 공급원과 장치를 분리해 두십시오.
- 공구를 매일 사용하는 경우에는 3개월마다 공구를 분해해 점검하십시오. 손상 또는 마모된 부품은 교체하십시오.
- 마모가 심한 부품은 부품 목록에 표시되어 있습니다.

폐기

- 본 장비의 폐기는 해당 국가의 규정을 따라야 합니다.
- 손상이나 심한 마모가 있거나 부적절하게 작동하는 모든 기기는 작동을 중지해야 합니다.
- 기술 정비 요원만 수리 작업을 수행해야 합니다.

준수 선언서

회사명: Rodcraft Customer Center Langemarckstr.35 bis 45141 Essen- Germany
 기계 유형: 임팩트 렌치
 제품: RC2461 & RC2471 일련 번호 : 001 - 999
 제조국 : China
 당사는 "기계류"에 관한 회원국 법률과 관련된 위원회 규정에 부합합니다. : 2006/42/EC (17/05/2006)
 적용 가능한 조화 규격: EN ISO 11148-6:2012

발행자 이름 및 직위: Pascal Roussy (R&D Manager)

발행처 및 날짜 : Saint-Herblain, 20/12/2017

EU 본부에서 입수할 수 있는 기술 파일. Pascal Roussy R&D manager CP Technocenter 38, rue Bobby Sands - BP10273 44800 Saint Herblain - France

Copyright 2017, Rodcraft

모든 권리 보유. 본 설명서의 내용 또는 일부 내용에 대한 승인 받지 않은 사용을 금지합니다. 이 규정은 특허 상표, 모델 명칭, 부품 번호, 도면에 적용됩니다. 승인된 부품만 사용하십시오. 미승인 부품을 사용함으로써 발생하는 손실과 오작동은 제품보증 또는 제조물 책임법에 의한 보호를 받을 수 없습니다.



Türkçe (Turkish)

RC2461 & RC2471
darbeli anahtar

TEKNİK VERİ

Model	Sürücü		Tork		Hız	Ağırlık	İç Hortum Çapı	Boyut L x W x H	Hava Tüketimi		Hava girişi	Ses basıncı L _{pa}	Ses gücü L _{wa}	Titreşim	
	Çalışma	Maks	Ortalama	sürekli					a _h	k					
					1	2	3	4			5	6	7	8	9
	[inç]	[Nm]	[Nm]	[dk-1]	[kg]	[mm]	[mm]	[l/dk]	[inç]	[dB(A)]	[dB(A)]	[m/sn²]	[m/sn²]		

maks. basınç 6,3bar (90 psi)

a_h : Titreşim seviyesi k Belirsizlik ; L_{pa} Ses basıncı dB(A), K_{pa} = K_{wa} = 3 dB Belirsizlik .

Gürültü beyanı ve titreşim açıklaması (ISO 15744 and ISO 28927-2)

Bu değerler bu yayının tarihinde geçerlidir. En son bilgiler için lütfen www.rodcraft.com adresini ziyaret ediniz.

Bildirilen bu değerler adı geçen standartlara uygun olarak laboratuvar tipi testlerden elde edilen değerlerdir ve aynı standartlara göre test edilmiş diğer aletler için bildirilmiş değerler ile karşılaştırılmaya uygundur. Bildirilen bu değerler risk değerlendirmesinde kullanılan için uygun değildir ve tek tek çalışma yerlerinde ölçülen değerler daha yüksek olabilir. Gerçek maruz kalma değerleri ve bireysel kullanıcı tarafından tecrübe edilen zarar görme riski benzersizdir ve kullanıcının çalışma şekli, yapılacak iş ve işin yapılacağı yerin yapısının yanı sıra maruz kalma süresi ile kullanıcının fiziksel durumuna bağlıdır. Bizler, ROD-CRAFT PNEUMATIC TOOLS olarak, kontrolü elimizde olmayan bir iş yeri durumundaki özel risk değerlendirmesinde gerçek maruz kalmayı yansıtan değerler yerine bildirilen değerlerin kullanılmasını sonuçlarından sorumlu tutulmayız. Bu alet uygun biçimde kullanılmadığında eller ve kollarda titreşimden kaynaklanan sorunlara neden olabilir. El ve kol titreşimi ile ilgili bir AB kılavuzuna www.pneurop.eu/uploads/documents/pdf/PNS3-02-NV_Declaration_info_sheet_0111.pdf adresinden erişilebilir. Ses veya gürültü nedeniyle oluşabilecek hastalık belirtilerinin erken teşhisi için bir sağlık taraması programının uygulanması önerilir.

MAKİNE TÜRÜ

- Bu ürün, ahşap, metal ve plastik dışı bağlantıları kurma ve kaldırma için tasarlanmıştır. Hiçbir başka amaçla kullanımına izin verilmez. Sadece profesyonel kullanım içindir.
- Makineyi çalıştırmadan önce, talimatları lütfen dikkatle okuyunuz.

İŞLETİM

- Aksesuarları alete doğru şekilde takınız.
- Cihazı Şekil 01'de gösterildiği gibi temiz ve kuru bir hava kaynağına bağlayın.
- Makineyi başlatmak için sadece tetiği (A) çekin. Aletin hızı, tetik üzerindeki baskı arttıkça artar. Durdurmak için tetiği serbest bırakın.
- Dönmeye geçmek için, Şek. 01'te gösterildiği (B) anahtarını çevirin.
- Geri düğmesini (B) sadece tahrik mili tam olarak durduğunda kullanınız. Tahrik mili durmadan hız ayarını değiştirmek alete hasar verebilir.
- Çıkış gücünü ayarlamak için, regülatörü (B) Şekil 01'te gösterildiği gibi çevirin.

YAĞLAMA

MOTOR

- Dakikada iki damla düşecek şekilde ayarlanmış SAE #10 yağı ile bir hava hattı yağlayıcı kullanınız. Bir hava hattı yağlayıcı kullanılmaz ise, günde bir kez girişine hava motoru yağı ekleyiniz.
- Tavsiye edilen yağ : 8951011861

BAKIM TALİMATI

- Tüm bileşenlerin güvenli kullanılması ve atılması için ülkenin yerel çevre düzenlemelerini izleyiniz.
- Bakım ve onarım çalışmaları sadece orijinal yedek parçalar kullanılarak kalifiye personel tarafından yapılmalıdır. Teknik servis tavsiyesi için veya yedek parça gerekiyorsa, üreticiye veya en yakın yetkili satıcıya başvurunuz.
- Kazaları önlemek için daima makinenin enerji kaynağıyla bağlantısının kesilmiş olduğundan emin olunuz.
- Alet her gün kullanıldığında, takildirde, aleti her üç 3 ayda bir söküp kontrol ediniz. Hasarlı veya yıpranmış parçaları değiştiriniz.
- Yüksek derecede aşınan parçaların parça listesinde altı çizilmiştir.

ATMA

- Bu alet, ilgili ülke kurallarına uygun şekilde atılmalıdır.
- Tüm hasarlı, çok aşınmış veya arızalı aletler KULLANIMDAN KALDIRILMALIDIRLAR.
- Onarım yalnızca teknik bakım personeli tarafından yapılmalıdır.

UYGUNLUK BEYANI

Biz: **Rodcraft Customer Center Langemarckstr.35 bis 45141 Essen- Germany**

Makine Türü : **darbeli anahtar**

Beyan ederiz ki ürün(ler) : **RC2461 & RC2471** Seri Numarası : **001 - 999**

Ürünün menşei : **China**

aşağıdaki ile ilgili Üye Devletlerin yasalarına birbirlerine yaklaştırılması ile ilgili konsey Direktiflerinin gerekliliklerine uygundur: "Makine" : **2006/42/EC (17/05/2006)** uygulanabilir uyumlaştırılmış standart(lar) : **EN ISO 11148-6:2012**

Verenin adı ve pozisyonu : **Pascal Roussy (R&D Manager)**

Yer ve Tarih : **Saint-Herblain, 20/12/2017**

AB merkezinden edinilebilir teknik dosya. Pascal Roussy R&D manager CP Technocenter 38, rue Bobby Sands - BP10273 44800 Saint Herblain - France

Copyright 2017, Rodcraft

Tüm hakları saklıdır. İçerğinin veya bir kısmının her türlü yetkisiz kullanımı veya kopyalanması yasaktır. Özellikle bu; ticari markalar, model adları, parça numaraları ve çizimler için geçerlidir. Sadece onaylı parçaları kullanınız. Onaysız parça kullanımından doğabilecek her türlü hasar veya arıza Garantisi veya Ürün Sorumluluğu kapsamı dışında kalır.



www.rodcraft.com