

Operator's Manual

RC6700 / RC6710 / RC6715 / RC6720

Air Riveter



WARNING

To reduce risk of injury, everyone using, installing, repairing, maintaining, changing accessories on, or working near this tool must read and understand these instructions, as well as separately provided safety instructions part number 8956000414, before performing any such task.

Air diagram

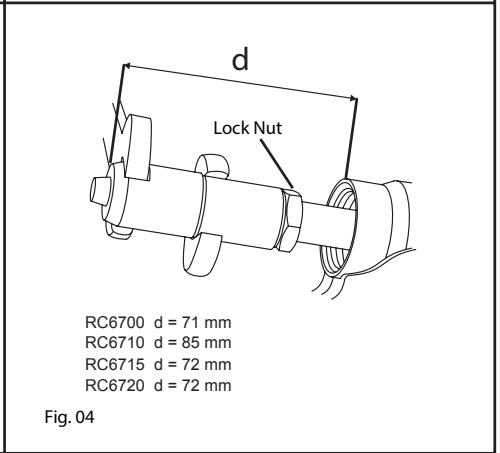
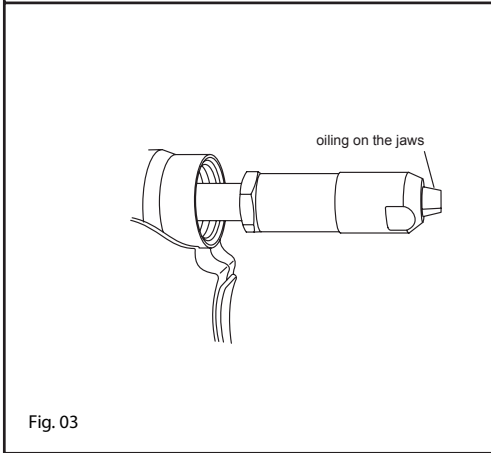
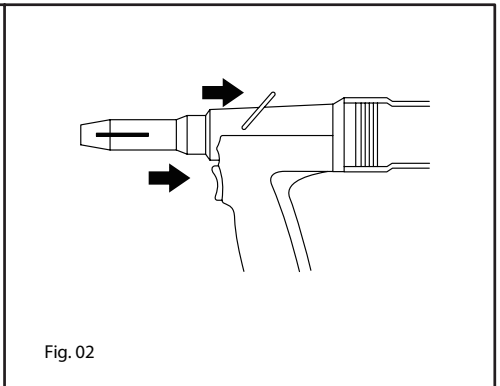
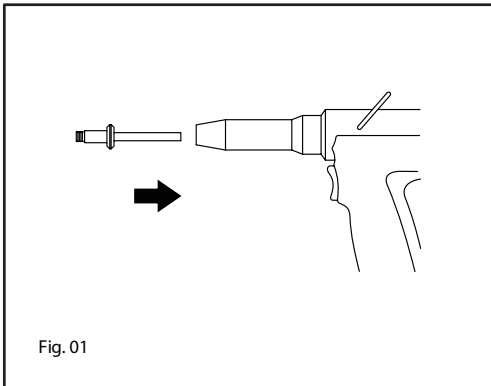
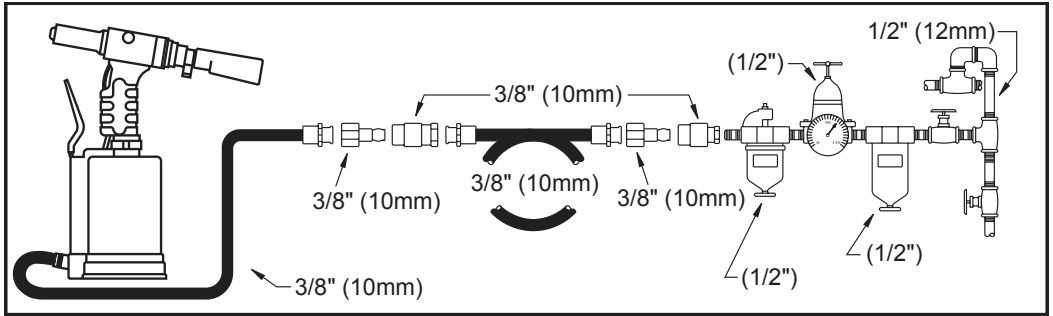

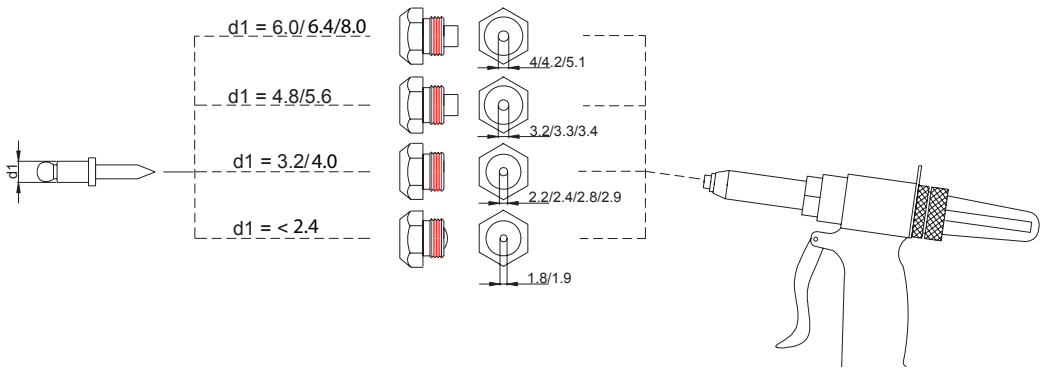

Model	Rivet	Nozzle	Force	Weight	Inner Hose Dia.	Dimension L x W x H	Air Consumption	Air Inlet	Sound pressure L_{pA}	Soundpower L_{wA}	Vibrations	
			F									
	1	2	3	4	5	6	7	8	9		10	11
	[mm]	[mm]	[N]	[lb] [kg]	[inch] [mm]	[inch] [mm]	[SCFM] [Nl/s]	[inch]	[dB(A)]	[dB(A)]	[m/s ²]	[m/s ²]
6700	2.4/3.2/4.0/4.8 5.0 Cu, Al	1.8 / 2.2 2.8 / 3.3	12000	3.5 1.6	0.3 8	8.8x11x3.9 225x280x100	0.04 0.02	1/4" IG	86.5	97.5	3.5	0.8
6710	2.4 / 3.2 / 4.0 / 4.8 5.0 / 5.6 / 6.0 / 6.35 6.4 Cu, Al	1.9 / 2.4 2.9 / 3.4 4 / 4.4	19000	4.6 2.1	0.3 8	10x12.8x4.3 255x325x110	0.06 0.03	1/4" IG	64.1	75.1	4.3	0.9
6715	3.2 / 4.0 / 4.8 6.4 Cu, Al, Steel	2.1 / 2.8 3.2 / 4.5	15000	4 1.8	0.3 8	11.8x11.8x3.9 300x300x100	0.038 0.018	1/4" IG	77.3	88.3	2.4	0.7
6720	5 / 6 / 6.4 / 8mm 6.4 MonoBolt Cu, Al, Steel	3.2 / 4.3 / 5.1 / 4.2	17000	5.7 2.6	0.3 8	11.8x12.2x1.8 300x310x122	0.07 0.03	1/4" IG	66.2	77.2	3.5	0.8

IG = Innengewinde / female thread

AG = Außengewinde / male thread

Cu, Al: Only for rivets made from copper, Aluminium or softer material

Steel: also for rivets made from Steel or softer Material,

INOX: also for rivets made from stainless Steel



1. Technical Data

Model	Rivet	Nozzle	Force	Weight	Inner Hose Dia.	Dimension L x W x H	Air Consumption	Air Inlet	Sound pressure L_{pA}	Sound power L_{wA}	Vibrations	
			F	lb/kg							a_{hd}	k
			3	4	5	6	7	8	9		10	11
	[mm]	[mm]	[N]	[lb] [kg]	[inch] [mm]	[inch] [mm]	[l/s]	[mm]	[dB(A)]	[dB(A)]	[m/s ²]	[m/s ²]

max. pressure 6.3bar(90psi)

a_g : Blows per minute, k Uncertainty : L_{pA} Sound pressure dB(A), $K_{pA} = K_{wA} = 3$ dB Uncertainty .

Declaration of noise and vibration statement (ISO 15744 and ISO 20643)

These declared values were obtained by laboratory type testing in accordance with the stated standards and are suitable for comparison with the declared values of other tools tested in accordance with the same standards. These declared values are not adequate for use in risk assessments and values measured in individual work places may be higher. The actual exposure values and risk of harm experienced by an individual user are unique and depend upon the way the user works, the workpiece and the workstation design, as well upon the exposure time and the physical condition of the user. We, RODCRAFT PNEUMATIC TOOLS, cannot be held liable for the consequences of using the declared values, instead of values reflecting the actual exposure, in an individual risk assessment in a work place situation over which we have no control. This tool may cause hand-arm vibration syndrome if its use is not adequately managed. An EU guide to managing hand-arm vibration can be found at www.pneurop.eu/uploads/documents/pdf/PN3-02-NV_Declaration_info_sheet_0111.pdf. We recommend a programme of health surveillance to detect early symptoms which may relate to noise or vibration exposure, so that management procedures can be modified to help prevent future impairment.

2. Machine type(s)

- This rivet gun is designed for inserting rivets into all materials.No other use permitted. For professional use only.
- Please read the instructions carefully before starting the machine.

3. Mounting instruction

- Always mount rivet seat corresponding to selected rivets. Ensure the use of correct chuck jaws according to rivet size, as described in Fig. 01. The appropriate tools are supplied; please see details under "Maintenance".
- Insert the blind rivet into the rivet seat, as shown in Fig. 01.
- Press the trigger (Fig. 02) to pull the rivet (wear eye protection).

4. Lubrication

- Use an air line lubricator with SAE #10 oil, adjusted to two drops per minute. If an air line lubricator cannot be used, add air motor oil to the inlet once a day.
- Apply one drop of machine oil to the chuck jaws every 5,000 cycles (Fig. 03).

5. Maintenance instruction

- Keep the tool clean and away from aggressive chemicals. Do not leave the tool outdoors.
- Unscrew the casing head with jaw spanner SW 24. Clean chuck jaws, chuck jaw seats and casing head. Lubricate the chuck jaws (Fig. 03). Assemble casing head in opposite sequence (do not overtighten casing head).
- Use jaw spanners SW 17 and SW 15 to unscrew or replace chuck jaws or chuck jaw seats. Remove old chuck jaw from chuck jaw seat and replace (Fig. 04).

Do not loosen or remove the lock nut! The distance of 71/72/85mm between the tip of the chuck jaw and the casing must be kept, as shown in Fig. 04. Damages due to noncompliance are excluded from the warranty.

- A complete oil change is not necessary! Check and fill up hydraulic oil level if after approximately 100,000 cycles the travel decreases or a blind rivet is not completely pulled. Observe the safety precautions.

Only use hydraulic oil (ISO VG22) approved by the manufacturer. Please note: Never use brake fluid.

- To keep downtime to a minimum, the following service kits are recommended :

Tune-up kit : see part list

6. Disposal

- The disposal of this equipment must follow the legislation of the respective country.
- All damaged, badly worn or improperly functioning devices MUST BE TAKEN OUT OF OPERATION.
- Repair only by technical maintenance staff.**

7. Declaration of conformity

We : **Rodcraft Customer Center - Langemarckstr.35 bis 45141 Essen- Germany**

Machine type(s) : **Air riveter**

Declare that the product(s) : **RC6700 / RC6710 / RC6715 / RC6720**

Serial Number : **001 - 999**

Origin of the product : **TAIWAN**

is in conformity with the requirements of the council Directives on the approximation of the laws of the Member States relating : to "Machinery" **2006/42/EC (17/05/2006)** applicable harmonised standard(s) : **EN ISO 11148-1:2011**

Name and position of issuer : **Pascal Roussy (R&D Manager)**

Place & Date : **Saint-Herblain, 10/07/2015**

Technical file available from EU headquarter. Pascal Roussy R&D manager CP Technocenter 38, rue Bobby Sands - BP10273 44800 Saint Herblain - France

Copyright 2015, RODCRAFT

All rights reserved. Any unauthorized use or copying of the contents or part thereof is prohibited. This applies in particular to trademarks, model denominations, part numbers and drawings. Use only authorized parts. Any damage or malfunction caused by the use of unauthorized parts is not covered by Warranty or Product Liability.

Original Instructions



1. Technische Daten

Modell	Niet	Mundstück Nietdorn	Kraft	Gewicht	Schlauch Ø innen	Abmessungen L x W x H	Luftverbrauch	Lufteinlass	Schalldruck L _{PA}	Schalleistung L _{WA}	Vibrationen	
											a _{hd}	k
	1	2	3	4	5	6	7	8	9		10	11
	[mm]	[mm]	[N]	[lb] [kg]	[Zoll] [mm]	[Zoll] [mm]	[NI/s]	[mm]	[dB(A)]	[dB(A)]	[m/s ²]	[m/s ²]
			F									

max. Betriebsdruck 6,3 bar (90psi)

a_s : Schläge pro Minute, k Unsicherheit ; L_{WA} Schalldruck dB(A), K_{PA} = K_{WA} = 3 dB Unsicherheit .

Geräuschemissions- und Vibrationsemmissionserklärung (ISO 15744 and ISO 20643)

Diese angegebenen Werte wurden durch Laboruntersuchungen entsprechend den angeführten Normen erhalten und sind für den Vergleich mit den angegebenen Werten anderer Werkzeuge geeignet, die entsprechend derselben Normen getestet wurden. Diese angegebenen Werte sind nicht für die Verwendung in Risikobeurteilungen geeignet, und an individuellen Arbeitsplätzen gemessene Werte können höher sein. Die tatsächlichen Expositionswerte und das Gefährdungsnisiko für individuelle Nutzer sind einzigartig und hängen von der Arbeitsweise des Nutzers, dem Werkstück, dem Aufbau des Arbeitsplatzes, der Expositionsdauer und dem physischen Zustand des Nutzers ab. Wir, RODCRAFT PNEUMATIC TOOLS, können nicht verantwortlich gehalten werden für die Konsequenzen aus der Verwendung der erklärten Werte in einer Risikobeurteilung für eine Arbeitsplatzsituation, über die wir nicht die Kontrolle haben, anstatt von Werten, welche die tatsächliche Exposition wiedergeben. Das Werkzeug kann ein Hand-Arm-Vibrationssyndrom verursachen, wenn es nicht angemessen genutzt wird. Eine EG-Richtlinie für die Handhabung von Hand-Arm-Vibration ist unter www.pneurop.eu/uploads/documents/pdf/PN3-02-NV_Declaration_info_sheet_0111.pdf zu finden. Wir empfehlen ein Programm der Gesundheitsüberwachung zur Erkennung frühzeitiger Symptome, die mit der Exposition von Lärm oder Vibrationen zusammenhängen können, damit die Handhabungsverfahren modifiziert werden können, um zukünftige Schädigungen zu vermeiden.

2. Typ(en)

- Diese Nietpistole ist für das Anbringen von Nieten in allen Materialien gedacht.Keine andere Verwendung zulässig. Nur für professionelle Verwendung.
- Bitte lesen Sie die Anweisungen sorgfältig durch, bevor Sie die Maschine starten.

3. Montageanleitung

- Es müssen immer die Nietaufnahme passend zu den zu verarbeitenden Nieten montiert werden. Es ist auf die Verwendung der richtigen Spannbacken, passend zu den auf Fig. 01 angegebenen Nietgrößen, zu achten. Werkzeuge hierfür sind Lieferumfang enthalten. Siehe hierzu Kapitel „Wartung“.
- Der Blindniet ist, wie in Fig. 01 zu sehen, in Nietaufnahme einzuführen.
- Durch drücken des Abzug (Fig. 02) wird der Niet gezogen (Augenschutz tragen).

4. Schmierung

- Verwenden Sie einen Luftföler mit SAE # 10 Öl, der auf bis zu zwei Tropfen pro Minute eingestellt ist. Falls kein Luftföler verwendet werden kann, ölen Sie den Einlass 1 Mal täglich mit Druckluft-Motoröl.
- Alle 5000 Zyklen sollten die Spannbacken mit einem Tropfen Maschinenöl versehen werden (Fig. 03).

5. Wartungsanweisungen

- Das Gerät immer sauber und fern von aggressiven Chemikalien halten. Gerät nicht im Freien stehen lassen.
- Gehäusekopf mit dem Spannschlüssel SW 24 abschrauben. Spannbacken, Spannbackenaufnahme und Gehäusekopf reinigen. Spannbacken ölen (Fig. 03). Gehäusekopf in umgekehrter Reihenfolge montieren (Gehäusekopf nicht zu fest anziehen).
- Um die Spannbacken oder Spannbackenaufnahme bei Bedarf auszutauschen, Spannschlüssel SW 17 und SW 15 verwenden, um die Spannbackenaufnahme abzuschrauben. Die alten Spannbacken können nun aus der Spannbackenaufnahme entnommen und durch neue Spannbacken ersetzt werden. (Fig. 04)

⚠ Niemals die Mutter (Lock Nut) lösen, oder von Ihrer Position entfernen ! Der Abstand 71/72/85 mm von der Spannbackenspitze bis zum Gehäuse muß wie in Fig. 04 unbedingt eingehalten werden. Für Schäden, durch Nichtbeachtung übernimmt der Hersteller keine Garantie.

- Ein kompletter Ölwechsel ist nicht nötig! Sollte nach ca. 100000 Zyklen der Hub sich verringern, oder der Blindniet nicht vollständig gezogen wird, dann ist der Hydraulikölstand zu prüfen und gegebenenfalls zu ergänzen. Die Sicherheitsvorschriften müssen beachtet werden.

⚠ Verwenden Sie nur vom Hersteller freigegebenes Hydrauliköl (ISO VG22) wie im Lieferumfang enthalten. Achtung: Nie Bremsflüssigkeit verwenden!

- Um Ausfallzeiten auf ein Minimum zu beschränken, werden die folgenden Wartungssets empfohlen :
Ausrüstset : Siehe Teilleiste

6. Entsorgung

- Die Entsorgung dieser Geräte muss der Gesetzgebung des jeweiligen Landes folgen.
- Alle beschädigten, stark abgenutzten oder falsch funktionierenden Geräte MÜSSEN AUSSER BETRIEB GENOMMEN WERDEN.
- Nur von technischem Wartungspersonal zu reparieren.

7. EG-KONFORMITÄTSERLÄRUNG

Wir: **Rodcraft Customer Center - Langemarckstr.35 bis 45141 Essen- Germany**

Typ(en) : **Air riveter**

Erklären hiermit, dass das (die) Produkt(e) : **RC6700 / RC6710 / RC6715 / RC6720**

Serial Number : **001 - 999**

Produktherkunft : **TAIWAN**

den Anforderungen der EG-Richtlinie zur Angleichung der Rechtsvorschriften der Mitgliedsstaaten entspricht: für "Maschinen" **2006/42/EC (17/05/2006)**

Geltende harmonisierte Norm(e): **EN ISO 11448-1:2011**

Name und Position des Ausstellers : **Pascal Roussy (R&D Manager)**

Ort und Datum : **Saint-Herblain, 10/07/2015**

Technische Datei bei EU-Hauptbüro erhältlich. Pascal Roussy R&D manager CP Technocenter 38, rue Bobby Sands - BP10273 44800 Saint Herblain - France

Copyright 2015, RODCRAFT

Alle Rechte vorbehalten. Jede nicht ausdrücklich genehmigte Verwendung oder Vervielfältigung des Inhalts, ob ganz oder auszugsweise, ist untersagt. Dies gilt insbesondere auch für Handelsmarken, Modellbezeichnungen, Teilenummern und Zeichnungen. Nur vom Hersteller zugelassene Ersatzteile benutzen! Schäden oder Funktionsstörungen, die durch die Verwendung nicht autorisierter Teile verursacht wird, wird von der Garantie oder Produkthaftung nicht abgedeckt.

Ursprüngliche Betriebsanleitung



1. Données techniques

Modèle	Rivet	Buse	Force	Poids	Diamètre interne conduite	Dimensions L x W x H	Consommation d'air	Admission d'air	Pression acoustique	Puissance acoustique	Vibrations	
				lb/kg					L_{PA}	L_{WA}	a_{hd}	k
			F									
	1	2	3	4	5	6	7	8	9		10	11
	[mm]	[mm]	[N]	[lb] [kg]	[pouce] [mm]	[pouce] [mm]	[NI/s]	[mm]	[dB(A)]	[dB(A)]	[m/s ²]	[m/s ²]

pression max. 6.3bar(90psi)

a_s : Coups par minute, k Incertitude ; L_{PA} Pression acoustique dB(A), $K_{PA} = K_{WA} = 3$ dB Incertitude .

Déclaration de niveau sonore et émissions de vibration (ISO 15744 and ISO 20643)

Les valeurs indiquées ont été mesurées lors d'essais en laboratoire, dans le respect des normes indiquées et elles correspondent aux valeurs déclarées des autres outils testés selon les mêmes normes. Ces valeurs indiquées ne conviennent pas à l'évaluation des risques et il est possible que les valeurs mesurées aux postes de travail individuels soient plus élevées. Les valeurs d'exposition réelles et les risques encourus par les utilisateurs individuels sont uniques et dépendent de la manière selon laquelle l'utilisateur travaille, de la pièce à usiner et de la conception du banc de travail, ainsi que du temps d'exposition et de la condition physique de l'utilisateur. Nous, RODCRAFT PNEUMATIC TOOLS, ne pouvons pas être tenus responsables des conséquences de l'utilisation de valeurs déclarées, plutôt que les valeurs reflétant l'exposition effective, dans une évaluation des risques individuelle sur le lieu de travail pour lequel nous n'avons aucun contrôle. Cet outil peut provoquer un syndrome de vibrations transmises aux mains-bras s'il n'est pas manipulé de manière adéquate. Un guide de l'UE pour gérer les vibrations sur les mains se trouve sur www.pneurop.eu/uploads/documents/pdf/PN3-02-NV_Declaration_info_sheet_0111.pdf. Nous recommandons un programme de surveillance sanitaire pour détecter les symptômes précoces pouvant être liés à l'exposition au bruit ou aux vibrations, pour que la procédure de gestion puisse être modifiée afin d'empêcher les infirmités.

2. Type(s) de machine

- Ce pistolet à rivets est conçu pour installer des rivets dans tous les matériaux. Aucune autre utilisation n'est autorisée. Réservez à un usage professionnel.
- Veuillez lire attentivement les instructions avant de démarrer la machine.

3. Instructions de montage

- Installez toujours la buse adaptée aux rivets choisis. Utilisez les machoires de façon appropriée en fonction de la taille des rivets, comme indiqué à la figure 01. Les outils correspondants sont fournis; veuillez consulter les détails dans le chapitre "Entretien".
- Insérez le rivet aveugle dans la monture de rivet comme indiqué sur la figure 1.
- Appuyez sur la gâchette (Fig. 02) pour tirer le rivet (portez une protection oculaire).

4. Lubrification

- Utilisez un graisseur de ligne d'air à la norme d'huile SAE # 10, ajusté à deux gouttes par minute. Si un graisseur de ligne de l'air ne peut pas être utilisé, ajouter de l'huile de moteur à air à l'entrée une fois par jour.
- Appliquez une goutte d'huile mécanique sur les machoires tous les 5000 cycles (Fig. 03).

5. Maintenance

- Gardez l'outil propre et à l'abri des produits chimiques corrosifs. Ne laissez pas l'outil à l'extérieur.
- Dévissez la tête du boîtier avec la clé plate SW 24. Nettoyez les machoires et leurs montures ainsi que la tête du boîtier. Lubrifiez les machoires (Fig. 03). Remontez la tête du boîtier en suivant la procédure inverse (ne serrez pas excessivement la tête du boîtier).
- Utilisez les clés plates SW 17 et SW 15 pour dévisser ou remplacer les machoires et leurs montures. Retirez les anciennes machoires des montures et remplacez-les (Fig. 04).

⚠ Ne desserrez pas et ne retirez pas le contre-écrou ! La distance de 71/72/85 mm entre l'extrémité des machoires et le boîtier doit être maintenue, comme indiqué sur la Fig. 04. Les dommages résultants d'un non respect de ces instructions ne sont pas couverts par la garantie.

- Il n'est pas nécessaire de renouveler toute l'huile! Vérifiez puis ajoutez du fluide hydraulique si après environ 100000 cycles la course diminue ou un rivet aveugle n'est pas complètement tiré. Respectez les instructions de sécurité.

⚠ Utilisez exclusivement du fluide hydraulique (ISO VG22) approuvé par le constructeur. Veuillez noter : Ne pas utiliser de liquide des freins.

- Pour minimiser les temps morts, les kits d'entretien suivants sont recommandés :

Kit de mise au point : Voir la liste des pièces

6. Mise au rebut

- La mise au rebut de cet équipement doit respecter la législation du pays concerné.
- Tous les appareils endommagés ou qui ne fonctionnent pas correctement DOIVENT ÊTRE MIS HORS SERVICE.
- Les réparations doivent uniquement être effectuées par le personnel de maintenance.

7. Déclaration de conformité CE

Nous : Rodcraft Customer Center - Langemarckstr.35 bis 45141 Essen - Germany

Type(s) de machine: Air riveter

Déclarons que les produits : RC6700 / RC6710 / RC6715 / RC6720

Serial Number : 001 - 999

Origine du produit : TAIWAN

est conforme aux exigences de la directive "Machines" du conseil concernant la législation des États membres 2006/42/EC (17/05/2006)

Norme(s) harmonisée(s) applicable(s) : EN ISO 11148-1:2011

Nom et fonction de l'émetteur : Pascal Roussy (R&D Manager)

Lieu et date : Saint-Herblain, 10/07/2015

Dossier technique disponible auprès du siège social européen. Pascal Roussy R&D manager CP Technocenter 38, rue Bobby Sands - BP10273 44800 Saint Herblain - France

Copyright 2015, RODCRAFT

Tous droits réservés. Toute utilisation ou reproduction non autorisée du contenu ou d'une partie du contenu est interdite. Cette restriction s'applique en particulier aux marques de commerce, dénominations de modèle, numéros de pièces et plans. N'utiliser que des pièces homologuées. Aucun dégat ou défaut de fonctionnement résultant de l'utilisation de pièces non homologuées n'est couvert par la garantie ou la responsabilité de produits.



1. Datos técnicos

Modelo	Remache	Boquilla	Fuerza	Peso	Diámetro Ø de manguera interna	Dimensiones L x W x H	Consumo de aire	Admisión de aire	Presión sonora L _{PA}	Potencia sonora L _{WA}	Vibración	
			F								a _{hd}	k
	1	2	3	4	5	6	7	8	9	10	11	
	[mm]	[mm]	[N]	[lb] [kg]	[Pulgada] [mm]	[Pulgada.] [mm]	[NI/s]	[mm]	[dB(A)]	[dB(A)]	[m/s ²]	[m/s ²]
			F									

presión máx. 6.3bar(90psi)

a₁: Golpes por minuto, K Incertidumbre ; L_{PA} Presión sonora dB(A), K_{PA} = K_{WA} = 3 dB Incertidumbre .

Declaración de emisiones sonoras y de vibraciones (ISO 15744 and ISO 20643)

Estos valores declarados se obtuvieron en pruebas de laboratorio en cumplimiento con las normas establecidas y son adecuados para compararse con los valores declarados de otras herramientas comprobadas según los mismos estándares. No son adecuados para utilizarse en evaluaciones de riesgos. Los valores medidos en lugares de trabajo individuales podrían ser más altos que los valores declarados. Los valores de exposición reales y el riesgo de daños experimentado por un usuario individual son únicos y dependen del hábito de trabajo del usuario, la pieza en la que se está trabajando y el diseño de la estación de trabajo, además del tiempo de exposición y las condiciones físicas del usuario. Nosotros, RODCRAFT PNEUMATIC TOOLS, no podemos aceptar responsabilidad por las consecuencias de utilizar los valores declarados en lugar de los valores que reflejen la exposición real en una evaluación de riesgo individual y en una situación de lugar de trabajo sobre los que no tenemos ningún control. Esta herramienta puede provocar síndrome de vibración en brazo y mano si no se gestiona adecuadamente su utilización. Encontrará una guía de la UE respecto a la gestión de vibraciones transmitidas al sistema mano-brazo en www.pneurop.eu/uploads/documents/pdf/PN3-02-NV_Declaration_info_sheet_0111.pdf. Se recomienda mantener un programa de control sanitario de detección precoz de los síntomas relacionados con la exposición a vibraciones y ruidos, con objeto de modificar los procedimientos de gestión y así evitar posibles discapacidades.

2. Tipo(s) de máquina

- Esta pistola de remaches está diseñada para introducir remaches en todo tipo de materiales.No se permite ningún otro uso. Solo para uso profesional.
- Por favor, lea atentamente las instrucciones antes de encender la máquina.

3. Instrucciones de montaje

- Monte siempre el soporte de remaches que se corresponda con los remaches elegidos. Asegúrese de usar los soportes de fauces correctos según el tamaño del remache, como está descrito en la fig. 01. Se incluyen las herramientas adecuadas; ver detalles en el capítulo "Mantenimiento".
- Introduzca el remache ciego en su soporte, como se muestra en la Fig. 01.
- Presione el gatillo (Fig. 02) para tirar del remache (lleve protección para los ojos).

4. Lubricación

- Utilice un lubricante de aire comprimido con aceite SAE # 10, ajustado a dos gotas por minuto. Si no se puede utilizar un lubricador de aire comprimido, añada aceite de motor de aire en la admisión una vez al día.
- Ponga una gota de lubricante para maquinaria en el porta fauces cada 5.000 ciclos (Fig. 03).

5. Instrucciones de mantenimiento

- Mantenga la herramienta limpia y alejada de químicos agresivos. No deje la herramienta en el exterior.
- Desenrosque el cabezal del chasis con la llave para fauces SW 24. Limpie los portafauces, los soportes de porta fauces y el cabezal del chasis. Lubrique los porta fauces (Fig. 03). Monte el cabezal del chasis en la secuencia opuesta (no fuerce el cabezal del chasis).
- Use las llaves para fauces SW 17 y SW 15 para desenroscar o cambiar los porta fauces o los soportes de porta fauces. Saque el porta fauces viejo del soporte y cámbielo (Fig. 04).

⚠ No afloje ni saque la rosca de bloqueo. Debe mantenerse la distancia de 71/72/85 mm entre la punta del porta fauces y el chasis, como se muestra en la Fig. 04. Los daños debidos al no cumplimiento quedan excluidos de la garantía.

- No es necesario un cambio completo del aceite. Compruebe y rellene el nivel de lubricante hidráulico si después de aproximadamente 100.000 ciclos el desplazamiento se reduce o no se tira por completo de un remache. Obedezca las precauciones de seguridad.

⚠ Use exclusivamente lubricante hidráulico (ISO VG22) aprobado por el fabricante. Observe: No use nunca líquido de frenos.

- Para mantener el tiempo de inactividad al mínimo, se recomiendan los siguientes kits de servicio :

Kit de ajuste : consulte la lista de piezas

6. Eliminación

- La eliminación de este equipo debe seguir la legislación del país respectivo.
- Todos los productos dañados, gastados o que no funcionen correctamente deben ser puestos fuera de funcionamiento.
- Las reparaciones deben ser realizadas únicamente por personal de mantenimiento técnico.

7. Declaración de conformidad

Nosotros: **Rodcraft Customer Center - Langemarckstr.35 bis 45141 Essen- Germany**

Tipo(s) de máquina: **Air riveter**

Declaramos que el producto : **RC6700 / RC6710 / RC6715 / RC6720**

Serial Number : **001 - 999**

Origen del producto : **TAIWAN**

es conforme a los requisitos de la Directiva del Consejo sobre la aproximación de las leyes de los Estados Miembros con relación : a la "maquinaria" **2006/42/EC**

(17/05/2006)

normas armonizadas aplicadas: **EN ISO 11448-1:2011**

Nombre y cargo del expedidor: **Pascal Roussy (R&D Manager)**

Lugar y fecha : **Saint-Herblain, 10/07/2015**

Ficha técnica disponible en las oficinas centrales de la UE. Pascal Roussy R&D manager CP Technocenter 38, rue Bobby Sands - BP10273 44800 Saint Herblain - France

Copyright 2015, RODCRAFT

Derechos reservados. Cualquier uso o copiado no autorizado del contenido o parte del mismo está prohibido. Esto corresponde en particular a marcas comerciales, denominaciones de modelos, números de partes y dibujos. Utilice partes autorizadas únicamente. La garantía o responsabilidad de productos no cubre ningún daño o defecto causado por el uso de partes

Instrucciones originales



Italiano (Italian)

RC6700 / RC6710 / RC6715 / RC6720

Rivettatrice pneumatica

1. Dati Tecnici

Modello	Rivetto	Ugello	Forza	Peso	Diam. Interno Tubo	Dimensioni L x W x H	Consumo aria	Presa d'aria	Pressione sonora L_{PA}	Potenza sonora L_{WA}	Vibrazioni	
	1	2	3	4	5	6	7	8	9	10	11	
	[mm]	[mm]	[N]	[lb] [kg]	[Pollici] [mm]	[Pollici] [mm]	[NI/s]	[mm]	[dB(A)]	[dB(A)]	[m/s ²]	[m/s ²]
			F									

max pressione 6.3 bar (90psi)

a_w : Colpi al minuto, k Incerto : L_{WA} Pressione sonora dB(A), $K_{PA} = K_{WA} = 3$ dB Incerto .

Dichiarazione relativa al livello di emissione rumori e vibrazioni (ISO 15744 and ISO 20643)

I valori dichiarati sono stati ottenuti da test eseguiti in laboratorio in conformità con le norme stabilite e sono adeguati per il confronto con i valori dichiarati di altri utensili testati in conformità con gli stessi standard. I valori dichiarati non sono adeguati alla valutazione dei rischi e possono essere inferiori ai valori rilevati in determinati luoghi lavorativi. I reali valori di esposizione e il rischio di pericolo a cui il singolo utente è soggetto sono esclusivi e dipendono dal modo in cui la persona lavora, dal pezzo in lavorazione e dalla struttura dell'area di lavoro, nonché dai tempi di esposizione e dalle condizioni fisiche dell'utente. Noi, RODCRAFT PNEUMATIC TOOLS, non possiamo essere ritenuti responsabili per le conseguenze derivanti dall'uso dei valori dichiarati, anziché di valori che riflettono l'esposizione effettiva, nella specifica valutazione di eventuali rischi in un luogo lavorativo su cui non abbiamo alcun controllo. Se non utilizzato in modo idoneo, questo utensile può provocare la sindrome da vibrazioni mano-braccio. Una guida UE alla gestione delle vibrazioni manobraccio si trova all'indirizzo www.pneurop.eu/uploads/documents/pdf/PN3-02-NV_Declaration_info_sheet_D111.pdf. Si raccomanda l'adozione di un programma di controllo sanitario finalizzato a individuare i primi sintomi di un'eventuale esposizione alle vibrazioni, affinché sia possibile modificare le procedure di gestione e aiutare a prevenire disabilità significative.

2. Tipo

- La presente rivettatrice è destinata all'inserimento di rivetti in tutti i materiali. Nessun altro utilizzo consentito. Solo per uso professionale.
- Si prega di leggere attentamente le istruzioni prima di avviare la macchina.

3. Istruzione di montaggio

- Installare sempre la sede del rivetto corrispondente ai rivetti selezionati. Utilizzare sempre le ganasce adatte alla misura del rivetto, come descritto a fig. 01.
- Gli attrezzi adatti sono in dotazione, vedere dettagli al capitolo "Manutenzione".
- Inserire il rivetto cieco nella sede del rivetto, come mostrato alla fig. 01.
- Premere il grilletto (Fig. 02) per tirare il rivetto (indossare gli occhiali protettivi).

4. Lubrificazione

- Utilizzare un lubrificatore di linea con olio SAE # 10 rettificato per due gocce al minuto. Se un lubrificatore di linea non può essere utilizzata, aggiungere olio motore pneumatico all'ingresso una volta al giorno.
- Applicare una goccia di olio per macchine alle ganasce ogni 5.000 cicli (fig. 03).

5. Istruzioni per la manutenzione

- Mantenere l'attrezzo pulito e lontano da sostanze chimiche aggressive. Non lasciare l'attrezzo all'aperto.
- Svitare la testina dell'alloggiamento con la chiave inglese SW 24. Pulire ganasce, sedi delle ganasce e testina dell'alloggiamento. Lubrificare le ganasce (Fig. 03). Assemblare la testina dell'alloggiamento nella sequenza inversa (non serrare la testina dell'alloggiamento).
- Utilizzare le chiavi inglesi SW 17 e SW 15 per svitare oppure sostituire le ganasce oppure le relative sedi. Rimuovere la vecchie ganasce dalla sede e sostituirle (Fig. 04).
- Non allentare né rimuovere il dado di bloccaggio! Mantenere sempre un gioco di 71/72/85 mm tra la punta delle ganasce e l'alloggiamento, come mostrato nella fig. 04. Eventuali danni conseguenti al non rispetto di quanto sopra indicato invalida la garanzia.**
- Non è necessario sostituire completamente l'olio. Controllare e rabboccare olio idraulico dopo circa 100.000 cicli se la corsa si riduce o un rivetto cieco non è tirato completamente. Attenersi alle norme di sicurezza.

Utilizzare esclusivamente olio idraulico (ISO VG22) approvato dal produttore. Nota: non utilizzare olio per freni.

- Per mantenere al minimo i tempi di inattività, si consigliano i seguenti kit di manutenzione :

Kit di messa a punto : consultare l'elenco delle parti

6. Smaltimento

- Lo smaltimento di questa apparecchiatura deve seguire la legislazione del rispettivo paese.
- Tutte le attrezzature danneggiate, fortemente consumate o funzionanti in modo improprio DEVONO ESSERE MESSE FURI SERVIZIO.
- Far riparare solo da personale tecnico di manutenzione.

7. Dichiarazione di conformità

La Società: **Rodcraft Customer Center - Langemarckstr.35 bis 45141 Essen- Germany**

Tipo: **Air riveter**

Dichiara che il(i) prodotto(i) : **RC6700 / RC6710 / RC6715 / RC6720**

Serial Number : **001 - 999**

Origine del prodotto : **TAIWAN**

è (sono) in conformità con le esigenze previste dalla Direttiva sulla convergenza delle legislazioni degli Stati membri relative: - alle "Macchine" **2006/42/EC (17/05/2006)** norma(e) armonizzata(e) applicabile(i): **EN ISO 11148-1:2011**

Nome e funzione del dichiarante: **Pascal Roussy (R&D Manager)**

Luogo e Data : **Saint-Herblain, 10/07/2015**

File tecnico disponibile dalla Sede Centrale europea Pascal Roussy R&D manager CP Technocenter 38, rue Bobby Sands - BP10273 44800 Saint Herblain - France

Copyright 2015, RODCRAFT

Tutti i diritti riservati. Qualsiasi uso non autorizzato o copia del contenuto o di parte del contenuto è proibito. Questo vale in particolar modo per i marchi registrati, le descrizioni dei modelli, i numeri delle parti e i disegni. Si avvisa che l'utilizzo di parti originali non è coperto da garanzia o da responsabilità per danni causati da un prodotto difettoso.

Istruzioni originali



1. Technische gegevens

Model	Klinknagel	Mondstuk	Kracht	Gewicht	Binnenslang Ø-Dia	Afmetingen L x W x H	Luchtverbruik	Luchtin- laat	Geluidsdruk L _{PA}	Geluidsterkte L _{WA}	Vibratie	
											a _{hd}	k
			k									
	1	2	3	4	5	6	7	8	9	10	11	
	[mm]	[mm]	[N]	[lb] [kg]	[Inch] [mm]	[Inch] [mm]	[NI/s]	[mm]	[dB(A)]	[dB(A)]	[m/s ²]	[m/s ²]

max. druk 6,3 bar (90 psi)

a_g : Slagen per minuut, k Onzekerheid ; L_{WA} Geluidsdruk dB(A), K_{PA} = k Onzekerheid .

Verklaring van ruis en trillingen (ISO 15744 and ISO 20643)

De opgegeven waarden zijn verkregen door laboratoriumtesten in overeenstemming met de verklaarde eisen en zijn geschikt voor vergelijking met de opgegeven waarden van andere tools die getest zijn volgens de normen. De opgegeven waarden zijn niet voldoende voor gebruik in risico-evaluaties en kunnen de waarden gemeten in individuele werkplekken hoger zijn. De feitelijke blootstellingwaarden en het letselrisico ervaren door een individuele gebruiker zijn uniek en hangen af van de manier waarop de gebruiker werkt, het werkstuk en de inrichting van de werkplek, maar ook van de duur van de blootstelling en fysieke conditie van de gebruiker. Wij, RODCRAFT PNEUMATIC TOOLS, kunnen niet aansprakelijk worden gesteld voor de gevolgen van het gebruik van de opgegeven waarden in plaats van de waarden van werkelijke blootstelling in een individuele risico-evaluatie op een werkpleksituatie waarover wij geen controle hebben. Deze tool kan hand-arm vibratiesyndroom veroorzaken als gebruiksregels niet adequaat worden toegepast. Een EU richtlijn inzake het beheer van hand-armtrillingen is te vinden op www.pneurop.eu/uploads/documents/pdf/PN3-02-NV_Declaration_info_sheet_0111.pdf Wij adviseren een beleid voor medische controle voor het opsporen van vroege symptomen die betrekking kunnen hebben op blootstelling aan lawaai of trillingen, zodat de beleidsprocedures kunnen worden gewijzigd om mogelijk schadelijke gevolgen in de toekomst te voorkomen.

2. Machinetype

- Dit klinknagelpistool is ontworpen voor het vastzetten van klinknagels in alle materialen. Andere toepassingen zijn niet toegestaan. Alleen voor professioneel gebruik.
- Lees de instructies aandachtig door voordat u de machine start.

3. Montagehandleiding

- Gebruik altijd de blindklinkmoer zitting die past bij de blindklinkmoer. Gebruik de juiste klauwplaten voor de maten van de blindklinkmoer zoals beschreven op Fig. 01. De passende maten zijn meegeleverd. Zie bijzonderheden in het hoofdstuk "Onderhoud".
- Plaats een blindklinkmoer in de zitting zoals getoond in Fig. 01.
- Druk op de trekker (Fig. 02) om de blindklinkmoer te spannen (gebruik oogbescherming).

4. Smering

- Gebruik een olienevelaar met SAE #10 olie, afgesteld op twee druppels per minuut. Als een olienevelaar niet kan worden gebruikt, voeg eenmaal daags luchtmotorolie aan de inlaat toe.
- Breng een enkele druppel olie aan op de klauwplaat na elke 5,000 cycli (Fig. 03).

5. Onderhoudsinstructies

- Houd het gereedschap schoon en voorkom contact met agressieve chemicaliën. Het apparaat niet buiten laten liggen.
- Draai de kop van de klauw los met de moersleutel SW 24. Reinig de klauwplaat, de klauwplaathouder en de kop. Smeer de klauwplaat (Fig. 03). Monteer de kop in omgekeerde volgorde (de kop niet te vast draaien).
- Gebruik de moersleutels SW 17 en SW 15 om de klauwplaat of klauwhouder los te draaien. Verwijder de oude klauwplaat van de klauwplaathouder en vervang deze (Fig. 04).
- ⚠ **De borgmoer niet losdraaien of verwijderen! Een afstand van 71/72/85mm tussen de punt van de klauwplaat en de behuizing moet aangehouden worden, zoals te zien is in Fig. 04. Schade veroorzaakt door het negeren van dit voorschrift wordt niet gedekt door de garantie.**
- Een volledige vervanging van de olie is niet nodig! Controleer en vul de hydraulische olie als het niveau na 100,000 cycli vermindert of een blindklinkmoer niet volledige aangetrokken wordt. Neem de voorzorgsmaatregelen in acht.

⚠ **Gebruik uitsluitend hydraulische olie (ISO VG22) aanbevolen door de fabrikant. Let op: Gebruik nooit remolie.**

- Om uitval tot een minimum te beperken, worden de volgende servicekits aanbevolen :

Tune-Up Kit : zie onderdelenlijst

6. Verwijdering

- De verwijdering van deze apparatuur moet de wetgeving van het desbetreffende land volgen.
- Alle beschadigde, versleten of slecht functionerende apparatuur moet buiten bedrijf worden gesteld.
- **Reparatie alleen door technisch onderhoudspersoneel.**

7. Verklaring van conformiteit

De firma : **Rodcraft Customer Center - Langemarckstr.35 bis 45141 Essen- Germany**

Machinetype : **Air riveter**

Verklaart hierbij dat het (de) produkt(en) : **RC6700 / RC6710 / RC6715 / RC6720**

Serial Number : **001 - 999**

Herkomst van het product : **TAIWAN**

in overeenstemming is (zijn) met de vereisten van de richtlijn van de Raad inzake de onderlinge aanpassing van de wetgevingen van de lidstaten betreffende: "machines"

2006/42/EC (17/05/2006)

geldige geharmoniseerde norm(en) : **EN ISO 11148-1:2011**

Naam en Functie van de opsteller : **Pascal Roussy (R&D Manager)**

Plaats en datum : **Saint-Herblain, 10/07/2015**

Technisch bestand is verkrijgbaar van het EU-hoofdkwartier. Pascal Roussy R&D manager CP Technocenter 38, rue Bobby Sands - BP10273 44800 Saint Herblain - France

Copyright 2015, RODCRAFT

Alle rechten voorbehouden. Onbevoegd gebruik of kopiëren van de inhoud of een deel daarvan is verboden. Dit geldt in het bijzonder voor handelsmerken, modelbenamingen, onderdeelnummers en tekenen. Gebruik uitsluitend goedgekeurde onderdelen. Schade of storingen, veroorzaakt door het gebruik van niet-goedgekeurde onderdelen, worden niet door de



1. Технические характеристики

Модель	Заклепка	Насадка	Сила	Вес	Внутренний диаметр шланга	Габаритные размеры L x W x H	Расход воздуха	Впуск воздуха	Звуковое давление L _{ра}	Мощность звука L _{ва}	Вибрация	
	1	2	3	4	5	6	7	8	9	10	11	
	[мм]	[мм]	[N]	[lb] [кг]	[дюйм] [мм]	[дюйм] [мм]	[л/с]	[мм]	[дБ(A)]	[дБ(A)]	[m/c²]	[m/c²]
			C									

макс. давление 6,3 бар (90 фунт/кв. дюйм)

a_н : Ударов в минуту, k Неизвестно ; L_{ра} Звуковое давление dB(A), K_{ва} = K_{ва} = 3 dB Неизвестно.

Заявленные шумовые и вибрационные характеристики (ISO 15744 and ISO 20643)

Эти заявленные параметры, полученные при испытаниях в лабораторных условиях согласно указанным стандартам, пригодны для сравнения с заявленными характеристиками других инструментов, тестируемых по тем же стандартам. Заявленные параметры не пригодны для использования в оценках риска, а параметры, измеренные на индивидуальных рабочих местах, могут иметь более высокие значения. Фактические параметры воздействия и риск причинения вреда отдельным лицам носят индивидуальный характер и зависят от приемов работы, обрабатываемой заготовки и особенностей рабочего места, а также от длительности воздействия и физического состояния пользователя. Наша компания, RODCRAFT PNEUMATIC TOOLS, не несет ответственности за последствия использования заявленных параметров вместо параметров, отражающих фактическое воздействие, в оценке риска в ситуации, которая создается на индивидуальном рабочем месте и которая находится вне нашего контроля. При неправильной работе с этим инструментом он может вызвать вибрационный синдром кисти руки. Указания ЕС по снижению вибрационного синдрома кисти рук можно найти на www.dreijor.eu/uploads/documents/pdf/PN3-02-NV_Declaration_info_sheet_0111.pdf. Мы рекомендуем программу контроля состояния здоровья, которая обеспечивает раннее обнаружение симптомов вредного воздействия шума и вибрации, позволяя своевременно пересмотреть процедуры руководства работами, чтобы предотвратить ухудшение здоровья в будущем.

2. Тип(ы) оборудования

- Данный клепальный молоток предназначен для вбивания клепок в любые материалы. Другое использование запрещено. Для профессионального применения.
- Пожалуйста, внимательно прочтите инструкцию перед запуском инструмента.

3. Инструкция по установке

- еобходимо всегда устанавливать наконечники, соответствующие заклепкам. Подберите правильный размер кулачка зажимного патрона в зависимости от размера заклепки, как описано на Рис. 01. Необходимые инструменты входят в комплект; см. подробности в разделе "Обслуживание".
- Установите заклепку в наконечник, как показано на Рис. 01.
- Нажмите на курок (Рис. 02), чтобы втянуть заклепку (глаза должны быть защищены).

4. Смазка

- Используйте масленку для пневмоинструментов с маслом SAE # 10, настроенную на две капли в минуту. Если нет возможности использовать масленку для пневмоинструментов, добавляйте во впуск масла для пневмодвигателей один раз в день.
- Каждые 5000 циклов нужно наносить каплю машинного масла на кулачок зажимного патрона (Рис. 03).

5. Инструкция по техническому обслуживанию

- Необходимо содержать инструмент в чистоте и не подвергать воздействию агрессивных химических веществ. Не оставляйте его на открытом воздухе.
- Отвинтите головку корпуса с помощью винтового ключа SW 24. Очистите кулачок зажимного патрона, основание кулачка зажимного патрона и головку корпуса. Смажьте кулачок зажимного патрона (Рис. 03). Соберите головку корпуса в обратной последовательности (нельзя затягивать головку корпуса слишком сильно).
- Используйте винтовые ключи SW 17 и SW 15, чтобы открутить или заменить кулачок зажимного патрона или основание кулачка зажимного патрона. Снимите старый кулачок зажимного патрона с основания и замените его (Рис. 04).
- ⚠ **Запрещается ослаблять или снимать контргайку! Необходимо сохранять расстояние в 71/72/85 мм между концом кулачка зажимного патрона и корпусом, как показано на Рис. 04. В случае повреждений, вызванных невыполнением этого требования, гарантия является недействительной.**
- Полная смена масла не является необходимой! Проверьте уровень гидравлической жидкости и доливайте ее, если прибл. через 100000 циклов уменьшилась мощность или заклепка вставляется не полностью. Соблюдайте технику безопасности.
- ⚠ **Используйте только гидравлическую жидкость (ISO VG22), одобренную производителем. Обратите внимание: Запрещается использовать тормозную жидкость.**
- Чтобы сократить время простоя до минимума, рекомендуются следующие комплекты для технического обслуживания :
Набор для настройки : См. список запчастей

6. Утилизация

- Утилизация данного оборудования должна соответствовать законодательству соответствующей страны.
- Все поврежденные, сильно изношенные или неправильно работающие УСТРОЙСТВА ДОЛЖНЫ БЫТЬ ВЫВЕДЕНЫ ИЗ ЭКСПЛУАТАЦИИ.
- Ремонт только персоналом технического обслуживания.

7. Декларация соответствия

Мы: **Rodcraft Customer Center - Langemarckstr.35 bis 45141 Essen- Germany**

Тип(ы) оборудования: **Air riveter**

Заявляем, что продукция : **RC6700 / RC6710 / RC6715 / RC6720**

Serial Number : **001 - 999**

Происхождение продукта : **TAIWAN**

соответствует требованиям директив Европейского Совета относительно законодательства стран-участниц по: "Машинному оборудованию" **2006/42/EC**

(17/05/2006)

применяемые согласованные нормы: **EN ISO 11148-1:2011**

Фамилия и должность составителя: **Pascal Roussy (R&D Manager)**

Место и дата : **Saint-Herblain, 10/07/2015**

Технический документ доступен в главном офисе Европейского Союза. Pascal Roussy R&D manager CP Technocenter 38, rue Bobby Sands - BP10273 44800 Saint Herblain - France

Copyright 2015, RODCRAFT

Все права защищены. Всякое несанкционированное использование или копирование всего или части настоящего документа запрещается. Этот запрет распространяется в частности на товарные знаки, обозначения моделей, каталожные номера и чертежи. Исполните только утвержденные детали. На любые повреждения или неисправности из-за применения неавторизованных деталей не распространяется действие гарантии или обязательства ответственности за продукцию.

Оригинальная инструкция по эксплуатации



1. Tekniska data

Modell	Nit	Munstycke	Kraft	Vikt	Invärdig slangdia.	Mått L x W x H	Luftförbrukning	Luftintag	Ljudtrycksnivå L_{PA}	Ljudeffekt L_{WA}	Vibrationer	
			k	lb/kg							a_{hd}	k
	1	2	3	4	5	6	7	8	9		10	11
	[mm]	[mm]	[N]	[lb] [kg]	[tum] [mm]	[tum] [mm]	[l/s]	[mm]	[dB(A)]	[dB(A)]	[m/s ²]	[m/s ²]

max. tryck 6,3 bar (90 psi)

a_g : Slag per minut, k Osäkerhet ; L_{PA} Ljudtrycksnivå dB(A), $K_{PA} = K_{WA} = 3$ dB Osäkerhet .

Deklaration av buller och vibrationer (ISO 15744 and ISO 20643)

Dessa deklarerade värden erhålls genom laboratorietypprovning i enlighet med de angivna standarderna och är lämpliga för jämförelse med deklarerade värden för andra verktyg som testats i enlighet med samma standarder. Dessa deklarerade värden är inte tillräckliga för användning i riskbedömningar, och värden som uppmätts på enskilda arbetsplatser kan vara högre. De faktiska exponeringsvärdena och risken för skada som en enskild användare kan erfaras är unika och beror på hur användaren arbetar, arbetsstyckets och arbetsplatsens utformning, liksom på exponeringstiden och hälsotillståndet hos användaren. Vi, RODCRAFT PNEUMATIC TOOLS, kan inte hållas ansvariga för konsekvenserna av att de deklarerade värdena används istället för värden som speglar den faktiska exponeringen vid en individuell riskbedömning på en arbetsplatsituation som vi inte har någon kontroll över. Detta verktyg kan orsaka hand-arm vibrationssyndrom om dess användning inte kontrolleras tillräckligt. En EU-guide för hantering av hand-arm-vibrationer finns på www.pneurop.eu/uploads/documents/pdf/PN3-02-NV_Declaration_info_sheet_0111.pdf. Vi rekommenderar ett program för hälsokontroll för att upptäcka tidiga symptom som kan ha med exponering för buller eller vibrationer att göra, så att arbetsledningsprocedurer kan modifieras för att förhindra framtida skador.

2. Maskintyp

- Denna nitpistol är avsedd för fastsättning av nitar i alla typer av material. Ingen annan användning är tillåten. Endast för professionell användning.
- Läs instruktionerna noggrant innan du startar maskinen.

3. Monteringsinstruktioner

- Montera alltid nitarna enligt motsvarande vald nit. Försäkra dig att du använder korrekt bitkäft enligt nitstorlek som beskrivits på sidan 1. Lämpligt verktyg medföljer; vänligen se detaljerna i kapitlet "Underhåll".
- För in blindniten i nitfästet, enligt Fig. 01.
- Tryck på avtryckaren (Fig. 02) för att dra ut niten (bär ögon skydd).

4. Smörjning

- Använd en luftledningssmörjning med SAE #10-olja, justerad till två droppar per minut. Om en luftledningssmörjning inte kan användas, fyll på motorolja i inloppet en gång varje dag.
- Applicera en droppe maskinolja till bitkäftarna varje 5,000 cykel (Fig. 03).

5. Underhållsinstruktioner

- Håll verktyget rent och borta från frätande kemikalier. Lämna inte verktyget utomhus.
- Skruva loss huvudhöljet med käft skiftnyckeln SW 24. Rengör bitkäftarna, bitkäfftäcket och huvudhöljet. Smörj in bitkäftarna (Fig. 03). Montera huvudhöljet i motsatt ordning (Dra in te åt huvudhöljet för hårt).
- Använd käftskiftnyckeln SW 17 och SW 15 för att skruva loss eller byta ut bitkäftarna eller bitkäfftäcket. Avlägsna gamla bitkäften från bitkäfftäcket och byt ut (Fig. 04).
- ⚠ **Lossa inte eller avlägsna låsmuttern! Avståndet på 71/72/85mm mellan spetsen på bitkäften och höljet måste bibehållas, som visas i Fig. 04.**
- Skador som uppstår till följd av att detta inte följs täcks inte av garantin.
- Ett komplett oljebyte är inte nödvändigt! Kontrollera och fyll upp hydraulikoljans nivå efter ca 100,000 cykler, om hastigheten minskat eller om en blindnit inte dragits ur ordentligt. Observera säkerhetsföreskrifterna.

⚠ **Använd endast hydraulikolja (ISO VG22) godkänd av tillverkaren. Vänligen notera: Använd aldrig bromsvätska.**

- För att hålla stilleståndstiden till ett minimum rekommenderas följande servicesatser :
Trimningsatts : Se listan över delar

6. Bortskaffande

- Avyttringen av denna utrustning måste följa lagstiftningen i respektive land.
- Alla skadade, hårt slitna eller felaktigt fungerande enheter måste tas ur drift.
- **Reparation får endast utföras av teknisk underhållspersonal.**

7. Deklaration om överensstämmelse

Vi : **Rodcraft Customer Center - Langemarckstr.35 bis 45141 Essen- Germany**

Maskintyp : **Air riveter**

Förklarar att maskinen : **RC6700 / RC6710 / RC6715 / RC6720**

Serial Number : **001 - 999**

Produktens ursprung : **TAIWAN**

överensstämmer med kraven i Ministerrådets direktiv om harmonisering av medlemsstaternas lagar rörande : "maskiner" **2006/42/EC (17/05/2006)**

tillämpliga harmoniserade standarder : **EN ISO 11148-1:2011**

Utfärdarens namn och befattning : **Pascal Roussy (R&D Manager)**

Plats & datum : **Saint-Herblain, 10/07/2015**

Teknisk fil tillgänglig från EU:s huvudkontor. Pascal Roussy R&D manager CP Technocenter 38, rue Bobby Sands - BP10273 44800 Saint Herblain - France

Copyright 2015, RODCRAFT

Alla rättigheter förbehålls. All icke auktoriserad användning eller kopiering av innehållet eller del därav är förbjudet. Detta gäller speciellt för varumärken, modellbenämningar, artikelnummer och ritningar. Använd endast auktoriserade delar. All skada eller felaktig funktion orsakat av användning av icke auktoriserade delar täcks ej av garanti eller produktansvarighet.

Originalinstruktioner



1. Tekniske Data

Model	Nitte	Dyse	Kraft	Vægt	Indre slange diameter	Mål L x W x H	Luftforbrug	Luftindtag	Lydtryk L _{PA}	Lydeffekt L _{WA}	Vibration	
											a _{hd}	k
			k									
	1	2	3	4	5	6	7	8	9		10	11
	[mm]	[mm]	[N]	[lb] [kg]	[tommer] [mm]	[tommer.] [mm]	[l/s]	[mm]	[dB(A)]	[dB(A)]	[m/s ²]	[m/s ²]

maks. tryk 6,3 bar (90 psi)

a_h : Slag per minut, k Usikkerhed ; L_{PA} Lydtryk dB(A), K_{PA} = K_{WA} = 3 dB Usikkerhed .

Bekendtgørelse for støj og vibrationer (ISO 15744 and ISO 20643)

De opgivne værdier blev målt ved tests i et laboratorium i henhold til de opgivne standarder, og kan sammenlignes med data for andre værktøjer testet i henhold til samme standarder. De opgivne data er ikke tilstrækkelige til brug ved risikovurderinger, og værdier målt på individuelle arbejdspladser kan være højere. Den aktuelle påvirkning og risiko for skader der opleves af en individuel bruger er unik, og afhænger af den måde brugeren arbejder, det bearbejdede emne, arbejdspladens indretning, samt tiden for påvirkningen og brugerens fysiske kondition. Vi, RODCRAFT PNEUMATIC TOOLS, kan ikke holdes ansvarlig for konsekvenserne ved anvendelse af de opgivne værdier, i stedet for de værdier der viser de aktuelle påvirkninger, ved individuelle risikovurderinger for arbejdspladser, som vi ikke har kontrol over. Dette værktøj kan forårsage hånd-arm vibrationsyndrom, hvis det ikke er håndteret korrekt. En EU-vejledning vedrørende hånd-arm vibrationer findes på www.pneurop.eu/uploads/documents/pdf/PN3-02-NV_Declaration_info_sheet_0111.pdf Vi anbefaler et program for helbredsopvågning for at afsløre tidlige symptomer, der kan hidrøre fra påvirkninger af støj og vibrationer, således at arbejdsprocedurer kan tilpasses for at forhindre fremtidige påvirkninger.

2. Maskintype

- Denne nittepistol er beregnet til at indsætte nitter i alle typer materialer. Ingen anden form for anvendelse er tilladt. Kun til professionel brug.
- Læs vejledningen omhyggeligt, før maskinen startes.

3. Montage

- Monter altid det nittesæde der svarer til den valgte nitte. Sørg for at bruge det korrekte patronmundstykke der passer til nittestørrelsen, som vist i Fig. 01. Det rette værktøj er leveret, se detaljer i afsnittet "Vedligeholdelse".
- Indsæt blindnitter i nittesædet, som vist i Fig. 01.
- Tryk aftrækkeren (Fig. 02) for at trække nitten (brug øjenbeskyttelse).

4. Smøring

- Brug en luftledningssmøreapparat med SAE # 10 olie, justeret til to dråber i minuttet. Hvis der ikke kan anvendes en luftledningssmøreapparat, luftfilfor motorolie til indløbet en gang om dagen.
- Smør patronmundstykket med en dråbe maskinolie for hver 5.000 forløb (Fig. 03).

5. Vedligeholdelsesinstruktioner

- Hold værktøjet rent og væk fra aggressive kemikalier. Efterlad ikke værktøjet udendørs.
- Skru kabinethovedet af med patronnøglen Str. 24. Rens patronmundstykket, sæder og kabinethoved. Smør patronmundstykket (Fig. 03). Saml kabinethovedet i modsat rækkefølge (stram ikke kabinethovedet for meget).
- Brug mundstykkegenlog Str. 17 og Str. 15 til at skru patronmundstykket eller sæderne ud eller fast. Fjern det gamle patronmundstykke fra patronsædet og udskift (Fig. 04).
- ⚠ **Løsen eller fjern ikke låsemotriksen!** Afstanden på 71/72/85 mm fra patronmundstykkets næse til kabinettet skal opretholdes, som vist i Fig. 04.
- Skader, som opstår hvis ikke det efterleves, dækkes ikke under garantien.
- Et komplet olieskift er ikke nødvendigt! Tjek og påfyld den hydrauliske olie efter ca. 100.000 forløb, hvis slaglængden formindskes, eller hvis en blindnitte ikke trækkes fuldt ud. Vær opmærksom på sikkerhedsforanstaltningerne.

⚠ **Anvend kun hydraulisk olie (ISO VG22), som er godkendt af fabrikanten. Bemærk: Brug aldrig bremsevæske.**

- For at holde nedetiden på et minimum, anbefales følgende servicesæt :

Tuningssæt : se stykkliste

6. Bortskaffelse

- Bortskaffelsen af dette udstyr skal følge lovgivningen i det pågældende land.
- Alle beskadigede, slidte eller forkeret fungerende enheder SKAL tages ud af drift.
- **Reparation kun af teknisk vedligeholdelsespersonale.**

7. Overensstemmelseserklæring

Vi: **Rodcraft Customer Center - Langemarckstr.35 bis 45141 Essen- Germany**

Maskintype: **Air riveter**

erklærer at produktet/produktene : **RC6700 / RC6710 / RC6715 / RC6720** Serial Number : **001 - 999**

Produktets oprindelse : **TAIWAN**

er i overensstemmelse med kravene i Rådets Direktiv vedr. tilnærmelse mellem medlemstlandenes love for: „Maskiner“ **2006/42/EC (17/05/2006)** gældende harmoniserede standard(er): **EN ISO 11148-1:2011**

Udstederens navn og stilling: **Pascal Roussy (R&D Manager)**

Sted & Dato : **Saint-Herblain, 10/07/2015**

Teknisk fil er tilgængelig fra Eu's hovedkvarter Pascal Roussy R&D manager CP Technocenter 38, rue Bobby Sands - BP10273 44800 Saint Herblain - France

Copyright 2015, RODCRAFT

Alle rettigheder forbeholdes. Al uautoriseret brug eller kopiering af indholdet eller dele deraf er forbudt. Dette gælder specielt varemærker, modelangivelser, reservedelsnumre og tegninger. Brug kun autoriserede reservedele. Skade eller funktionsfejl, som er forårsaget af anvendelse af uautoriserede dele, er ikke dækket af nogen garanti eller produktansvar.

Oprindelige anvisninger



Norsk (Norwegian)

RC6700 / RC6710 / RC6715 / RC6720

Luftnaglepistol

1. Tekniske data

Modell	Nagle	Dyse	Kraft	Vekt	Innvendig slangedia.	Dimensjon L x W x H	Luftforbruk	Luftinntak	Lydtrykk L _{PA}	Lydeffekt L _{WA}	Vibrasjoner	
				lb/kg							a _{hd}	k
			k									
	1	2	3	4	5	6	7	8	9		10	11
	[mm]	[mm]	[N]	[lb] [kg]	[tomme] [mm]	[tomme.] [mm]	[NI/s]	[mm]	[dB(A)]	[dB(A)]	[m/s ²]	[m/s ²]

maks. trykk 6,3 bar (90 psi)

a_h : Slag per minutt, k Usikkerhet ; L_{WA} Lydtrykk dB(A), K_{PA} = K_{WA} = 3 dB Usikkerhet .

Samsvarserklæring for støy og vibrasjonsutslipp (ISO 15744 and ISO 20643)

De angitte verdiene ble oppnådd i tester som brukes i laboratorier i henhold til oppgitte standarder og kan benyttes ved sammenligning med oppgitte verdier for annet verktøy som er testet i henhold til de samme standardene. Disse oppgitte verdiene er ikke tilstrekkelige til risikovurderinger, og verdimalinger på den enkelte arbeidsplass kan være høyere. De faktiske eksponeringsverdiene og risiko for skade som opplevs av en enkelt bruker er unike og avhenger både av måten vedkommende arbeider, arbeidsstykket og arbeidsplassens utforming og eksponeringstid og brukerens fysiske tilstand. Vi, RODCRAFT PNEU-MATIC TOOLS, kan ikke holdes ansvarlige for konsekvenser av bruk av de oppgitte i stedet for verdier som reflekterer faktisk eksponering i en individuell risikovurdering i en arbeidssituasjon på arbeidsplasser som vi ikke har kontroll over. Verktøyet kan forårsake hånd/armvibrasjonsyndrom hvis bruken ikke er tilfredsstillende kontrollert. En EU-vedledning for kontroll av hånd/armvibrasjon finnes på www.pneurop.eu/uploads/documents/pdf/PN3-02-NV_Declaration_info_sheet_0111.pdf. Vi anbefaler at driftshelsetjenesten gjennomfører et program for å avdekke tidlige tegn på vibrasjonseksponering, slik at prosedyrene kan endres for å bidra til å unngå fremtidige skader.

2. Maskintype

- Luftnaglepistolen er beregnet på å føre nagler inn i alle materialer. Bare for profesjonell bruk.
- Vennligst les bruksanvisningen nøye før du starter maskinen.

3. Monteringsinstruksjon

- Bruk alltid naglesetet i samsvar med de valgte naglene. Sørg for at du bruker riktig kjoksklo i overensstemmelse med naglestørrelsen, som vist i fig. 01.. De formålstjenlige verktøyene er levert. Vennligst se detaljer i kapittel "Vedlikehold".
- Sett inn blindnaglen i naglesetet som vist i fig. 01.
- Trykk på avtrekkeren (fig 02) for å trekke av naglen (bruk vernebriller).

4. Smøring

- Bruk luftsmører med SAE # 10 olje, justert til to dråper per minutt. Hvis luftsmører ikke kan brukes, fyll luftmotorolje i innløpet en gang om dagen.
- Ha på en dråpe maskinolje på kjoksklembakken på hver 5 000 syklus (fig 03).

5. Vedlikeholdsinstruksjoner

- Hold verktøyet rent og unna aggressive kjemikalier. Ikke forlat verktøyet utendørs.
- Skru opp kassehode med klembakkeskrunkel SW 24. Rengjør kjoksklembakken, kjoksklembakke setene og kassehode. Smør kjoksklembakkene (fig 03). Monter kassehodet i motsatt rekkefølge (ikke stram kassehode for stramt).
- Bruk klembakkeskrunkler SW 17 og SW 15 for å skru opp eller skifte ut kjoksklembakkene eller kjoksklembakke setene. Ta av den gamle kjoksklembakken fra setet og skift den ut (fig 04).
- Ikke løse eller ta av låsemutteren! Avstanden på 71/72/85mm mellom tuppen på kjoksklembakken og kassen må opprettholdes, som vist i fig. 04. Skader på grunn av ikke-samsvar blir utelukket av garantien.**
- Et fullstendig oljeskift er ikke nødvendig! Kontroller og fyll opp hydraulikkolje etter ca 100 000 sykluser stempelslag reduseres eller en blindnagle ikke er fullstendig avfyr. Legg merke til sikkerhetsforholdsreglene.
- Bruk kun hydraulikkolje (ISO VG22) som er godkjent av produsenten. Merk deg: Bruk aldri bremsevæske.**
- For å holde nedetiden på et minimum anbefales følgende servicesett : Finjusteringssett : se deliste

6. Avhending

- Avhending av dette utstyret må følge lovgivningen i det aktuelle landet.
- Alle skadde, slitt eller feilfungerende enheter MÅ TAS UT AV DRIFT.
- Repareres kun av teknisk vedlikeholdspersonell.

7. Samsvarserklæring

Vi: Rodcraft Customer Center - Langemarckstr.35 bis 45141 Essen- Germany

Maskintype: **Air riveter**

Erklærer at produktet/produktene : **RC6700 / RC6710 / RC6715 / RC6720** Serial Number : **001 - 999**

Produktets opprinnelse : **TAIWAN**

er i overensstemmelse med kravene i direktiver vedr. tilnærmede mellom medlemslandenes lover for: «Maskiner» **2006/42/EC (17/05/2006)**

Harmoniserende standarder som er anvendt: **EN ISO 11148-1:2011**

Utsteders navn og stilling: **Pascal Roussy (R&D Manager)**

Sted og dato : **Saint-Herblain, 10/07/2015**

Teknisk fil er tilgjengelig fra EU-hovedkontoret. Pascal Roussy R&D manager CP Technocenter 38, rue Bobby Sands - BP10273 44800 Saint Herblain - France

Copyright 2015, RODCRAFT

Med enerett. Uautorisert bruk eller ettertrykk av innholdet eller deler av dette, er forbudt. Dette gjelder særlig varemerker, modellbetegnelser, delenumre og tegninger. Bruk bare originaldeler. Skade eller funksjonsfeil forårsaket av at det er brukt uoriginale deler dekkes ikke av garantien eller produktansvar.

Opprinnelige instruksjoner



1. Tekniset tiedot

Malli	Niitti	Suutin	Voima	Paino	Sisäletkun Ø	Ulkomitat L x W x H	Ilmankulutus	Ilman tuloliitin	Äänenpaine L _{PA}	Äänen voimakkuus L _{WA}	Tärinä	
	1	2	3	4	5	6	7	8	9	10	11	
	[mm]	[mm]	[N]	[lb] [kg]	[tuuma] [mm]	[tuuma] [mm]	[NI/s]	[mm]	[dB(A)]	[dB(A)]	[m/s ²]	[m/s ²]
			V									

suurin paine 6,3 bar (90 psi)

a_h : Iskuja minuutissa, k Epävarmuus ; L_{PA} Äänenpaine dB(A), K_{PA} = K_{WA} = 3 dB Epävarmuus .

Melupäästö- ja värähtelyvakuutus (ISO 15744 and ISO 20643)

Tässä ilmoitetut arvot on saatu mainittujen normien mukaisissa laboratoriotesteissä, ja niitä voidaan verrata samojen normien mukaisesti testattujen muiden työkalujen ilmoitettuihin arvoihin. Ilmoitetut arvot eivät sovellu riskien arviointiin, ja yksittäisissä työpisteissä mitatut arvot voivat olla selosteessa mainittuja arvoja suuremmat. Todelliset altistusarvot ja yksilöön kohdistuvat haitalliset vaikutukset ovat yksilöllisiä. Ne riippuvat työskentelytavasta, työstettävästä kappaleesta, työaseman rakenteesta, altistusajasta ja käyttäjän terveydentilasta. Sen vuoksi RODCRAFT PNEUMATIC TOOLS ei voi olla vastuussa tässä ilmoitettujen arvojen käytössä (todellisten altistusarvojen sijasta) työpisteessä vallitsevan yksilöllisen riskin määrittämisessä ja siitä aiheutuvista seuraamuksista olosuhteissa, joihin emme voi millään tavalla vaikuttaa. Tämä työkalu saattaa aiheuttaa käden ja käsivarren HAV-oireyhtymän ellei sitä käytetä ohjeiden mukaisesti. EU-ohje HAV-oireyhtymän käsittelemiseksi löytyy osoitteesta www.pneurop.eu/uploads/documents/pdf/PN3-02-NV_Declaration_info_sheet_0111.pdf Suositamme säännöllisiä terveystarkastuksia tärinäaltistuksen aiheuttamien, tärinä sairauteen viittaavien oireiden havaitsemiseksi ajoissa, jotta työhönujuksella ja työympäristöön vaikuttavilla toimilla voidaan estää oireiden paheneminen tulevaisuudessa.

2. Koneen tyyppi (tyyppi)

- Tämä niittipistooli on tarkoitettu kaikkien materiaalien niittämiseen. Käyttö muuhun tarkoitukseen on kielletty. Vain ammattikäyttöön.
- Lue ohjeet huolellisesti ennen koneen käynnistämistä.

3. Asennusohje

- Aselena aina käytettyjen niittien mukainen niitinpidin. Varmista oikeiden istukkaleukojen käyttö niittikoon mukaan, kuten näyetty kuvassa 01. Tarvittavat työkalut ovat mukana toimituksessa; Lisätietoja varten katso "Huolto".
- Työnää sokea niitti niitinpitimeen, kuten näyetty kuvassa 01.
- Paina liipasinta (kuva 02) niitin vetämiseksi (käytä silmäsuojaimia).

4. Voitelu

- Käytä SAE #10 -öljyllä varustettua ilmalinjan voitelulaitetta, joka on säädetty kahteen pisaraan minuutissa. Jos ilmalinjan voitelulaitetta ei voida käyttää, lisää syöttöön moottoriöljyä kahdesti päivässä.
- Laita pisara koneöljyä istukan leukoihin joka 5.000 syklin jälkeen (kuva 03).

5. Huolto-ohjeet

- Pidä työkalu puhtaana ja pois syövyttävien kemikaalien läheisyydestä. Älä jätä työkalua ulos.
- Kierrä irti kuonikärki avaimella SW 24. Puhdista istukan leuat, istukan pesät ja kuonikärki. Voitele istukan leuat (kuva 03). Kokoopane kuonikärki vastakkaisessa järjestyksessä (älä ylikiristä kuonikärkeä).
- Käytä leuka-avaimia SW 17 ja SW 15 kiertämään irti ja vaihtamaan istukkahampaita tai pitimiä. Poista vanha istukka istukanpitimestä ja vaihda (kuva 04).
- Älä löysää tai irrota lukkomutteria! 71/72/85mm etäisyys istukan kärjen ja rungon välillä on pidettävä kuvan 04 mukaisesti. Takuu ei korvaa ohjeen seuraamatta jättämisestä aiheutuneita vahinkoja.
- Täydellinen öljynvaihto ei ole tarpeen! Tarkasta ja lisää hydrauliöljyä, jos noin 100.000 syklin jälkeen liikematka pienenee tai sokea niitti ei tule täysin vedetyksi. Huomioi turvallisuusohjeet.
- Käytä vain valmistajan hyväksymää hydrauliöljyä (ISO VG22). Huomaa: Älä koskaan käytä jarrunestettä.
- Epäkäytettyävyden vähentämiseksi minimiinä suosittelamme seuraavia huoltosarjoja :
Virtysarja : katso osaluetteloa

6. Hävittäminen

- Tämän laitteen hävittämisessä tulee seurata asianomaisen maan lainsäädännön määräyksiä.
- Kaikki vahingoittuneet, pahoin kuluneet tai heikosti toimivat laitteet ON POISTETTAVA KÄYTTÖSTÄ.
- Korjauksen saa suorittaa vain koulutettu huoltohenkilöstö.

7. Vaatimustenmukaisuusvakuutus

Me: Rodcraft Customer Center - Langemarckstr.35 bis 45141 Essen - Germany

Koneen tyyppi (tyypit) : Air riveter

Vakuutamme, että tuote (tai tuotteet) : RC6700 / RC6710 / RC6715 / RC6720

Serial Number : 001 - 999

Tuotteen alkuperä : TAIWAN

nuodattaa neuvoston direktiivejä ja jäsenmaiden lainsäädäntöä koskien koneita. 2006/42/EC (17/05/2006)

sovellettavat harmonisoidut standardit: EN ISO 11148-1:2011

Julkaisijan nimi ja asema : Pascal Roussy (R&D Manager)

Paikka ja aika : Saint-Herblain, 10/07/2015

Tekniset tiedostot ovat saatavana EU-alueen pääkonttorista. Pascal Roussy R&D manager CP Technocenter 38, rue Bobby Sands - BP10273 44800 Saint Herblain - France

Copyright 2015, RODCRAFT

Kaikki oikeudet pidätetään. Sisällön luvaton käyttö tai kopiointi kokonaan tai osittain on kielletty. Tämä koskee erityisesti tavaramerkkejä, mallinimikkeitä, osanumeroita ja piirustuksia. Käytä vain alkuperäisiä varaosia. Takuu tai tuotevastuu ei kata vahinkoja, jotka ovat syntyneet käytettäessä muita kuin alkuperäisiä varaosia.

Alkuperäiset ohjeet



1. Dados Técnicos

Modelo	Rebite	Bocal	Força	Peso	Dia. tubo interno	Dimensões L x W x H	Consumo de Ar	Entrada de ar	Pressão sonora L_{PA}	Potência de Som L_{WA}	Vibração	
			F								a_{hd}	k
	1	2	3	4	5	6	7	8	9	10	11	
[mm]	[mm]	[N]	[lb] [kg]	[polegada] [mm]	[polegada.] [mm]	[NI/s]	[mm]	[dB(A)]	[dB(A)]	[m/s ²]	[m/s ²]	
			F									

pressão máx. 6,3 bar (90 psi)

a_v : Golpes por minuto, k Incerteza ; L_{PA} Pressão sonora dB(A), $K_{PA} = K_{WA} = 3$ dB Incerteza .

Declaração de ruído e emissão de vibrações (ISO 15744 and ISO 20643)

Os valores declarados foram obtidos por testes de tipo laboratorial de acordo com as normas indicadas e são adequados para a comparação com os valores declarados de outras ferramentas testadas de acordo com as mesmas normas. Estes valores declarados não são adequados para a utilização em avaliações de risco, e os valores medidos em locais de trabalho podem ser superiores. Os valores atuais de exposição e de risco de danos experimentados por um utilizador individual são únicos e dependem da forma como o utilizador trabalha, da peça de trabalho e do design da estação de trabalho, assim como do período de exposição e da condição física do utilizador. Nós, RODCRAFT PNEUMATIC TOOLS, não podemos ser responsabilizados por consequências da utilização dos valores declarados, em vez dos valores que refletem a exposição atual, numa avaliação de risco individual numa situação no local de trabalho na qual não temos qualquer controlo. Esta ferramenta pode provocar síndrome de vibração na mão e braço, se a sua utilização não for devidamente gerida. Pode encontrar um guia da UE para lidar com a vibração da mão e braço em www.pneurop.eu/uploads/documents/pdf/PN3-02-NV_Declaration_info_sheet_0111.pdf Recomendamos um programa de vigilância da saúde para detectar sintomas precoces que possam estar relacionados com a exposição ao ruído ou vibração, de modo a que os procedimentos de gestão possam ser modificados, para ajudar a evitar danos futuros.

2. Tipo(s) de máquina

- Esta pistola de rebites foi criada para inserir rebites em todos os materiais. Não é permitida qualquer outra utilização. Apenas para uso profissional.
- Por favor, leia atentamente as instruções antes de iniciar a máquina.

3. Instruções de montagem

- Monte sempre uma base de rebite que corresponda aos rebites seleccionados. Certifique-se que utiliza as pinças de mandril correctas, de acordo com a dimensão do rebite, como mostrado na Fig. 01.. As ferramentas apropriadas são fornecidas; para mais informações, consulte o capítulo "Manutenção".
- Insira um rebite cego na base do rebite, como mostrado na Fig. 01.
- Primeira o gatilho (Fig. 02) para puxar o rebite (coloque óculos de protecção).

4. Lubrificação

- Use um lubrificador de linha de ar com óleo SAE # 10, ajustado para duas gotas por minuto. Se não puder utilizar um lubrificador de linha de ar, adicione óleo de motor de ar para a entrada uma vez por dia.
- Aplique uma gota de lubrificante de máquinas nas pinças do mandril a cada 5.000 ciclos (Fig. 03).

5. Instruções de manutenção

- Mantenha a ferramenta limpa e afastada de produtos químicos agressivos. Não deixe a ferramenta ao ar livre.
 - Desaperte a cabeça da estrutura com uma chave fi xa de mandril SW 24. Limpe as pinças do mandril, as bases das pinças do mandril e a cabeça da estrutura. Lubrifi que as pinças do mandril (Fig. 03). Monte a cabeça da estrutura na sequência inversa (não aperte demasiado a cabeça da estrutura).
 - Utilize as chaves fi xas de mandril SW 17 e SW 15 para desapertar ou substituir as pinças do mandril ou as bases das pinças do mandril. Remova a antiga pinça do mandril da base e substitua (Fig. 04).
 - ⚠ Não desaperte nem remova a porca de fi xação! Deve ser conservada a distância de 71/72/85 mm entre a ponta da pinça do mandril e a estrutura, tal como mostrado na Fig. 04. Os danos causados pelo incumprimento desta indicação invalidarão a garantia.**
 - Não é necessária a mudança total do óleo! Verifique e complete o nível de óleo hidráulico após, aproximadamente, 100.000 ciclos, ou se o percurso diminuir, ou se não for completamente puxado um rebite cego. Respeite as precauções de segurança.
 - ⚠ Utilize apenas óleo hidráulico (ISO VG22) aprovado pelo fabricante. Atenção: Nunca utilize óleo de travões.**
 - Para manter o tempo de inactividade no mínimo, são recomendados os seguintes kits de serviço :
- Kit de Afinação : veja a lista de peças

6. Eliminação

- A eliminação deste equipamento deve seguir a legislação do respectivo país.
- Todos os dispositivos danificados, muito desgastados ou que funcionem indevidamente DEVEM SER RETIRADOS DE FUNCIONAMENTO.
- Reparar apenas por pessoal da manutenção técnica.

7. Declaração de conformidade

Nós : Rodcraft Customer Center - Langemarkstr.35 bis 45141 Essen- Germany

Tipo(s) de máquina : Air riveter

Declaramos que o(s) produto(s) : RC6700 / RC6710 / RC6715 / RC6720 Serial Number : 001 - 999

Origem do produto : TAIWAN

está em conformidade com os requisitos da Directiva do Conselho, referente às legislações dos Estados-Membros relacionados com : "Maquinaria" 2006/42/EC (17/05/2006)

normas harmonizadas aplicáveis: EN ISO 11148-1:2011

Nome e cargo do emissor : Pascal Roussy (R&D Manager)

Local e Data : Saint-Herblain, 10/07/2015

Ficheiro técnico disponível na sede da UE. Pascal Roussy R&D manager CP Technocenter 38, rue Bobby Sands - BP10273 44800 Saint Herblain - France

Copyright 2015, RODCRAFT

Todos os direitos reservados. É proibido o uso não autorizado, qualquer que seja o fim, assim como a cópia total ou parcial. Isto aplica-se particularmente a marcas comerciais, denominações de modelos, números de peças e desenhos. Utilize somente peças autorizadas. A Garantia ou a Responsabilidade pelo Produto não cobrem danos ou o mau funcionamento



1.Τεχνικά Χαρακτηριστικά

Μοντέλο	Πρισινα	Ακροφύσιο	Δύναμη	Βάρος	Εσωτερική Διέμ. Μάνικας Ø.	Διάσταση L x W x H	Κατανάλωση Αέρα	Εισαγωγή Αέρα	Ηχητική πίεση L _{PA}	Ηχητική ισχύς L _{WA}	Κραδασμοί	
											a _{rw}	k
	1	2	3	4	5	6	7	8	9	10	11	
	[mm]	[mm]	[N]	[lb] [kg]	[ίντσα] [mm]	[ίντσα] [mm]	[NI/s]	[mm]	[dB(A)]	[dB(A)]	[m/s ²]	[m/s ²]

μεγ. πίεση η 6,3 bar (90 psi)

a_w : Κρούσεις ανά λεπτό, k Αβεβαιότητα : L_{WA} Ηχητική πίεση dB(A), K_{WA} = K_{WA} = 3 dB Αβεβαιότητα .

Δήλωση ήγυ και εκπομπή κραδασμών (ISO 15744 and ISO 20643)

Οι εν λόγω δηλωμένες τιμές λήφθηκαν από δοκιμές εργαστηριακού τύπου σύμφωνα με τα δηλωμένα πρότυπα και είναι κατάλληλες για σύγκριση με τις δηλωμένες τιμές άλλων εργαλείων ελεγμένων σύμφωνα με τα ίδια πρότυπα. Οι εν λόγω δηλωμένες τιμές δεν επαρκούν για χρήση σε εκτιμήσεις επικινδυνότητας και οι τιμές που μετρήθηκαν από ιδιωτικά εργαστήρια μπορεί να είναι υψηλότερες. Οι πραγματικές τιμές έκθεσης και κινδύνου τραυματισμού του μπορεί να αντιμετωπίσει ο χρήστης είναι μοναδική για τον καθένα και εξαρτώνται από τον τρόπο με τον οποίο εργάζεται ο χρήστης, από το αντικείμενο εργασίας και από το σχεδιασμό του εργαλείου, καθώς και από το χρόνο έκθεσης και τη φυσική κατάσταση του χρήστη. Η RODCRAFT PNEUMATIC TOOLS δεν φέρει καμία ευθύνη για τις συνέπειες από τη χρήση των δηλωμένων τιμών, αντί των τιμών που αντιπροσωπεύουν την πραγματική έκθεση, σε μια ιδιωτική εκτίμηση επικινδυνότητας σε συνθήκες εργαστηρίου στο οποίο εμείς δεν έχουμε τον έλεγχο. Το παρόν εργαλείο μπορεί να προκαλέσει σύνδρομο τρώου χεριού, εάν η χρήση του δεν γίνεται με το σωστό τρόπο. Μπορείτε να βρείτε τις οδηγίες της ΕΕ για τη αντιμετώπιση του τρώου χεριού στην ηλεκτρονική διεύθυνση www.pneurop.eu/uploads/documents/pdf/PN3-02-NV_Declaration_into_sheet_0111.pdf Συστήνουμε ένα πρόγραμμα πρόληψης υγείας για την έγκαιρη ανίχνευση συμπτωμάτων τα οποία μπορεί να σχετίζονται με την έκθεση σε θόρυβο ή σε κραδασμούς, ώστε να μπορούν να τροποποιηθούν έγκαιρα οι διαδικασίες διαχείρισης για να προληφθεί μελλοντική αναπηρία.

2. Τύπος(οι) μηχανημάτων

- Ο παρών πρισιναδόρος έχει σχεδιαστεί για την εισαγωγή πρισινιών σε όλα τα υλικά. Δεν επιτρέπεται καμία άλλη χρήση. Για επαγγελματική χρήση μόνο.
- Παρακαλούμε διαβάστε προσεκτικά τις οδηγίες πριν θέσετε το μηχάνημα.

3. Οδηγίες τοποθέτησης

- Πάντε να τοποθετείτε στο εργαλείο την κατάλληλη υποδοχή πρισινιού ώστε να αντιστοιχεί στα πρισινάκια που έχετε επιλέξει. Να βεβαιώνετε ότι χρησιμοποιείτε τις σωστές σιαγόνες συγκράτησης σύμφωνα με το μέγεθος του πρισινιού, όπως φαίνεται στο Σχ. 01.. Τα κατάλληλα εργαλεία παρέχονται στη συσκευασία, παρακαλούμε βλ. την ενότητα "Συντήρηση".
- Εισάγετε το τυφλό πρισινάκι στην υποδοχή πρισινιού, όπως φαίνεται στο Σχ. 01.
- Πατήστε τη σκανδάλη (Σχ. 02) για να τραβήξετε το πρισινάκι (να φοράτε προστατευτικά γυαλιά).

4. Λιπανση

- Χρησιμοποιήστε ένα λιπαντικό γραμμής αέρα με SAE # 10 το πετρέλαιο, ρυθμίζεται σε δύο σταγόνες ανά λεπτό. Εάν δεν μπορεί να χρησιμοποιηθεί ένας λιπαντικός γραμμής αέρα, προσθέστε λάδι κινητήρα αέρα στην είσοδο μια φορά την ημέρα.
- Να λιπαίνετε τα σαγόνια συγκράτησης με μια σταγόνα λαδιού μηχανής κάθε 5,000 κύκλους (Σχ. 03).

5. Οδηγίες συντήρησης

- Να διατηρείτε το εργαλείο καθαρό και μακριά από διαβρωτικά χημικά. Μην αφήνετε το εργαλείο σε εξωτερικό χώρο.
- Ξεβιδώστε την κεφαλή πλαίσιο με κλειδί σιαγόνος SW 24. Καθαρίστε τους σφικτήρες με σιαγόνες, τις υποδοχές των σφικτήρων και την κεφαλή πλαίσιο.
- Λιπάνετε τις σιαγόνες (Σχ. 03). Συναρμολογήστε την κεφαλή πλαίσιο με αντίστροφη σειρά (μην σφίγγετε υπερβολικά την κεφαλή πλαίσιο).
- Χρησιμοποιήστε κλειδιά σιαγόνος SW 17 και SW 15 για να ξεβιδώσετε ή για να επανατοποθετήσετε τους σφικτήρες με τις σιαγόνες ή τις υποδοχές των σιαγόνων. Απομακρύνετε την παλιά σιαγόνα από την υποδοχή σιαγόνας και αντικαταστήστε (Σχ. 04).

⚠ Μην χαλαρώνετε ή αφαιρείτε το κόντρα παξιμάδι! Η απόσταση των 71/72/85mm μεταξύ του άκρου της σιαγόνας και του πλαισίου πρέπει να διατηρείται, όπως φαίνεται στο Σχ. 04. Οι βλάβες που οφείλονται σε μη συμμόρφωση με τις οδηγίες δεν καλύπτονται από την εγγύηση.

• Δεν είναι απαραίτητη η πλήρης αλλαγή λαδιού! Να ελέγχετε και να γεμίζετε το υδραυλικό επίπεδο λαδιού εάν μειώνεται η διαδρομή μετά από περίπου 100,000 ή εάν το τυφλό πρισινάκι δεν τραβιέται πλήρως. Πρέπει τις προφυλάξεις ασφαλείας.

⚠ Να χρησιμοποιείτε μόνο υδραυλικό λάδι (ISO VG22) εγκεκριμένο από τον κατασκευαστή. Παρακαλούμε σημειώστε: Ποτέ μην χρησιμοποιείτε υγρό φρένων.

• Για να διατηρήσετε το χρόνο διακοπής λειτουργίας στο ελάχιστο, τα ακόλουθα σέρβις kit συνιστώνται :

Kit ρυθμίσεων : βλέπε λίστα εξαρτημάτων

6.Διάθεση

- Για τη διάθεση του εξοπλισμού αυτού πρέπει να ακολουθείται η νομοθεσία της εκάστοτε χώρας.
- Όλες οι συσκευές που έχουν υποστεί ζημιές, φθορά ή που δεν λειτουργούν σωστά ΠΡΕΠΕΙ ΝΑ ΤΕΘΟΥΝ ΕΚΤΟΣ ΛΕΙΤΟΥΡΓΙΑΣ
- Επισκευή μόνο από το τεχνικό προσωπικό συντήρησης.

7. Δήλωση Πιστότητας ΕΚ

Εμείς: **Rodcraft Customer Center - Langemarckstr.35 bis 45141 Essen- Germany**

Τύπος(οι) μηχανημάτων: **Air riveter**

Δηλώνουμε υπεύθυνα ότι το(τα) προϊόν(οντα) : **RC6700 / RC6710 / RC6715 / RC6720**

Serial Number : **001 - 999**

Προέλευση προϊόντος : **TAIWAN**

είναι σύμφωνα(-α) προς τις απαιτήσεις της Οδηγίας του Συμβουλίου που αφορά την προσέγγιση των νομοθεσιών των κρατών μελών τις σχετικές με: τα «Μηχανήματα»

2006/42/EC (17/05/2006)

εφαρμοστέ(-α) εναρμονισμένο(-α) πρότυπο(-α): **EN ISO 11148-1:2011**

Όνομα και αρμοδιότητα του δηλούντος: **Pascal Roussy (R&D Manager)**

Τόπος & Ημερομηνία : **Saint-Herblain, 10/07/2015**

Τεχνικός φάκελος διαθέσιμο από τα κεντρικά γραφεία της ΕΕ. Pascal Roussy R&D manager CP Technocenter 38, rue Bobby Sands - BP10273 44800 Saint Herblain - France

Copyright 2015, RODCRAFT

Με επιφύλαξη παντός δικαιώματος. Απαγορεύεται οποιαδήποτε μη εξουσιοδοτημένη χρήση ή αντιγραφή των περιεχομένων ή τμημάτων τους. Αυτό ισχύει ιδιαίτερα για εμπορικά σήματα, ονομασίες μοντέλων, αριθμούς εξαρτημάτων και σχεδιαγράμματα. Χρησιμοποιείτε μόνο εξουσιοδοτημένα εξαρτήματα. Οποιαδήποτε ζημιά ή βλάβη που προκαλείται από τη χρήση μη εξουσιοδοτημένων εξαρτημάτων δεν καλύπτεται από την Εγγύηση ή την Υπαπότητα Προϊόντος.

Αρχικές οδηγίες



1. Dane techniczne

Model	Nit	Końcówka	Siła	Waga	Wewnętrzna średnica węża	Wymiary L x W x H	Zużycie powietrza	Włot Powietrza	Ciśnienie akustyczne L _{PA}	Moc akustyczna L _{WA}	Drgania	
				lb/kg							a _{ru}	k
			S									
	1	2	3	4	5	6	7	8	9		10	11
	[mm]	[mm]	[N]	[lb] [kg]	[Cal] [mm]	[Cal.] [mm]	[Nl/s]	[mm]	[dB(A)]	[dB(A)]	[m/s ²]	[m/s ²]

maks. ciśnienie 6,3 bara (90 psi)

a_u: Udarów na minutę, k Niepewność ; L_{PA} Ciśnienie akustyczne dB(A), K_{WA} = K_{WA} = 3 dB Niepewność .

Deklaracja dotycząca emisji hałasu i wibracji (ISO 15744 and ISO 20643)

Deklarowane wartości uzyskano w trybie testów laboratoryjnych, zgodnie ze wskazanymi normami, a można je porównać z wartościami deklarowanymi dla innych narzędzi testowanych zgodnie z tymi samymi normami. Deklarowane wartości nie nadają się do oceny ryzyka. Wartości zmierzone w miejscu pracy mogą być wyższe. Rzeczywiste wartości ekspozycji oraz ryzyko obrażeń, jakich może doznać użytkownik, są unikalne i zależą od sposobu pracy użytkownika, obrabianego elementu i sposobu urządzenia miejsca pracy, a także czasu ekspozycji i kondycji fizycznej użytkownika. Firma RODCRAFT PNEUMATIC Tools nie ponosi odpowiedzialności za konsekwencje wykorzystania deklarowanych wartości, zamiast wartości odzwierciedlających rzeczywistą ekspozycję, do oceny indywidualnego ryzyka w miejscu pracy, nad którym firma nie ma kontroli. W przypadku nieodpowiedniego użytkownika narzędzia, może ono powodować chorobę wibracyjną. Przewodnik UE dotyczący zarządzania użytkowaniem narzędzi wibrujących znajduje się na stronie: www.pneurop.eu/uploads/documents/pdf/PN3-02-NV_Declaration_info_sheet_0111.pdf Zalecamy wprowadzenie programu nadzoru zdrowotnego, który wykrywa wczesne objawy związane z narażeniem na hałas lub wibracje, aby możliwe było modyfikowanie procedur zarządzania w taki sposób, aby uniknąć pogorszenia stanu zdrowia w przyszłości.

2. Typ(y) urządzenia

- Niniejsza nitownica pneumatyczna jest przeznaczona do wbijania nitów we wszelkie tworzywa. Wszelkie inne zastosowanie jest niedozwolone. Wyłącznie do profesjonalnego użytku.
- Przed uruchomieniem urządzenia prosimy uważnie zapoznać się z treścią instrukcji.

3. Instrukcja montażowa

- Zawsze należy mocować gniazdo nitowe odpowiednie do wybranych nitów. Należy używać odpowiednich uchwytów szczękowych, zgodnych z rozmiarem nitu - zgodnie z Rys. 01.. Odpowiednie narzędzia znajdują się w zestawie; szczegóły w rozdziale „Konservacja”.
- Umieścić nit jednostronny w gnieździe nitu, zgodnie z Rys. 01.
- Nacisnąć spust (Rys. 02), aby pociągnąć nit (nosić okulary ochronne).

4. Smarowanie

- Należy stosować smarownicy w przewodzie powietrznym z olejem SAE # 10, wyregulowanej na dwie krople na minutę. Jeśli nie można użyć smarownicy z przewodzie powietrznym, raz dziennie należy nałożyć olej na wlot silnika pneumatycznego.
- Co 5 tys. cykli nanieść jedną kroplę oleju maszynowego na uchwyty szczękowe (Rys. 03).

5. Instrukcja konserwacji

- Utrzymywać narzędzie w czystości i z dala od żrących substancji chemicznych. Nie pozostawiać narzędzia na wolnym powietrzu.
- Odkręcić głowicę rurową kluczem szczękowym SW 24. Wyczyścić uchwyty szczękowe, gniazda uchwytów szczękowych i głowicę rurową. Nasmarować uchwyty szczękowe (Rys. 03). Zamontować głowicę rurową w odwrotnej kolejności (nie napinać nadmiernie).
- Za pomocą kluczy szczękowych SW 17 i SW 15, odkręcić lub wymienić uchwyty szczękowe lub ich gniazda. Wyjąć stary uchwyt szczękowy z gniazda uchwytu szczękowego i wymienić go (Rys. 04).

- ⚠ Nie odkręcać i nie zdejmować nakrętki zabezpieczającej! Należy zachować odległość 71/72/85 mm pomiędzy końcówką uchwytu szczękowego i obudową, patrz Rys. 04. Uszkodzenia spowodowane niestosowaniem się do tych wskazań nie są objęte gwarancją.**
- Nie jest konieczna wymiana oleju! Sprawdzić i uzupełnić poziom oleju hydraulicznego po około 100 tys. cykli, jeśli zmniejszył się skok lub nit jednostronny nie został całkowicie wciągnięty. Postępować zgodnie ze wskazówkami bezpieczeństwa.

⚠ Stosować wyłącznie olej hydrauliczny (ISO VG22) zalecany przez producenta. Uwaga: Nie stosować płynu hamulcowego.

- Celem ograniczenia okresów przestojów do minimum, zaleca się następujące zestawy serwisowe :

Zestaw do regulacji : patrz lista części

6. Likwidacja

- Dokonując likwidacji sprzętu należy przestrzegać ustawodawstwa danego kraju.
- Wszystkie uszkodzone, mocno zużyte lub nieprawidłowo działające urządzenia należy wyłączyć z eksploatacji.
- Napraw mogą dokonywać wyłącznie pracownicy serwisu technicznego.

7. Deklaracja zgodności

My: **Rodcraft Customer Center - Langemarckstr.35 bis 45141 Essen- Germany**

Typ(y) urządzenia: **Air riveter**

Oświadczamy, że produkt (produkty): **RC6700 / RC6710 / RC6715 / RC6720**

Serial Number : **001 - 999**

Pochodzenie produktu : **TAIWAN**

jest (są) zgodne z wymogami Dyrektywy Rady, odpowiadającej ustawodawstwu krajów członkowskich i dotyczącej: „Maszyn i urządzeń” **2006/42/EC (17/05/2006)**

stosowanych norm zharmonizowanych : **EN ISO 11148-1:2011**

Nazwisko i stanowisko wydającego deklarację : **Pascal Roussy (R&D**

Manager)

Miejsce i data : **Saint-Herblain, 10/07/2015**

Plik techniczny jest dostępny w siedzibie UE. Pascal Roussy R&D manager CP Technocenter 38, rue Bobby Sands - BP10273 44800 Saint Herblain - France

Copyright 2015, RODCRAFT

Wszystkie prawa zastrzeżone. Używanie lub kopiowanie całości lub części niniejszego tekstu bez upoważnienia jest zabronione. Dotyczy w szczególności znaków towarowych, określeń modeli, numerów części i rysunków. Należy stosować wyłącznie części autoryzowane przez producenta. Usterki i awarie powstałe w wyniku używania nieautoryzowanych części nie jest objęte Gwarancją ani Ubezpieczeniem od odpowiedzialności za produkt.

Oryginalne instrukcje



1. Technické údaje

Model	Trhací nýt	Hubice	Síla	Hmotnost	Vnitřní průměr hadice Ø	Rozměr L x W x H	Spotřeba vzduchu	Přívod vzduchu	Akustický tlak L_{PA}	Akustický výkon L_{WA}	Vibration	
											a_{hd}	k
			S									
	1	2	3	4	5	6	7	8	9		10	11
	[mm]	[mm]	[N]	[lb] [kg]	[palců] [mm]	[palců] [mm]	[NI/s]	[mm]	[dB(A)]	[dB(A)]	[m/s ²]	[m/s ²]

max. tlak 6,3 bar (90 psi)

a_n : Počet úderů za minutu, k Nejasnost : L_{PA} Akustický tlak dB(A), $K_{PA} = K_{WA} = 3$ dB Nejasnost .

Prohlášení o emisích hluku a vibrací (ISO 15744 and ISO 20643)

Tyto deklarované hodnoty byly získány laboratorními testováním v souladu s uvedenými normami a jsou vhodné pro srovnání s deklarovanými hodnotami jiných testovaných nástrojů podle stejných norem. Tyto deklarované hodnoty nejsou vhodné pro použití při vyhodnocení rizika, hodnoty naměřené na jednotlivých pracovištích mohou být vyšší. Aktuální hodnoty ohrožení a riziko poškození, které se týkají individuálního uživatele, jsou jedinečné a závisí na způsobu, kterým uživatel pracuje, na designu obrobku a pracovní stanice, stejně jako na době působení a fyzické kondici uživatele. My, společnost RODCRAFT PNEUMATIC TOOLS nepřebíráme zodpovědnost za důsledky používání deklarovaných hodnot namísto hodnot odražených aktuální působení při individuálním vyhodnocení rizika v situaci na pracovišti, nad kterou nemáme žádnou kontrolu. Tento nástroj může při nesprávném používání způsobovat syndrom vibrací ruky/paže. Příručku EU popisující, jak se vypořádat s vibracemi ruky/paže, naleznete na www.pneuro.eu/uploads/documents/pdf/PN3-02-NV_Declaration_info_sheet_0111.pdf Doporučujeme program zdravotního dohledu umožňující včasné odhalení symptomů, které mohou souviset se působením hluku a vibrací, aby bylo možné změnit řídicí procesy s cílem předcházet budoucím újmám na zdraví.

2. Typ(y) nástroje

- Tato nýtovací pistole je určena pro vkládání nýtů do všech materiálů. Není určen k žádnému jinému účelu. Pouze pro profesionální použití.
- Před uvedením do provozu si prosím přečtěte pozorně návod.

3. Pokyny pro upevnění

- Namontujte vždy sedlo nýtovačky korespondující s vybranými nýty. Zajistěte použití správných sklíčidlových čelistí podle rozměru nýtu, jak je uvedeno na Obr. 01. Příslušné nástroje jsou dodávány společně s nýtovačkou, prosím přečtěte si detaily v kapitole "Údržba".
- Vložte trhací slépý nýt do sedla nýtovacího, jak je uvedeno na Obr. 01.
- Stiskněte spoušť (Obr. 02), abyste natáhli nýt (používejte pracovní brýle pro ochranu očí).

4. Mazání

- Použijte maznice vzduchového vedení s SAE # 10 olej, který je nastaven na dvě kapky za minutu. Pokud není možné použít vzduchové vedení maznice, přidejte vzduch motorový olej na vstupu jednou denně.
- Aplikujte jednu kapku strojního oleje na sklíčidlové čelisti po každých 5000 cyklech (Obr. 03).

5. Pokyny k údržbě

- Udržujte nástroj čistý a mimo dosah agresivních chemikálií. Nenechávejte nástroj venku.
- Odšroubujte hlavu krytu stavitelným klíčem SW 24. Očistěte sklíčidlové čelisti, sedla sklíčidlových čelistí a hlavu krytu. Namažte sklíčidlové čelisti (Obr. 03). Namontujte hlavu krytu v opačném pořadí (nepřetáhněte hlavu krytu).
- Použijte stavitelné klíče SW 17 a SW 15 pro demontáž sklíčidlových čelistí nebo sedel sklíčidlových čelistí. Demontujte starou sklíčidlovou čelist za sedla sklíčidlové čelisti a vyměňte (Obr. 04).

⚠ Neuvolňujte nebo nedemontujte pojistnou matici! Je nutné udržovat vzdálenost 71/72/85mm mezi koncem sklíčidlové čelisti a krytem, jak je uvedeno na Obr. 04. Poškození kvůli nedodržení této vzdálenosti je předmětem ztráty záruky.

- Kompletní výměna oleje není nezbytná! Zkontrolujte a doplňte hydraulický olej, když se po asi 100000 cyklech zkrátí dráha nebo slépý nýt není kompletně zasazen. Dodržujte bezpečnostní předpisy.

⚠ Používejte pouze hydraulický olej schválený výrobcem (ISO VG22). POZOR! Nikdy nepoužívejte brzdovou kapalinu.

- Pro snížení doby nečinnosti na minimum se doporučují následující servisní sady :
- Balíček pro seřizování : viz. Seznam náhradních dílů

6. Likvidace

- Při likvidaci tohoto zařízení je nutno dodržovat právní předpisy příslušné země.
- Všechna poškozená, značně opotřebovaná nebo nesprávně fungující zařízení MUSÍ BÝT VYŘAZENA Z PROVOZU.
- Opravy smí provádět pouze zaměstnanci technické údržby.

7. Prohlášení o shodě

My : **Rodcraft Customer Center - Langemarckstr.35 bis 45141 Essen - Germany**

Typ(y) nástroje : **Air riveter**

Prohlašujeme, že výrobek (výrobky) : **RC6700 / RC6710 / RC6715 / RC6720** Serial Number : **001 - 999**

Původ výrobku : **TAIWAN**

je ve shodě s požadavky směrnice Evropské rady týkající se sblížení zákonů členských států vztahujících se ke „Strojrenství“ **2006/42/EC (17/05/2006)**

je v souladu s příslušnými harmonizovanými normami: **EN ISO 11148-1:2011**

Jméno a pozice vydavatele : **Pascal Roussy (R&D Manager)**

Místo a datum : **Saint-Herblain, 10/07/2015**

Technický soubor je k dispozici v sídle EU. Pascal Roussy R&D manager CP Technocenter 38, rue Bobby Sands - BP10273 44800 Saint Herblain - France

Copyright 2015, RODCRAFT

Všechna práva vyhrazena. Veškeré nepovolené používání nebo kopírování obsahu nebo jeho částí je zakázáno. Platí to zvláště pro obchodní značky, označení modelů, čísla součástek a výkresy. Používejte pouze schválené součástky. Veškerá poškození nebo selhání způsobená použitím neschválených součástek není pokryto zárukou nebo zodpovědností za výrobek.

Původní pokyny



1. Technické údaje

Model	Nit	Tryska	Sila	Hmotnosť	Vnútrná hadica o priemeru Ø-Dia.	Hnacia sila, rozmery L x W x H	Spotreba vzduchu	Prívod vzduchu	Tlak zvuku L _{PA}	El.energia zvuku L _{WA}	Vibrácia	
											a _{hd}	k
			S									
	1	2	3	4	5	6	7	8	9		10	11
	[mm]	[mm]	[N]	[lb/kg]	[Palec][mm]	[Palec.][mm]	[l/s]	[mm]	[dB(A)]	[dB(A)]	[m/s ²]	[m/s ²]

max. tlak 6,3 barov (90 psi)

a₃ : Počet úderov za minútu, k Neistota ; L_{WA} Tlak zvuku dB(A), K_{WA} = K_{WA} = 3 dB Neistota .

Deklarácia o hluku a vibračné emisie (ISO 15744 and ISO 20643)

Tieto deklarovane hodnoty sa získavajú laboratórnym testovaním podľa nastavených štandardov a sú vhodné na porovnanie s deklarovnými hodnotami iných nástrojov otestovaných podľa rovnakých štandardov. Tieto deklarovane hodnoty nie sú adekvátne na použitie v rizikových hodnoteniach a hodnoty namerané pri individuálnej práci a pracovných miestach môžu byť aj vyššie. Aktuálne hodnoty vystaveniu sa riziku poškodenia aplikovaným individuálnym užívateľom sú jedinečné a závisia na spôsobe, akým užívateľ pracuje na výrobku ako aj na tvare a dizajne pracovného miesta, taktiež na časovom období vystaveniu sa hluku a fyzickej kondícii užívateľa. Spoločnosť RODCRAFT PNEUMATIC TOOLS nie je zodpovedná za následky alebo dôsledky použitím deklarovanych hodnôt, namiesto hodnôt vyplývajúcich zo skutočného vystavenia sa a pri individuálnom riziku a jeho hodnotení pri sífácii pracovného miesta, nad ktorými nemáme žiadnu kontrolu. Tento nástroj môže spôsobiť vibračný syndróm na ruke a paži, ak sa používa neadekvátne alebo jeho používanie nie je adekvátne riadené. EJU manuál a príručka na riadenie vibrácií na ruke a paži sa nachádza na www.pneurop.eu/uploads/documents/pdf/PN3-02-NV_Declaration_info_sheet_0111.pdf. Odporúčame program zdravotného dohľadu a dozoru na detekovanie včasných symptómov, ktoré môžu súvisieť s hlukom alebo vystaveniu sa vibráciám tak, aby mohli byť modifikované riadiace procesy a procedúry na predchádzanie budúcim poruchám a poškodeniu.

2. Typy prístrojov

- Táto nitová pištoľ je určená na vkladanie nitov do všetkých materiálov. Nie je dovolené žiadne iné použitie. Len na profesionálne použitie.
- Pred uvedením do prevádzky si prosím prečítajte pozorne návod.

3. Montážny návod

- Vždy používajte nitovaciu násadu, ktorá zodpovedá zvoleným nitom. Zaručuje používanie správnych čelustí skľučovadla podľa rozmerov nitu ako je to opísané na strane 1. Príslušné nástroje sú dodané; pozrite si podrobnosti v kapitole „Údržba“.
- Slepý nit vložte do nitovacej násady tak, ako je to znázornené na Obr. 01.
- Stlačením spínača spustenia (Obr. 02) nit potiahnete (používajte ochranu očí).

4. mazanie

- Použite maznicu vzduchového vedenia s SAE # 10 olej, ktorý je nastavený na dve kvapky za minútu. Ak nie je možné použiť vzduchové vedenie maznicou, pridajte do vzduchu motorový olej na vstupe raz denne.
- Na čeluste skľučovadla použite jednu kvapku strojového oleja po každých 5 000 cykloch (Obr. 03).

5. Montážny návod

- Nástroj udržiavajte v čistej a mimo dosahu agresívnych chemikálií. Nástroj nenechávajte vonku.
- Hlavu pažnice odskrutkujte pomocou nastaviteľného kľúča SW 24. Očistite čeluste skľučovadla, násady čeluste skľučovadla a hlavu pažnice. Namažte čeluste skľučovadla (Obr. 03). Hlavu pažnice namontujte opačným postupom (hlavu pažnice nedotahujte príliš silno).
- Na odskrutkovanie alebo výmenu čelustí skľučovadla alebo násad čelustí skľučovadla použite nastaviteľný kľúč SW 17 a SW 15. Z násady čelustí skľučovadla vyberte starú čelust' skľučovadla a vymeňte ju (Obr. 04).

⚠ Poistnú maticu neuvolňujte a nevyberajte! Medzi hrotom čeluste skľučovadla a obalom musí byť udržiavaná vzdialenosť 71/72/85 mm, ako je to znázornené na Obr. 04. Na poškodenia vyplývajúce z nezhody sa záruka nevzťahuje.

- Úplná výmena oleja nie je potrebná! Hladinu hydraulického oleja skontrolujte a doplňte, ak sa po približne 100 000 cykloch dráha zníži, alebo ak nedôjde k úplnému vyťahnutiu slepého nitu. Dodržiavajte bezpečnostné opatrenia.

⚠ Používajte len hydraulický olej (ISO VG22) schválený výrobcom. Všimnite si, prosím: Nikdy nepoužívajte brzdový kvapalinu.

- Ak chcete zachovať prestoje na minimum, odporúčajú sa nasledujúce servisné sady:

Súprava naladenia : viď zoznam súčiastok

6. Likvidácia

- Pri likvidácii tohto zariadenia sa musia dodržiavať právne predpisy príslušnej krajiny.
- Všetky poškodené, zle opotrebované alebo nesprávne fungujúce zariadenie musí byť vyradené z prevádzky.
- Opravy môžu vykonávať iba zamestnanci technickej údržby.

7. Deklarácia zhody

Spoločnosť: **Rodcraft Customer Center - Langemarckstr.35 bis 45141 Essen- Germany**

Typy prístrojov : **Air riveter**

Tu deklaruje a vyhlasuje, že výrobky : **RC6700 / RC6710 / RC6715 / RC6720**

Serial Number : **001 - 999**

Pôvod výrobku : **TAIWAN**

je v súlade a zhode s požiadavkami Smerníc Rady ohľadom aproximácie členských štátov, čo súvisí s: až „Strojové zariadenia“ **2006/42/EC (17/05/2006)**

aplikovateľné s harmonizovanými štandardmi: **EN ISO 11148-1:2011**

Meno a pozícia vydávateľa: **Pascal Roussy (R&D Manager)**

Miesto a dátum : **Saint-Herblain, 10/07/2015**

Technické prístoje dostupné z ústredia EÚ. Pascal Roussy R&D manager CP Technocenter 38, rue Bobby Sands - BP10273 44800 Saint Herblain - France

Copyright 2015, RODCRAFT

Všetky práva vyhradené. Akékoľvek nepovolené použitie alebo kopírovanie obsahu alebo jeho časti je zakázané. Toto sa konkrétne týka značiek, tried modelov, čísel súčiastok a výkresov. Používajte len autorizované súčiastky. Akékoľvek poškodenie alebo nesprávne fungovanie spôsobené použitím neautorizovaných súčiastok nie je kryté zárukou ani zodpovednosťou za poškodenie.

Pôvodné pokyny



1. Műszaki adatok

Modell	Szegecs	Fej	Erő	Tömeg	Tömlő belső átm.	Méretek L x W x H	Levegőfogyasztás	Levegőbemenet	Hangnyomás L _{PA}	Hangteljesítmény L _{WA}	Vibráció	
			E								a _{hd}	k
	1	2	3	4	5	6	7	8	9		10	11
	[mm]	[mm]	[N]	[lb] [kg]	[hüvelyk] [mm]	[hüvelyk.] [mm]	[Nl/s]	[mm]	[dB(A)]	[dB(A)]	[m/s ²]	[m/s ²]

max. nyomás: 6,3 bar (90 psi)

a₁: Löklet percenként, k Bizonytalanság ; L_{WA} Hangnyomás dB(A), K_{WA} = K_{WA} = 3 dB Bizonytalanság .

Nyilatkozat a zaj- és vibráció kibocsátásról (ISO 15744 and ISO 20643)

Ezeket a közzétett értékeket laboratóriumi vizsgálatokkal nyerték a megadott szabványokkal összhangban, és alkalmasak más gépek ugyanezen szabványok szerint meghatározott értékeivel való összehasonlításra. A közzétett értékek nem alkalmasak kockázatfelmérésre, és az egyes munkahelyeken mért értékek nagyobbak lehetnek, mint a deklarált értékek. A tényleges behatási értékek és az egyéni felhasználó által elszenvedett károsodás kockázata egyediek és függenek a felhasználó munkavégzésének módjától, a munkadarabtól és a munkahely kialakításától, valamint a behatás időtartamától és a felhasználó fizikai állapotától. M₁ a RODCRAFT PNEUMATIC TOOLS nem lehetünk felelősek a tényleges behatási tükröző értékek helyett a deklarált értékeknek olyan munkahelyi helyzet értékelésében történő felhasználásának következményeire, amelyre nincs ráhatásunk. Ez a szerszám a kéz és a kar vibrációját okozhatja nem megfelelő használati esetén. A kezét és a kart érő vibrációkkal foglalkozó EU-útmutató a következő helyen található le: www.pneurop.eu/uploads/documents/pdf/PN3-02-NV_Declaration_info_sheet_0111.pdf Egészségfelmérési program ajánlunk az olyan korai tünetek felismerésére, amelyek kapcsolatban állhatnak a zaj- vagy vibrációs terheléssel, hogy az eljárásokat módosítani lehessen a helyzet további romlásának megakadályozására.

2. Géptípus(ok):

- Ezzel a szögből való pisztollyal akármilyen anyagba képes szögeket löni. Más felhasználás nem engedélyezett. Csak professzionális felhasználásra.
- Kérjük, olvassa el a használati utasítást, mielőtt beindítja a gépet.

3. Felszerelési utasítások

- Mindig a kiválasztott szegecsnek megfelelő hüvelyt szerelje fel. Ellenőrizze, hogy az alkalmazott húzópófa-vezetők megfelelnek-e a szegecs méretének, a 1. oldalon leírtak szerint. Az ehhez szükséges szerszámokat a csomag tartalmazza; részletesen ld. a "Karbantartás" c. részben.
- Helyezze a vakszegecsot a hüvelybe a 1. ábrán látható módon.
- A szegecs húzóához nyomja le a működtető billentyűt (02. ábra). Viseljen védőszemüveget!

4. kenés

- Használjon légvezeték-kenést SAE # 10 olajjal, percenként két csepp beállítással. Ha légvezeték-kenés nem használható, naponta egyszer adagoljon légmentorolajat a bemenetbe.
- 5 000 ciklusonként tegyen egy csepp gépolajat a húzópófákra (03. ábra).

5. Karbantartási utasítások

- Tartsa tisztán a készüléket és óvja az agresszív vegyszerektől. Ne hagyja kint a készüléket szabadterén.
- Csavarja le a tokot az SW 24-es csavarkulccsal. Tisztítsa meg a húzópófákat, a húzópófa-vezetőket és a készülékfejet. Kenje meg gépszírral a húzópófákat (03. ábra). Ezután szerelje össze a tokot, ügyelve a helyes sorrendre (ne csavarja túl szorosra).
- A húzópófa és a húzópófa-vezetők eltávolításához és cseréjéhez az SW 17-es és az SW 15-ös csavarkulcsokat használja. Távolítsa el a régi húzópófát a vezetőből és cserélje ki újra (04. ábra).

⚠ A záróanyagot ne lazítsa meg és ne távolítsa el! A húzópófa vége és a tok között legalább 71/72/85 mm-es távolságnak kell lennie (ld a 04. ábrán). Az ennek be nem tartásából adódó károkra a garancia nem vonatkozik.

- Teljes olajcserére nincs szükség! Ellenőrizze és töltsse fel a hidraulikaolaj-szintet mintegy 100,000 ciklus után, ha csökken a löket vagy ha nem sikerül teljesen kihúzni a vakszegecsot. Tartsa be a biztonsági óvintézkedéseket.

⚠ Csak a gyártó által jóváhagyott hidraulikus olajat (ISO VG22) használja. Ne feledje: soha ne használjon fékolajat.

- Az állásdó minimalizálása érdekében az alábbi szervizkészletek beszerzése ajánlott :

Javitőkészlet : lásd az alkatrészlistát

6. Ártalmatlanítás

- A berendezés ártalmatlanításakor követni kell az adott ország jogszabályait.
- Minden sérült, erősen kopott vagy nem megfelelően működő eszközt ÜZEMEN KÍVÜL KELL HELYEZNI.
- Javitást a gépen csak a műszaki karbantartó személyzet végezhet.

7. Megfelelőségi nyilatkozat

Mi, a: **RODRAFT Customer Center - Langemarckstr.35 bis 45141 Essen- Germany**

Géptípus(ok): **Air riveter**

kijelentjük, hogy az alábbi termék(ek): **RC6700 / RC6710 / RC6715 / RC6720**

Serial Number : **001 - 999**

A termék származása : **TAIWAN**

megfelel(nek) a tagországok törvényeiben megfogalmazott, alábbiakban szereplő tanácsi Irányelvek követelményeinek: „Gépek, berendezések” **2006/42/EC (17/05/2006)** vonatkozó harmonizált szabvány(ok): **EN ISO 11148-1:2011**

Kibocsátó neve és beosztása: **Pascal Roussy (R&D Manager)**

Hely, dátum : **Saint-Herblain, 10/07/2015**

A műszaki leírás az EU-s képviselőtől szerezhető be. Pascal Roussy R&D manager CP Technocenter 38, rue Bobby Sands - BP10273 44800 Saint Herblain - France

Copyright 2015, RODCRAFT

Minden jog fenntartva. A tartalom vagy annak egy részének illetéktelen felhasználása vagy másolása tilos. Ez különösen vonatkozik a védjegyekre, típusnevekre, cikkszámokra és rajzokra. Csak jóváhagyott alkatrészeket használjon! A nem jóváhagyott alkatrészek használatából eredő sérülésekre vagy üzemszavarokra nem vonatkozik a Garancia vagy a Termékszavatosság.

Eredeti utasítások



1. Tehnični podatki

Model	Kovica	Šoba	Sila	Teža	Notranji premer cevi Ø	Mere L x W x H	Povprečna poraba	Dovod zraka	Zvočni tlak L _{PA}	Zvočna moč L _{WA}	Vibracije	
				lb/kg							a _{hd}	k
			S									
	1	2	3	4	5	6	7	8	9		10	11
	[mm]	[mm]	[N]	[lb] [kg]	[Palec] [mm]	[Palec] [mm]	[NI/s]	[mm]	[dB(A)]	[dB(A)]	[m/s ²]	[m/s ²]

maks. tlak 6.3 bar (90 psi)

a_v: Udarcev na minuto, k: Merilna negotovost; L_{PA}: Zvočni tlak dB(A), K_{PA} = K_{WA} = 3 dB Merilna negotovost.

Deklaracija o hrupu in vibracijah (ISO 15744 and ISO 20643)

Te navedene vrednosti so bile pridobljene z laboratorijskim testiranjem v skladu z navedenimi standardi in so primerne za primerjavo z drugimi deklariranimi vrednostmi drugih testiranih orodij v skladu s temi standardi. Te vrednosti niso primerne za uporabo pri oceni tveganja. Vrednosti, izmerjene v posameznih delovnih prostorih, so lahko višje od navedenih vrednosti. Dejanske vrednosti izpostavljenosti in nevarnosti za poškodbe, ki jih izkusi posamezni uporabnik, so edinstvene in odvisne od načina dela posameznika, obdelovanca in zasnovne delovne postaje; pa tudi od trajanja izpostavljenosti in telesnega stanja uporabnika. Mi, RODCRAFT PNEUMATIC TOOLS, ne odgovarjamo za posledice uporabe navedenih vrednosti namesto vrednosti, ki odražajo dejansko izpostavljenost, v individualni oceni tveganja na delovnem mestu, na katero ne moremo vplivati. To orodje lahko ob neprimerni uporabi povzroči vibracijsko bolenje v dlaneh in rokah. Vodič EU za obvladovanje vibracij v dlaneh in rokah najdete na www.pneurop.eu/uploads/documents/pdf/PN3-02-NV_Declaration_info_sheet_0111.pdf Priporočamo program zdravstvenega nadzora za zgodnje odkrivanje simptomov, povezanih z izpostavljenostjo vibracijam, da se lahko z ustreznimi organizacijskimi ukrepi preprečijo nadaljnje poškodbe.

2. vrsta stroja (oziroma vrste)

- Ta pištola za kovičenje je oblikovana za vstavljanje kovic v materiale vseh vrst. Uporaba v druge namene ni dovoljena. Samo za profesionalno uporabo.
- Prosimo, pred zagonom pazno preberite navodila.

3. Navodila za montažo

- Zmeraj uporabite sedež kovice, ki ustreza uporabljenim kovicam. Uporabite vpenjalno čeljust, ki ustreza velikosti kovice, kot je prikazano na sl. 01. Priložena so vsa potrebna orodja – podrobnosti preberite v razdelku »Vzdrževanje«.
- Slepo kovico vstavite v sedež kovice, kot je prikazano na sl. 01.
- Pritisnite sprožilec (sl. 02), da povlečete kovico (nosite zaščitno opremo za oči).

4. Mazivo

- Uporabite zračno mazalko oljem SAE # 10, prilagajeno na dve kapljici na minuto. Če zračne mazalke ni mogoče uporabiti, dodajte v odprtino za zračno motorno olje za dovod enkrat na dan.
- Vsakih 5.000 ciklov spustite kapljico strojnega olja in vpenjalno čeljust (sl. 03).

5. Navodila za vzdrževanje

- Orodje naj bo zmeraj čisto. Ne sme priti v stik z agresivnimi kemičnimi snovmi. Orodja ne puščajte na prostem.
- Odvijte glavo okrova s ključem za vijake SW 24. Očistite vpenjalno čeljust, sedež vpenjalne čeljusti in glavo okrova. Naoljite vpenjalno čeljust (sl. 03). Sestavite glavo okrova v nasprotnem vrstnem redu (glave okrova ne smete preveč priti).
- Za odvijanje ali menjavo vpenjalne čeljusti ali sedeža vpenjalne čeljusti uporabite ključa za vijake SW 17 in SW 15. Odstranite staro vpenjalno čeljust iz njenega sedeža in namestite novo (sl. 04).
- ⚠ **Protimatice ne smete popustiti ali odstraniti! Ohraniti morate razdaljo 71/72/85 mm med vrhom vpenjalne čeljusti in okrovom, kot je prikazano na sl. 04. Poškodba, ki izvirajo iz neupoštevanja tega navodila, garancija ne zajema.**
- Popolna menjava olja ni potrebna! Če se po približno 100.000 ciklih hod skrajša ali slepa kovica ni povsem izvljučena, preverite količino hidravličnega olja in ga po potrebi doližite. Pri tem upoštevajte varnostne ukrepe.

⚠ **Uporabljajte le hidravlično olje (ISO VG22), ki ga je odobril izdelovalec. Nikdar ne uporabljajte zavorne tekočine.**

• Če želite število izpadov zmanjšati na minimum, pripravimo naslednje sklope storitev:

Komplet za nastavljanje: Glej seznam nadomestnih delov

6. Odstranjanje

- Pri odstranjanju te opreme je treba upoštevati zakonodajo posamezne države.
- Vse poškodovane, močno obrabljene ali nepravilno delujoče naprave MORAJO BITI UMAKNJENE IZ OBROTAVNJA.
- Popravilo sme izvajati le osebe za tehnično vzdrževanje.

7. IZJAVA ES O SKLADNOSTI

Mi: **Rodcraft Customer Center - Langemarckstr.35 bis 45141 Essen- Germany**

vrsta stroja (oziroma vrste): **Air riveter**

Izjavljamo, da je izdelek (oziroma izdelki): **RC6700 / RC6710 / RC6715 / RC6720**

Serial Number: **001 - 999**

Izvor izdelka: **TAIWAN**

v skladu z zahtevami direktiv Sveta Evrope o približevanju zakonodaje držav članic glede: „strojev“ **2006/42/EC (17/05/2006)**

veljavnih harmoniziranih standardov: **EN ISO 11148-1:2011**

Ime in funkcija izdajatelja: **Pascal Roussy (R&D Manager)**

Kraj in datum: **Saint-Herblain, 10/07/2015**

Tehnična kartoteka je na voljo. Pascal Roussy R&D manager CP Technocenter 38, rue Bobby Sands - BP10273 44800 Saint Herblain - France

Copyright 2015, RODCRAFT

Vse pravice pridržane. Vsaka nepooblaščen uporaba ali kopiranje vsebine ali dela vsebine sta prepovedani. To se še posebej nanaša na tovarniške zaščitne znamke, nazive modelov, številke delov in risbe. Uporabljajte samo odobrene nadomestne dele. Vsaka poškodba ali motnje v delovanju, ki so rezultat uporabe neodobrenih nadomestnih delov, niso krite z Garancijo

Originalna navodila



1. Techniniai duomenys

Modelis	Kniedė	Griebtuvas	Galia	Svoris	Vidinis žarnos skersmuo Ø	Matmenys L x W x H	Oro sunaudojimas	Oro ėmiklis	Garso slėgis L _{PA}	Garso stiprumas L _{WA}	Vibracija	
											a _{hd}	k
			G									
	1	2	3	4	5	6	7	8	9		10	11
	[mm]	[mm]	[N]	[lb] [kg]	[Colis] [mm]	[Colis] [mm]	[Nl/s]	[mm]	[dB(A)]	[dB(A)]	[m/s ²]	[m/s ²]

maks. slėgis 6,3 baro (90 psi)

a_h : [pūtimų per minutę sk., k paklauda ; L_{WA} Garso slėgis dB(A), K_{WA} = K_{WA} = 3 dB paklauda .

Deklaruojamas garso lygis ir vibracijos emisija (ISO 15744 and ISO 20643)

Sios deklaruotos vertės buvo gautos laboratorinio testavimo metu pagal nustatytus standartus ir nėra tinkamos naudoti šio įrankio keliamai rizikai vertinti ar kitiems įrankiams vertinti pagal tuos pačius standartus. Vertės išmatuotos asmeninėse darbo vietose gali būti didesnės nei deklaruotos vertės, todėl rizikos vertinimui netinka. Tikrosios keliamos rizikos vertės ir atskiuro naudotojo patiriamas rizikos faktorius yra unikalūs ir priklauso nuo atliekamo darbo pobūdžio bei darbo vietos konstrukcijos, nuo to, kaip ir kiek laiko naudotojas dirba, o taip pat nuo fizinės naudotojo būklės. „RODCRAFT PNEUMATIC TOOLS“ neatsako už pasekmes, jei deklaruojamos vertės naudojamos vietoj tikrąją keliamą riziką atitinkančių verčių vertinant faktinėje darbinėje situacijoje, kurios mes nevaldomė. Netinkamai naudojamas įrankis gali sukelti plėštakos ir rankos vibracijos sindromą. Vibravimą įrankiai perduoda žmonių rankų ES sąvada galite rasti internete www.pneurop.eu/uploads/documents/pdf/PN3-02-NV_Declaration_info_sheet_0111.pdf Mes siūlome sveikatos priežiūros programą, skirtą ankstyviems galimai su patiriama vibracija ar triukšmu susijusiems simptomams nustatyti ir programą, patariamą kaip organizuoti darbus, kad būtų išvengta neigiamo poveikio ir pakenkimų.

2. Įrankis

- Šis pneumatinis kniedytuvas yra skirtas kniedžių kalimui į įvairias medžiagas. Draudžiama įrankį naudoti kietokiems tikslams. Tik profesionaliam naudojimui.
- Prašome atidžiai perskaityti prieš pradėdami darbą su įrankiu.

3. Montavimo instrukcija

- Prie įrankio tvirtinkite tik pasirinktą kniedžių dydžių tinkantį spaustuką. Pagal kniedžių dydį pasirinkite ir tinkamas griebtuvo žiotis (kaip parodyta Pav. 01). Komplekte yra visi reikiami įrankiai (daugiau informacijos apie tai rasite skyriuje „Techninė priežiūra“).
- Įkiškite kniedį į spaustuką, kaip parodyta Pav. 01.
- Norėdami įtraukti kniedę, paspauskite įrankio jungiklį, kaip parodyta Pav. 02 (būkite su akių apsauga).

4. tepimas

- Tepimui naudokite pneumatiniams įrankiams skirtą SAE #10 alyvą ir tepiklį, sureguliuotą tepti 2 lašų per minutę greičiu. Jei pneumatinio tepiklio naudoti negalite, vieną kartą per dieną variklio alyvos įlašinkite į tepimo angą.
- Kas 5,000 ciklų įrankio griebtuvo žiotis suteptkite vienu lašu mašininės alyvos (Pav. 03).

5. Techninės priežiūros instrukcijos

- Įrankį laikykite švarų, nuo agresyvių chemikalų apsaugotoje vietoje. Nepalikite įrankio lauke.
- Veržliarakčių SW 24 atsukite griebtuvo aptaiso viršutinę dalį. Išvalykite griebtuvo žiotis, žiočių spaustukus ir nuimkite aptaiso dalį. Griebtuvo žiotis suteptkite (Pav. 03). Atlikdami veiksmus atvirksine tvarka užsukite aptaiso viršutinę dalį (neužveržkite aptaiso pernelyg stipriai).
- Norėdami atsukti arba pakeisti griebtuvo žiotis arba žiočių spaustukus, naudokitės SW 17 ir SW 15 veržliarakčiais. Nuo griebtuvo žiočių spaustuko nuimkite senas griebtuvo žiotis ir jas pakeiskite (Pav. 04).
- ⚠ Neatlaisvinkite ir neuimkite fi ksvamio veržlės! Tarp įrankio žiočių galiuko ir įrankio korpuso krašto turi būti išlaikomas ne mažesnis nei 717/2/85mm atstumas, kaip pavaizduota Pav. 04. Garantinis aptarnavimas netaikomas gedimams, atsiradusiems dėl šių nurodymų nesilaikymo.
- Keisti visą tepimo alyvą nėra būtina! Patikrinkite ir, jei reikia, įpilkite šiek tiek hidraulinės alyvos, jei maždaug po 100,000 ciklų sumažėja įrankio eiga arba kniedė pilnai neištraukiama. Laikykites saugumo technikos nurodymus.

⚠ Tepimui naudokite tik gamintojo patvirtintą hidraulinę alyvą (ISO VG22). Pastaba: niekad nenaudokite stabdžių skysčio.

- Kad įrankio techninės priežiūros laikas būtų kuo trumpesnis, rekomenduojame turėti tokius techninės priežiūros įrankius :

Reguliuavimo įrankių komplektas : žr. detalių sąrašą.

6. Netinkamų naudoti įrankių šalinimas

- Naudojami netinkami įrankiai turi būti šalinami laikantis naudotojo šalies įstatymuose numatytų reikalavimų.
- DRAUDŽIAMA DIRBTI SU sugadintais, susidėvėjusiais ar blogai veikiančiais įrankiais.
- Remonto darbus atlikti gali tik techninės priežiūros specialistai.

7. Atitikties deklaracija

Mes: **Rodcraft Customer Center - Langemarckstr.35 bis 45141 Essen- Germany**įrankis: **Air riveter**patvirtiname, kad šis produktas - : **RC6700 / RC6710 / RC6715 / RC6720** Serial Number : **001 - 999**produkto kilmės vieta : **TAIWAN**atitinka visų Europos komisijos direktyvų bei atitinkamų šalių - narių įstatymų reikalavimus, susijusius su „įrankiais“ **2006/42/EC (17/05/2006)**bei jiems taikomos harmonizuoto standartus: **EN ISO 11448-1:2011**Išdavusio asmens pavardė ir pareigos: **Pascal Roussy (R&D Manager)**Vieta ir data : **Saint-Herblain, 10/07/2015**

Techninius duomenis galite gauti ES būstinėje. Pascal Roussy R&D manager CP Technocenter 38, rue Bobby Sands - BP10273 44800 Saint Herblain - France

Copyright 2015, RODCRAFT

Saugoma autorių teisių įstatymu. Bet koks nesankcionuotas šio dokumento ar jo dalies kopijavimas yra draudžiamas. Šis draudimas konkrečiai taikomas prekiniams ženklams, modelių pavadinimams, detalių numeriams ir brėžiniams. Naudokite tik gamintojo tiekiamas dalis. Garantiniai įsipareigojimai bei atsakomybė už produktą netaikoma jokiais įrankio gedimo ar netinkamo veikimo atvejais, jei tai atsitiko dėl ne gamintojo nepatvirtintų dalių naudojimo.

Originali instrukcija



1. Tehniskie dati

Modelis	Kniede	Sprausla	Spēks	Svars	Iekšējais šūtenes Ø-diametrs	Izmēri L x W x H	Gaisa patēriņš	Gaisa ieplūde	Skaņas spiediens L _{pa}	Skaņas jauda L _{wa}	Vibrācijas	
											a _h	k
			S									
	1	2	3	4	5	6	7	8	9	10	11	
	[mm]	[mm]	[N]	[lb] [kg]	[colla] [mm]	[colla] [mm]	[NI/s]	[mm]	[dB(A)]	[dB(A)]	[m/s ²]	[m/s ²]

maksimālais spiediens 6,3 bāri (90 psi)

a_h : Triecienu skaits minūtē, k Mainīgums : L_{wa} Skaņas spiediens dB(A), K_{pa} = K_{wa} = 3 dB Mainīgums .

Trokšņa un vibrāciju deklarācija (ISO 15744 and ISO 20643)

Šis noteiktais vērtības iegūtas, veicot laboratorijas pārbaudes saskaņā ar noteiktajiem standartiem, un nav piemērotas novērtēšanai ar citu instrumentu noteiktajām vērtībām, kas pārbaudīti pēc tiem pašiem standartiem. Šis noteiktās vērtības nav piemērotas risku novērtēšanai un atsevišķās darba vietās iegūtas vērtības var būt augstākas par noteiktajām vērtībām. Patiesās iedarbības vērtības un atsevišķa lietotāja pieredzētais bojājumu risks ir unikāls un atkarīgs no lietotāja darba, apstrādājamas detaļas un darba vietas konstrukcijas, kā arī no iedarbības ilguma un lietotāja fiziskā stāvokļa. Mēs, RODCRAFT PNEUMATIC TOOL S, nevaram neēt atbildību par sekām, kas rodas, ja noteiktās vērtības tiek izmantotas patieso iedarbību atspoguļojošu vērtību vietā, veicot individuālu riska novērtējumu darba vietā un situācijā, ko nesepjam kontrolēt. Šis risks var izraisīt plaukstu-roku vibrācijas sindromu, ja tas netiek lietots pareizi. ES celvedis plaukstu-roku vibrāciju novērtšanai atrodams tīmekļa vietnē www.pneurop.eu/uploads/documents/pdf/PN3-02-NV_Declaration_info_sheet_01111.pdf Iesakām izmantot veselības novērošanas programmu, lai atklātu agrīnus simptomus, kas varētu būt saistīti ar vibrāciju iedarbību, vai varētu mainīt atbilstošo darba organizāciju, nepieļaujot turpmāku stāvokļa pasliktināšanos.

2. Ierīces veids(-)

- Triecniezu pistole ir paredzēta kniežu ievietošanai visa veida materiālos. Cita vieda izmantošana nav atļauta. Paredzēts lietot tikai profesionāliem mērķiem.
- Lūdzu, rūpīgi izlasiet instrukciju pirms sākt izmantot mašīnu.

3. Uzstādīšanas norādījumi

- Vienmēr uzstādiēt kniežu ligzdu, kas atbilst attiecīgajām kniedēm. Izmantojiet pareizas kniežu izmēram atbilstošas žokļpatronas, kā tas parādīts 01. attēlā. Atbilstošie rīki nāš līdzi, lūdzu, skatiet sadaļu "Apkope".
- Ievietojiet vienpusējo kniedi kniežu ligzdā, kā tas parādīts 01. attēlā.
- Nospiediet mēlīti (02. attēls), lai izvilktu kniedi (lietojiet acu aizsargbrilles).

4. Eļļošana

- Izmantojiet gaisa līniju smērvielu ar SAE # 10 eļļu, noregulējot divus pilienus minūtē. Ja nevar izmantot gaisa līniju smērvielas, pievienojiet gaisa motoreļu ieplūdei vienu reizi dienā.
- Ierīvējiet žokļpatronu ar vienu pilni mašīnēlās ik pēc 5,000 ciklu (03. attēls).

5. Apkopes norādījumi

- Turiet ierīci tīru un prom no agresīvām ķīmiskām vielām. Neatstājiet ierīci laukā.
- Atskrūvējiet apvalka galvu ar patronas uzgriežņu atslēgu SW 24. Noīriniet žokļpatronas, žokļpatronu ligzdas un apvalka galvu. Ieeļļojiet žokļpatronas (03. attēls). Samontējiet atpakaj apvalka galvu pretējā secībā (nepievelciet pārāk cieši apvalka galvu).
- Izmantojiet patronu uzgriežņu atslēgu SW 17 un SW 15, lai atskrūvētu vai nomainītu žokļpatronas vai žokļpatronu ligzdas. Izņemiet veco žokļpatronu no žokļpatronu ligzdas un nomainiet to (04. attēls).

⚠ Neatskrūvējiet vai nenomēmi pretuzgriezni! Jāietur 71/72/85 mm attālumš starp žokļpatronas galu un apvalku, kā tas parādīts 04. attēlā. Uz bojājumiem, kas radušies nepareizas lietošanas dēļ, neattiecas garantija.

• Nav nepieciešama pilnīga eļļas nomaipat Pārbaudiet un uzpildiet hidrauliskās eļļas līmeni, ja pēc apmēram 100 000 ciklu mazinās padeve vai ja vienpusējā kniedie netiek pilnībā izvilka. Ievērojiet drošības priekšnoteikumus.

⚠ Izmantojiet tikai ražotāja apstiprinātu hidraulisko eļļu (ISO VG 22). Lūdzu, ievērojiet: Nekad neizmantojiet bremžu šķidrumu.

• Lai saglabātu dīkstāves līdz minimumam, ieteicami šādi pakalpojumu komplekti :

Noregulēšanas komplekts : skafit detaļu sarakstu

6. Atbrīvošanās no ierīces

- No šīs ierīces jāatbrīvojas, ievērojot attiecīgās valsts likumus.
- Visas bojātās, nolietotās vai nepareizi strādājošās ierīces JĀIZNEM NO EKSPLUATĀCIJAS.
- Ierīci drīkst labot tikai tehniskās apkopes personāls.

7. Atbilstības deklarācija

Mēs: **Rodcraft Customer Center - Langemarckstr.35 bis 45141 Essen- Germany**

Ierīces veids(-) : **Air riveter**

apstiprinām, ka šīs(-ie) izstrādājums(-i) : **RC6700 / RC6710 / RC6715 / RC6720**

Serial Number : **001 - 999**

Ražošanas valsts : **TAIWAN**

Atbilst Padomes Direktīvu prasībām par dalībvalstu likumu piemērošanu, kas attiecas uz: "mehānismiem" **2006/42/EC (17/05/2006)**

Spēkā esošajam(-iem) saskaņotajam(-iem) standartam(-iem): **EN ISO 11148-1:2011**

Pieteicēja vārds un amats : **Pascal Roussy (R&D Manager)**

Vieta un datums : **Saint-Herblain, 10/07/2015**

Tehniskais fails pieejams ES birojā. Pascal Roussy R&D manager CP Technocenter 38, rue Bobby Sands - BP10273 44800 Saint Herblain - France

Copyright 2015, RODCRAFT

Visas tiesības aizsargātas. Tādēļ jebkāda neatļauta satūra vai tā daļu izmantošana vai kopēšana ir aizliegta. Īpaši tas attiecas uz preču zīmēm, modeļu nosaukumiem, detaļu numuriem un attēliem. Izmantojiet tikai apstiprinātās detaļas. Ja ierīces bojājumus vai nepareizu darbību būs radījis neapstiprinātu detaļu izmantošana, garantija vai atbildība par produkta nekaifitgumu vairs nebūs spēkā.



1. 技术数据

型号	铆钉	喷嘴	受力	重量	软管内径 Ø	尺寸 L x W x H	耗气量	进气口	声压 L _{PA}	声功率 L _{WA}	振动	
											a _{rw}	k
	1	2	3	4	5	6	7	8	9		10	11
	[毫米]	[毫米]	[牛]	[lb] [千克]	[英寸] [毫米]	[英寸] [毫米]	[Nl/s]	[毫米]	[分贝 (A)]	[分贝 (A)]	[米/秒 ²]	[米/秒 ²]

最大压力6.3 bar (90 psi)

a₁: 每分钟打击, k 不确定性; L_{PA} 声压 dB(A), K_{WA} = K_{WA} = 3 dB 不确定性.

噪声和振动标准声明 (ISO 15744 and ISO 20643)

所公布的数值是根据既定标准, 通过实验室测试的方式所取得, 适用于和按照相同标准测试的其它工具的公布值作比较。这些公布值不足以用来进行风险评估, 个别工作场所的测量值可能会较高。实际接触值和损害风险因人而异, 取决于使用者工作方式、工作、工作台的设计以及接触的时间和使用者的身体状况。对于因使用所公布的数值而非反映实际使用情况的数值, 在我方 (RODCRAFT PNEUMATIC TOOLS) 不能进行控制的工作场所进行独立风险评估时所造成的后果, 我方一律不承担任何责任。如果对于这种工具的用途没有进行充分管理, 可能会造成手臂振动综合症。有关欧盟对手臂振动综合症的管理指南, 请查阅 www.pneurop.eu/uploads/documents/pdf/PN3-02-NV_Declaration_info_sheet_0111.pdf 我们建议实行健康监督制度, 检测与噪音或振动接触相关的早期症状, 以便修订管理规则, 防止未来的损害。

2. 机器类型

- 此铆钉枪可用于将铆钉插入所有材质。不得用于其它用途。仅供专业使用。
- 开机前请仔细阅读说明书。

3. 安装说明

- 请务必将铆钉座安装于相应的铆钉上。请根据铆钉大小正确选用卡盘爪, 如图01所示。现已配备好适当的工具; 详见“维护”章节。
- 将空心铆钉安装在铆座上, 如图01所示。
- 按下启动装置(图02)以拉起铆钉(需佩戴护目镜)。

4. 润滑性

- 请使用供SAE 10号机油的空气管路给油器, 调整到每分钟两滴。如果不能使用空气管路给油器, 每天在进气口加一次气动马达油。
- 每运行5000转给卡盘爪滴一滴机油(图03)

5. 维护说明

- 保持工具清洁, 远离烈性化学品。请勿将工具放置户外。
- 使用爪形扳手SW 24旋开套管头。清洁卡盘爪, 卡盘爪座和套管头。润滑卡盘爪(图03)。按相反顺序装配套管头(装配请勿过紧)。
- 使用爪形扳手SW 17和SW 15旋松或替换卡盘爪或卡盘爪座。从卡盘爪座上卸下旧的卡盘爪并替换(图04)。
- 不得松开或拆掉防松螺母! 卡盘爪尖端和套管之间必须保持71/72/85毫米的距离, 如图04所示。因违规造成的损害不在保修范围之内。
- 无需做全面换油! 在约100000转之后, 如果行程减少或空心铆钉没有完全拉起, 检查并补充液压油。请遵守安全规则。
- 只得使用制造商指定的液压油(ISO VG22)。请注意: 请勿使用制动液。
- 为尽量减少停机时间, 建议使用以下服务套装:

调整套装: 参见部件清单

6. 处置

- 对该设备的处置必须遵守各个国家的法规。
- 必须停止使用所有损坏、磨损严重或运行不正常的设备。
- 仅由技术维修人员修理。

7. 一致性声明

我们: Rodcraft Customer Center - Langemarckstr.35 bis 45141 Essen - Germany

机器类型: Air riveter

声明, 本产品: RC6700 / RC6710 / RC6715 / RC6720 Serial Number: 001 - 999

产品原产地: TAIWAN

符合理事会有关成员国近似法律的指令要求, 相关于: “机械” 2006/42/EC (17/05/2006)

适用协调标准 EN ISO 11148-1:2011

发行者姓名和职务: Pascal Roussy (R&D Manager)

地点和日期: Saint-Herblain, 10/07/2015











技术参数资料可以从EU总部获得. Pascal Roussy R&D manager CP Technocenter 38, rue Bobby Sands - BP10273 44800 Saint Herblain - France

Copyright 2015, RODCRAFT

保留所有权利。未经授权, 禁止对本文内容或当中任何部分进行使用或复制。本规定尤其适用于商标、型号名称、部件号和图纸。只能使用经过授权的部件。因使用未授权部件而导致的任何损失或机能失常不受产品保证或产品义务的保障。

原厂说明

1. 技術データ

モデル	リベット	ノズル	力	重量	ホース内径	寸法 L x W x H	空気消費	空気入口	音圧 L _{PA}	サウンド出力 L _{WA}	振動	
	1	2	3	4	5	6	7	8	9	10	11	
	[mm]	[mm]	[N]	[lb] [kg]	[インチ] [mm]	[インチ] [mm]	[l/s]	[mm]	[dB(A)]	[dB(A)]	[m/s ²]	[m/s ²]
												

最大圧力 6.3 bar (90 psi)

a_v: プロール数/f, k 不確定性; L_{WA} 音圧 dB(A), K_{PA} = K_{WA} = 3 dB 不確定性.

騒音・振動宣言 (ISO 15744 and ISO 20643)

これらの表示数値は、定められた基準を満たした実験室的な試験により得られたもので、同じ基準によりテストされた他のツールの表示値との比較に適しています。危険性評価への使用には充分ではありません。個々の作業場において測定された数値は、表示されている数値より高くなる可能性があります。実際のエクスポージャー(暴露)数値および個々のユーザーが経験する悪影響の危険性は独特で、ユーザーの作業方法、ワーク、および作業台のデザインとともに、エクスポージャー時間やユーザーの体質により異なります。RODRAFT PNEUMATIC TOOLS は、管理の及ばない作業環境における個々のリスク評価で、実際の暴露を反映する値ではなく、宣言値を使用した結果については責任を負いません。このツールは、適切な管理がなされない場合、振動障害(頸肩腕症候群)の原因になることがあります。振動の管理に関する EU の指針については www.pneuro.eu/uploads/documents/odf/PN3-02-NV-Declaration_info_sheet_01111.pdf をご覧ください。傷害を防ぐため、健康調査プログラムから、騒音/振動との関係が考えられる初期症状を確認し、管理手順を変更することをおすすめします。

2. 機種

- リベットガンは、どのような材料にもリベットを差し込めるように設計されています。他の用途に使用することはできません。業務・作業専用です。
- 本器を起動するまえに操作説明をよくお読みください。

3. 取付け方法

- 常に、リベットに対応するリベットシートを装着してください。リベットサイズに合ったチャックジョーを使用してください(1ページ参照)。適合するツールが供給されています。「メンテナンス」を参照してください。
- ブラインドリベットをリベットシートに差し込みます(図 01)。
- トリガ(図 02)を押してリベットを引きます(アイプロテクト着用)。

4. 潤滑

- エアラインルブリケータと SAE #10 オイルを使用します。1分当たり 2 滴に調整します。エアラインルブリケータを使用できない場合は、エアモーターオイルをインレットに1日1回追加します。
- 5,000 サイクルに1回、チャックジョーに機械油を1滴差します(図 03)。

5. メンテナンスの方法

- ツールは常に清潔に、強い化学薬品に触れないようにしてください。ツールは屋外に放置しないでください。
 - ジョースパナ SW 24 でケーシングヘッドを緩めます。チャックジョー、チャックジョーシート、ケーシングヘッドを洗浄します。チャックジョーに潤滑油を差します(図 03)。逆の順序でケーシングヘッドを組み立てます(ヘッドは締めすぎないでください)。
 - ジョースパナ SW 17、SW 15 でチャックジョーまたはチャックジョーシートを緩めるか交換します。チャックジョーシートから古いチャックジョーを取り外して交換します(図 04)。
 - ⚠️ ロックナットは緩めたり取り外したりしないでください。チャックジョー先端とケーシングの距離 71/72/85mm を保つ必要があります(図 04)。これを守らなかったことによる破損は、保証の対象外です。
 - オイルはすべて変更する必要はありません。約 100,000 サイクルの後、行程が減少するが、ブラインドリベットが十分に引き出されない場合は、油圧オイルのレベルを確認して補充します。安全上の注意をお守りください。
 - ⚠️ メーカー指定の油圧オイル(ISO VG22)のみ使用します。注意: プレーキ液は使用しないでください。
 - ダウンタイムを最小にするため、次のサービスキットをおすすめします。
- チューンアップキット: パーツリスト参照

6. 廃棄

- 本器の廃棄は、国の法律に従って行う必要があります。
- 破損、激しい磨耗、不具合等のあるツールは決して操作しないでください。
- 修理はメンテナンス専門スタッフが行ってください。

7. 適合宣言

当社は Rodcraft Customer Center - Langemarckstr.35 bis 45141 Essen- Germany

機種: Air riveter

製品が: RC6700 / RC6710 / RC6715 / RC6720

Serial Number: 001 - 999

製造元: TAIWAN

下記に関連する加盟国の法律の組み合わせによる委員会指令の要件に準拠することを宣言します: 機械 2006/42/EC (17/05/2006)

適合整合規格: EN ISO 11148-1:2011

発行者名称、所属: Pascal Roussy (R&D Manager)



所在地、発行日: Saint-Herblain, 10/07/2015

技術ファイルは EU 本部から入手可能。Pascal Roussy R&D manager CP Technocenter 38, rue Bobby Sands - BP10273 44800 Saint Herblain - France

Copyright 2015, RODCRAFT

無断複写・転載を禁じます。内容またはその一部を許可なく使用もしくは複製することは禁じられています。これは特に、商標、モデル型式、パーツ番号、図に当てはまります。認可されたパーツ以外のものを使用しないでください。認可されていないパーツの使用による破損や不具合は保証または製造責任の対象外です。

原文取扱説明書



1. Tehnički podaci

Model	Zakovica	Mlaznica	Sila	Težina	Unutarnji promjer crijeva	Mjere L x W x H	Potrošnja zraka	Ulaz za zrak	Zvučni tlak L_{PA}	Zvučna snaga L_{WA}	Vibracije	
				lb/kg							a_{hd}	k
			S									
	1	2	3	4	5	6	7	8	9		10	11
	[mm]	[mm]	[N]	[lb] [kg]	[inča] [mm]	[inča] [mm]	[l/s]	[mm]	[dB (A)]	[dB (A)]	[m/s ²]	[m/s ²]

maksimalni tlak 6,3 bara (90 psi)

a_n : Udaraca u minuti, k Nesigurnost : L_{WA} Zvučni tlak dB(A), $K_{WA} = K_{WA} = 3$ dB Nesigurnost .

Izjava o buci i izjava o vibracijama (ISO 15744 and ISO 20643)

Ove deklarirane vrijednosti su dobijene laboratorijskim ispitivanjem sukladno navedenim standardima i nisu adekvatne za usporedbu s deklariranim vrijednostima drugih alata koji su ispitani u sukladnosti s istim standardom. Ove deklarirane vrijednosti nisu prikladne za procjene rizika i vrijednosti izmjerene na pojedinačnim radnim mjestima mogu biti više. Stvarne vrijednosti izlaganja i štetnih rizika za svakog korisnika ponasob jedinствене su i ovise o načinu rada korisnika, izradive i izvedbe radne stanice, te od vremena izlaganja i fizičkog stanja korisnika. Mi, RODCRAFT PNEUMATIC TOOLS, ne možemo snositi odgovornost za posljedice zbog korištenja deklariranih vrijednosti umjesto vrijednosti koje odražavaju stvarnu izloženost, za pojedinačnu procjenu rizika na radnom mjestu nad kojim nemamo kontrolu. Ovaj alat može izazvati vibracijski sindrom ako se koristi na nepropisan način. EU vodič za reguliranje količine vibracija u sacci-rući možete pronaći na www.pneurop.eu/uploads/documents/pdf/PN3-02-NV_Declaration_info_sheet_0111.pdf. Preporučamo program kontrole zdravlja kako biste rano prepoznali simptome koji mogu biti povezani s izloženošću buci i vibracijama, te se postupci rada mogu promijeniti kako bi se spriječila buduća oštećenja.

2. Vrsta/e stroja

- Ovaj pištolj za zakovice dizajniran je za umetanje zakovica u sve materijale. Nije dozvoljena druga upotreba. Samo za profesionalnu upotrebu.
- Pažljivo pročitajte upute prije pokretanja stroja.

3. Upute za montažu

- Uvijek montirajte dosjed zakovice koji odgovara odabranim zakovicama. Pripremite da koristite ispravnu čeljust stezne glave s obzirom na veličinu zakovice, kao na sl. 01. Isporučen je odgovarajući alat; molimo pogledajte detalje u poglavlju „Održavanje“.
- Umetnite zakovicu u dosjed zakovice, kao na sl. 01.
- Pritisnite okidač (sl. 02) za uvlačenje zakovice (nosite zaštitu za oči).

4. Podmazivanje

- Koristite podmazivač zračnog voda sa SAE #10 uljem koji je podešen na dvije kapi u minuti. Ako nije moguće koristiti podmazivač zračnog voda, jednom dnevno nalijte motorno ulje u ulaz.
- Nanesite jednu kap strojnog ulja na čeljust stezne glave svakih 5.000 ciklusa (sl. 03).

5. Upute za održavanje

- Alat održavajte čistim i podalje od agresivnih kemikalija. Alat ne ostavljajte na otvorenom prostoru.
- Odvijte glavu kućišta ključem za stezanje čeljusti SW 24. Očistite čeljusti stezne glave, dosjede čeljusti stezne glave i glavu kućišta. Podmažite čeljusti stezne glave (sl. 03). Glavu kućišta sklopite obrnutim redom (nemojte previše zategnuti glavu kućišta).
- Koristite klijesta za stezanje čeljusti SW 17 i SW 15 za odvijanje ili zamjenu čeljusti stezne glave ili dosjeda čeljusti stezne glave. Skinite staru čeljust stezne glave iz dosjeda čeljusti stezne glave i zamijenite je (sl.04).

Ne otpuštajte i ne skidajte sigurnosnu maticu! Mora se zadržati razmak od 71/72/85 mm od vrha čeljusti stezne glave do kućišta, kao na sl.04.

Oštećenja koja nastanu uslijed nepridržavanja uputa nisu obuhvaćena jamstvom.

- Potpuna zamjena ulja nije potrebna! Provjerite i dopunite hidraulično ulje ako se nakon svakih 100.000 ciklusa smanji put ili ako se zakovica ne uvlači do kraja. Pridržavajte se sigurnosnih mjera opreza.

Koristite samo hidraulično ulje (ISO VG22) koje je odobrio proizvođač. Zapamtite: Nikad ne koristite kočionu tekućinu.

- Kako bi vrijeme zastoja bilo što kraće, preporučuju se sljedeći servisni kompleti :

Komplet za reparaturu : pogledaj popis dijelova

6. Zbrinjavanje

- Zbrinjavanje ove opreme mora biti u skladu sa zakonskim propisima vaše države.
- Svi oštećeni, jako istrošeni i uređaji koji ne rade kako treba, MORAJU SE ISKLJUČITI IZ DALJINJEG RADA.
- Popravke smije obavljati samo osoblje iz tehničkog održavanja.**

7. Izjava o sukladnosti

Mi: **Rodcraft Customer Center - Langemarckstr.35 bis 45141 Essen- Germany**

Vrsta/e stroja : **Air riveter**

Izjavljujemo da uređaj(i) : **RC6700 / RC6710 / RC6715 / RC6720**

Serial Number : **001 - 999**

Porijeklo proizvođa : **TAIWAN**

je u skladu sa zahtjevima direktive odbora o usklađivanju zakona koji se odnose na države članice u vezi sa "strojevima": **2006/42/EC (17/05/2006)**

primjenjiva usklađena norma(e): **EN ISO 11448-1:2011**

Naziv i položaj izdavača : **Pascal Roussy (R&D Manager)**

Mjesto i datum : **Saint-Herblain, 10/07/2015**

Tehnički dokument dostupan u EU sjedištu. Pascal Roussy R&D manager CP Technocenter 38, rue Bobby Sands - BP10273 44800 Saint Herblain - France

Copyright 2015, RODCRAFT

Sva prava su zadržana. Svaka neovlaštena upotreba ili kopiranje ovog sadržaja ili njegovog dijela su zabranjeni. Ovo se osobito odnosi na trgovačke znakove, denominaciju modela, brojeve dijela i nacрте. Koristite samo odobrene dijelove. Svako oštećenje ili neispravnost u radu koji nastanu zbog upotrebe ne odobrenih dijelova neće biti obuhvaćeno Jamstvom ili Odgovornošću za proizvod.



1.Date Tehnice

Model	Nit	Ajutaj	Forță	Greutate	Diametru fur-tun interior	Dimensiune L x W x H	Consum aer	Admisie aer	Presiune acustică L_{pa}	Putere acustică L_{wa}	Vibrații	
											a_{hd}	k
			F									
	1	2	3	4	5	6	7	8	9		10	11
	[mm]	[mm]	[N]	[lb] [kg]	[inci] [mm]	[inci] [mm]	[NI/s]	[mm]	[dB(A)]	[dB(A)]	[m/s ²]	[m/s ²]

presiune max. 6.3bar(90psi)

a_h : Bătăi pe minut, k Incertitudine ; L_{pa} Presiune acustică dB(A), $K_{pa} = K_{wa} = 3$ dB Incertitudine.

Declarație de zgomot și vibrații (ISO 15744 and ISO 20643)

Aceste valori declarate au fost obținute prin testare de tip laborator, în conformitate cu standardele stabilite și sunt adecvate comparării cu valorile declarate ale altor unelte testate în conformitate cu aceleași standarde. Aceste valori declarate nu sunt adecvate utilizării în evaluările de risc, iar valorile măsurate în locuri individuale de activitate pot fi mai mari. Valorile expunerilor actuale și riscul de daune experimentate de către un utilizator individual sunt unice și depind de modul în care utilizatorul lucrează, de piesa de lucru și de construcția stației de lucru, precum și de timpul de expunere și de condiția fizică a utilizatorului. Noi, RODCRAFT PNEUMATIC TOOLS, nu putem fi trași la răspundere pentru consecințele utilizării valorilor declarate în locul celor care reflectă expunerea reală. Într-o evaluare a riscurilor individuale dintr-o stație de lucru unde nu deținem controlul, această unealtă poate provoca sindromul vibrațiilor mână-brat, dacă utilizarea sa nu este gestionată în mod adecvat. Un ghid al UE pentru gestionarea vibrațiilor mână-brat poate fi găsit la adresa www.pneurop.eu/uploads/documents/pdf/PN3-02-NV_Declaration_info_sheet_0111.pdf. Vă recomandăm un program de supraveghere a sănătății pentru a detecta simptomele timpurii referitoare la expunerea la zgomot sau vibrații, astfel încât procedurile de gestionare să fie modificate pentru a preveni o viitoare afecțiune.

2. Tip (-uri) aparat

- Pistolul de nituit este conceput pentru a insera nituri în toate materialele. Nici o altă utilizare nu este permisă. Doar pentru uz profesional.
- Vă rugăm să citiți cu atenție instrucțiunile înainte de a porni aparatul.

3. Instrucțiuni montare

- Montați întotdeauna baza nitului funcție de niturile selectate. Asigurați-vă că folosiți corect fălcile mandrinei în funcție de mărimea nitului, ca în Fig. 01. Unelele corespunzătoare sunt furnizate; vă rugăm să citiți detaliile din capitolul "Mentenanță".
- Introduceți un nit orb în baza nitului, ca în Fig. 01.
- Apăsăți declanșatorul (Fig. 02) ca să trageți nitul (purtați protecția pentru ochi).

4. Lubrifiere

- Utilizați un lubrifiant pentru sisteme de aer comprimat cu ulei SAE # 10, ajustat la două picături pe minut. În cazul în care nu se poate folosi un astfel de lubrifiant adăugați ulei de motor în orificiul de admisie o dată pe zi.
- Aplicați o picătură de ulei de mașină pe falca mandrinei la fiecare 5.000 cicluri (Fig. 03).

5.Instrucțiuni pentru întreținere

- Păstrați curat aparatul și departe de substanțele chimice agresive. Nu lăsați aparatul afară.
- Defaceți șurubul carcasei cu cheia de piulițe a fălcii SW 24. Curățați fălcile mandrinei, bazele fălcilor și capacul carcasei. Ungeți fălcile mandrinei (Fig. 03).
- Asamblați capul carcasei în secvență inversă (nu strângeți prea tare capacul carcasei).
- Folosiți cheia de piulițe pentru fălci SW 17 și SW 15 ca să defaceți sau să înlocuiți fălcile mandrinei sau bazele acestora. Scoateți falca veche a mandrinei din bază și înlocuiți-o (Fig. 04).
- ⚠ **Nu slăbiți sau scoateți contrapulița! Distanța de 71/72/85mm între vârful fălcii mandrinei și carcasa trebuie menținută ca în Fig. 04. Defecțiunile apărute datorită nerespectării instrucțiunilor sunt excluse din garanție.**
- Nu este necesară înlocuirea totală a uleiului! Verificați și umpleți cu ulei hidrolic până la nivelul marcat dacă după aproximativ 100.000 cicluri cursa scade sau un nit orb nu este scos complet. Urmăriți instrucțiunile de siguranță.

⚠ Folosiți numai ulei hidrolic (ISO VG22) aprobat de producător. Vă rugăm să notați: Nu folosiți niciodată fluid de frână.

- Pentru a păstra timpul de nefuncționare la un nivel minim, sunt recomandate următoarele kituri de servicii :

Kit reglare : a se vedea lista pieselor

6.Eliminarea

- Eliminarea acestui echipament trebuie să respecte legislația țării respective.
- Toate dispozitivele deteriorate, foarte uzate sau care funcționează necorespunzător TREBUIE SCOASE DIN FUNCȚIUNE.
- Reparațiile se efectuează numai de către personalul de întreținere tehnică.

7. Declarație de conformitate

Noi: **Rodcraft Customer Center - Langemarkstr.35 bis 45141 Essen- Germany**

Tip (-uri) aparat: **Air riveter**

Declaram că produsul (-ele) : **RC6700 / RC6710 / RC6715 / RC6720**

Serial Number : **001 - 999**

Originea produsului : **TAIWAN**

corespunde cu cerințele directivelor Consiliului privind aproximarea legislațiilor statelor membre referitoare la: "Mașinării" **2006/42/EC (17/05/2006)**

standardul armonizat aplicabil **EN ISO 11148-1:2011**

Nume și funcție emitent: **Pascal Roussy (R&D Manager)**

Loc și data : **Saint-Herblain, 10/07/2015**

Fișa tehnică disponibilă la sediul UE Pascal Roussy R&D manager CP Technocenter 38, rue Bobby Sands - BP10273 44800 Saint Herblain - France

Copyright 2015, RODCRAFT

Toate drepturile sunt rezervate. Orice utilizare neautorizată sau copiere a conținutului sau a unei părți a acestuia este interzisă. Acest lucru este valabil în special pentru mărci comerciale, denumiri de modele, numere ale pieselor de schimb și schițe. Utilizați numai piese de schimb autorizate. Orice deteriorare sau defecțiune cauzată de utilizarea de componente neautorizate nu este acoperită de Garanția Produsului.

Instrucțiuni originale



1. Технически данни

Модел	Нит	Накрайник	Сила	Тегло	Вътрешен диаметър на шланга Ø	Размер L x W x H	Разход на въздух	Вход на въздуха	Звуково налягане L _{PA}	Мощност на звука L _{WA}	Вибрации	
	1	2	3	4	5	6	7	8	9	10	11	
	[mm]	[mm]	[N]	[lb/kg] [kg]	[Inch] [mm]	[Inch] [mm]	[l/s]	[mm]	[dB(A)]	[dB(A)]	[m/c²]	[m/c²]

макс. налягане 6.3 bar(90 psi)

a_h : Удари в минута, k Неопределеност : L_{PA} Звуково налягане dB(A), K_{PA} = K_{WA} = 3 dB Неопределеност.

Декларация за шумовите и вибрационни характеристики (ISO 15744 and ISO 20643)

Настоящите декларирани стойности са получени при лабораторно тестване в съответствие с посочените стандарти и са подходящи за сравняване с декларираните характеристики на други инструменти тествани в съответствие със същите стандарти. Настоящите декларирани характеристики не са пригодни за ползване при оценка на риска и стойностите замерени на работното място могат да бъдат по-високи. Реалните стойности на излагане и влияние и рискът, на който са подложени индивидуалните потребители са уникални за всеки случай и зависят от начина на работа от страна на потребителя, обработвания детайл и дизайна на работното място, както и от продължителността на излагане на влиянието им и физическото състояние на оператора на машината. Ние "RODCRAFT PNEUMATIC TOOLS" не можем да бъдем държани отговорни за ползването на така декларираните характеристики, вместо тези реално измерени на място, при индивидуалната оценка на риска в реална работна обстановка на място, върху която ние нямаме никакъв контрол. Този инструмент може да причини вибрационен синдром на ръката / дланта, ако бъде неправилно използван. Наръчникът на ЕС за предпазните мерки за управление на вибрационния синдром на ръката / дланта, може да бъде намерен на адрес: www.renper.org/uploads/documents/pdf/PN3-02-NV_Declaration_info_sheet_0111.pdf. От своя страна ние препоръчваме въвеждането на програма за здравен контрол, за да се открият ранните симптоми евентуално свързани с излагането на шум и вибрации, което да даде възможност за промяна на управленските процедури с оглед предотвратяване на бъдещо инвалидизиране.

2. Тип на машината (-e)

- Тип нитачка е предназначена за монтаж на нитове във всякакви материали. Не се разрешава употребата в други случаи и за други цели. Само за професионално ползване.
- Моля внимателно прочетете инструкциите преди да пуснете инструмента в действие.

3. Инструкции за монтаж

- Винаги използвайте съответстващо на размерите на нитовите гнездо за нитове. Уверете се, че използвате подходящите челюсти на патронника съответстващи на използваните нитове, както е указано на страница 1. За целта са предоставени подходящите инструменти; моля направете справка с главата „Поддръжка“.
- Поставете глухия нит в гнездото за нита, както е показано на Фиг. 01.
- Натиснете спусъка (Фиг. 02) за да изтеглите нита (работете с предпазни очила).

4. Смазване

- Ползвайте линия за смазване на въздушния тракт с масло SAE #10 настроена на две капки в минута. Ако не е възможно ползването на линия за смазване на въздушния тракт, добавяйте масло за въздушни мотори във въздухозаборната веджък на ден.
- Капайте по една капка машинно масло върху челюстите на патронника на всеки 5,000 работни цикъла (Фиг. 03).

5. Инструкции за поддръжка

- Поддържайте инструмента чист и го пазете от агресивни химикали. Не оставяйте инструмента на открито.
- Развийте покриващата глава с помощта на гаечния ключ за главата SW 24. Почистете челюстите на патронника и покриващата глава. Смажете гнездата на челюстите на патронника (Фиг. 03). Сгробете покриващата глава в обратна последователност (не пренатягайте покриващата глава).
- Използвайте гаечните ключове SW 17 и SW 15 за да развийте, или смените челюстите на патронника или гнездата им. Махнете старата челюст от гнездото ѝ и я подменете (Фиг. 04).
- ⚠ **Не разхлабвайте или махайте контрагайката!** Разстоянието от 71/72/85 мм между върха на челюстта на патронника и тялото на нитачката трябва да се спазва точно, както е показано на Фиг. 04. Повредите в резултат от неспазване на горното са изключени от покритието на гаранцията.
- Пълна смяна на маслото не е необходима! Проверете и допълнете с хидравлично масло, ако след приблизително 100,000 цикъла хода на нитачката се намали, или пък глухия нит не бива изтеглен напълно. Съблюдавайте инструкциите за безопасност.

⚠ **Използвайте само хидравлично масло (ISO VG22) одобрено от производителя. Никога не използвайте спирачна течност.**

- За да се сведат до минимум неизгодните престои, препоръчваме ползването на следните комплекти за техническо обслужване :
Комплект за настройка : Виж списъка с резервните части

6. Извънрляне

- Извънрлянето на това оборудване трябва да се извършва в съответствие със законодателството на съответната държава.
- Всички повредени, силно износени или неправилно функциониращи уреди ТРЯБА ДА БЪДАТ ИЗВЕДЕНИ ОТ ЕКСПЛОАТАЦИЯ.
- Ремонтът се извършва единствено от персонала по техническата поддръжка.

7. Декларация за съответствие

Ние: **Rodcraft Customer Center - Langemarckstr.35 bis 45141 Essen - Germany**

Тип на машината (-e): **Air riveter**

Декларираме, че продукта (-ите) : **RC6700 / RC6710 / RC6715 / RC6720** Serial Number : **001 - 999**

Произход на продукта : **TAIWAN**

е в съответствие с изискванията на Директивите на Съвета за сближаване на законодателствата на страните-членки свързани с: "Машини" **2006/42/EC (17/05/2006)**

приложимите хармонизирани стандарти: **EN ISO 11148-1:2011**

Име и длъжност на издаващия: **Pascal Roussy (R&D Manager)**

Място и дата : **Saint-Herblain, 10/07/2015**

Техническото досие може да бъде получено от седалището на ЕС. Pascal Roussy R&D manager CP Technocenter 38, rue Bobby Sands - BP10273 44800 Saint Herblain - France

Copyright 2015, RODCRAFT

Всички права запазени. Всякаква неотризирана употреба или копиране на настоящото съдържание са забранени. Това се отнася по-специално за търговските марки, обозначенията на моделите и номерата на частите и чертежите. Ползвайте единствено оторизирани части. Всякакви повреди или неизправно функциониране причинени от използването на неотризираните части не се покриват от Гаранцията или Отговорността на продукта.



1. Tehnilised andmed

Mudel	Neet	Otsak	Jõud	Kaal	Vooliku sise-diaameter	Mõõtmed L x W x H	Õhutarve	Õhu sis-sevõtt	Helirõhk L _{PA}	Helivõimsus L _{WA}	Vibratsioon	
	1	2	3	4	5	6	7	8	9	10	11	
	[mm]	[mm]	[N]	[lb] [kg]	[inch] [mm]	[inch.] [mm]	[NI/s]	[mm]	[dB(A)]	[dB(A)]	[m/s ²]	[m/s ²]
			J									

max surge 6,3 bar (90 psi)

a₀ : Põrdeid minutis, k Ebatäpsus ; L_{PA} Helirõhk dB(A), K_{PA} = K_{WA} = 3 dB Ebatäpsus .

Müra ja vibratsiooni vastavusvaledus (ISO 15744 and ISO 20643)

Need deklareeritud väärtused on saadud laboratoorse katsefega, mis on kooskõlas toodud standarditega, ja sobivad võrdlusalusteks teiste sama standardiga kooskõlas testitud tööriistade deklareeritud väärtustega. Need deklareeritud väärtused ei ole riskide hindamiseks adekvaatsed ning konkreetsel töökohal mõeldud väärtused võivad olla kõrgemad. Tegelikud konkreetses kasutaja kokkupuuteväärtused ja vigastamise risk on unikaalsed ja sõltuvad kasutaja töömeetoditest, töödeldavast objektist ja töökoha paigutusest, aga ka kokkupuuteajast ja kasutaja füüsilisest seisundist. Meie, RODCRAFT PNEUMATIC TOOLS, ei ole vastuvõetavad tagajärgede eest, mis tulenevad deklareeritud väärtuste kasutamisest tegelikku kokkupuudet peegeldavate väärtuste asemel isiklikult riskide hindamises meist sõltumatus töökoha olukorras. See tööriist võib ebahõlpsalt kasutamisel põhjustada käe ja käsivarre vibratsiooniündroomi. ELI juhised käe ja käsivarre vibratsiooniga toimetulekuks leiata aadressilt www.pneurop.eu/uploads/documents/pdf/PN3-02-NV_Declaration_info_sheet_0111.pdf Me soovime teie tervise jälgimise programmi, et avastada varajases staadiumis sümptomeid, mis võivad olla seotud müra ja vibratsiooni kokkupuutega, et toimetulekuprotsedure saaks edaspidise vigastuse vältimiseks muuta.

2. Masina tüüp(tüübid)

- Suruõhu neepidüstol on tööriist, mida kasutatakse tugevate kinnituste pimineetide paigaldamiseks. Muud kasutusviisiid on keelatud. Mõeldud ainult professionaalsete kasutamiseks.
- Enne masina käivitamist lugege hoolikalt juhendeid.

3. Monteerimisjuhised

- Paigaldage alati valitud neetidele vastav neepessa. Veenduge, et kasutate korrektselt hoidepead, mis vastab needi suurusele, nagu näidatud joonisel 01. Valjakuul tööriistad on kaasas, lugege täpsemalt peatükki "Hooldamine".
- Asetage pimineet neepessa, nagu näidatud joonisel 01.
- Needi lõmbamiseks vajutage päästikut (Joon. 02) (kandke silmakaitseid).

4. Määrimine

- Kasutage õhuliini määrasedadist, mis on reguleeritud kahele tilgale minutis, koos SAE #10 õliga. Kui õhuliini määrasedadist ei ole võimalik kasutada, lisage kord päevas sissevõttu pneumootori õli.
- Määrige hoidepead iga 5000 tsükli (Joon. 03) järel piisa masinaõliga.

5. Hooldusjuhised

- Hoidke tööriist puhas ja eemal agressiivsetest kemikaalidest. Ärge jätke tööriista õue.
- Kruvige hoidepea pingutajaga SW 24 lahti korpuse pea. Puhastage padruni mokad, padrunimoka pesad ja korpuse pea. Määrige padrunimokki (Joon. 04). Pange korpuse pea vastupidises järjekorras kokku (ärge pingutage korpuse pead üle).
- Padrunimokkade või padrunimoka peasade lahti keeramiseks kasutage hoidepea pingutajaid SW 17 ja SW 15. Eemaldage moka pesast vanad padrunimokad ja asendage uutega (Joon. 04).

⚠ Ärge vabastage ega eemaldage kinnitusmurti! Vahekaugus padruni moka pesast kuni korpuseni peab olema 71/72/85 mm, nagu näidatud Joon. 10. Mittevastavusest põhjustatud kahjustusi ei kaeta garantiga.

- Täielik õlivahetus ei ole vajalik! Kontrollige ja tõstke õlitaset, keskmiselt 100 000 tsükli järel, kui liikuvas kahaneb või pimineeti ei tõmmata täielikult. Järgige ohutusabinõusid.

⚠ Kasutage ainult tootja poolt lubatud hüdraulikaõli (ISO VG22). Pange tähele: Ärge kunagi kasutage pidurivedelikku.

- Seisakuaja minimeerimiseks on soovitatav hankida järgmised hoolduskomplektid :
Seadistuskomplekt : Vt varuosade nimekiri

6. Kasutusest kõrvaldamine

- Selle seadme utiliseerimine peab toimuma vastavuses vastava riigi seadustele.
- Kõik kahjustunud, halvasti kulunud või sobimatult töötavad seadmed TULEB KASUTAMISEST KÕRVALDADA.
- Remonttööd võib teha ainult tehnilise hoolduse meeskond.

7. Vastavusdeklaratsioon

Meie: **Rodcraft Customer Center - Langemarkstr.35 bis 45141 Essen- Germany**

Masina tüüp(tüübid) : **Air riveter**

kinnitame, et toode(tooled) : **RC6700 / RC6710 / RC6715 / RC6720**

Serial Number : **001 - 999**

Toote päritolu : **TAIWAN**

vastab järgmistele Nõukogu direktiivide nõuetele, mis on ühtlustatud liikmesriikide õigusaktides: masinadirektiiv **2006/42/EC (17/05/2006)**

rakenduvad harmoniseeritud standardid: **EN ISO 11148-1:2011**

Väljaandja nimi ja ametikoht : **Pascal Roussy (R&D Manager)**

Koht ja kuupäev : **Saint-Herblain, 10/07/2015**











Tehniline toimik on saadaval ELI peakontoris. Pascal Roussy R&D manager CP Technocenter 38, rue Bobby Sands - BP10273 44800 Saint Herblain - France

Copyright 2015, RODCRAFT

Kõik õigused kaitsitud. Iga sisu või selle osa loata kasutamine või kopeerimine on seotud keelatud. Eriti kehtib see kaubamärkide, mudelite üldnimetuste, osade numbrite ja jooniste kohta. Kasutage ainult heakskiidetud varuosasid. Garantii või tootevastutus ei kata ühtegi kahjustust või talitlushäiret, mille on põhjustanud heakskiitmata osade kasutamine.

Originaaljuhised

1. 기술 데이터

모델	리벳	노즐	힘	무게	내부 호스 직경	치수 L x W x H	공기 소모량	공기 주입구	음압 L _{PA}	음향출력 L _{WA}	진동	
				lb/kg							a _{rw}	k
												
	1	2	3	4	5	6	7	8	9		10	11
	[mm]	[mm]	[N]	[lb] [kg]	[인치] [mm]	[인치] [mm]	[l/s]	[mm]	[dB(A)]	[dB(A)]	[m/s ²]	[m/s ²]

최대 압력 6.3bar(90psi)

a_w: 분당 타격수, k: 불확실성 ; L_{WA}: 음압 dB(A), K_{WA} = K_{PA} = 3 dB 불확실성.

소음 및 진동 설명(진동수 ISO 15744 and ISO 20643)

이들은 같은 표시된 표준 사항에 따라 실험실에서 수행한 검사를 통해 산출되었으며 동일한 표준에 따라 검사된 다른 공기구의 값과 비교하는 데 적합합니다. 이들 범주와 실제 작업 환경에서 사용하기에는 부적합하며 개별 작업 환경에서 측정된 값은 이 값보다 더 높을 수 있습니다. 개별 사용자가 경험할 수 있는 피해 위험과 실제 작업 환경에 따라 다른 사용자를 위한 적절한 조건, 노출 시간 및 사용자의 작업 방식에 따라 다를 수 있습니다. RODCRAFT PNEUMATIC TOOLS는 당사 제품의 중요성을 벗어나는 작업 환경에서 개별적인 위험 평가 시 실제 노출 정도를 반영하는 값이 아닌 상기 값을 사용함으로써 발생하는 결과에 대해 어떠한 책임도 지지 않습니다. 이 공구는 사용할 적절한 관리가 이루어지지 않으면 손과 팔의 진동을 유발할 수 있습니다. 손과 팔의 진동에 대한 EU 가이드는 www.pneurop.eu/uploads/documents/pdf/PN3_02-NV_Declaration_info_sheet_011117.pdf에서 찾아 보실 수 있습니다. 당사는 소음 또는 진동 노출 관련 영향을 조기에 발견하여 향후 장애를 방지하는 데 도움이 될 수 있도록 관리 절차를 수정할 수 있는 건강 관리 프로그램을 권장합니다.

2. 기계 유형

- 이 리벳 건은 모든 자재에 리벳을 삽입할 수 있도록 제작되었습니다. 다른 용도로 사용하지 마십시오. 전문용만 사용하십시오.
- 기계를 사용하기 전에 설명서를 주의 깊게 읽어 주십시오.

3. 설치 지침

- 항상 선택 리벳에 맞는 리벳 시트를 장착하십시오. 1페이지의 설명에 따라 리벳 크기에 맞는 올바른 척 조오를 사용하십시오. 적합한 공구가 공급됩니다. "유지관리" 단원에서 자세한 내용을 확인하십시오.
- 그림 1와 같이 블라인드 리벳을 리벳 시트에 끼웁니다.
- 손잡이(그림 2)를 눌러 리벳을 잡아당깁니다.(눈 보호 장구 착용).

4. 운할

- 1분당 두 방울이 떨어지도록 조정되어 있는 에어 라인 운할 장치(SAE #10 오일)를 사용하십시오. 에어 라인 운할 장치를 사용할 수 없는 경우에는 하루에 한 번 에어 모터 오일을 주입구에 바르십시오.
- 5,000회 사용마다 척 조오에 기계 오일을 한 방울 도포하십시오(그림 03).

5. 유지보수 지침

- 공구를 청결하게 유지하고 강한 화학 물질에 노출시키지 마십시오. 공구를 실외에 두지 마십시오.
- 조오 스페너 SW 24를 사용하여 케이스 헤드를 돌려서 폰 다음 척 조오, 척조오 시트 및 케이스 헤드를 청소하십시오. 척 조오에 윤활유를 도포하십시오(그림 03). 케이스 헤드를 반대 순서로 조립하십시오. (케이스 헤드를 지나치게 조이지 마십시오.)
- 조오 스페너 SW 17 및 SW 15를 사용하여 척 조오 또는 척 조오 시트를 돌려 풀거나 교체하십시오. 척 조오 시트에서 사용하던 척 조오를 빼고 교체합니다(그림 04).

- ⚠ 잠금 너트를 풀거나 제거하지 마십시오! 그림 04과 같이 척 조오의 끝에서 케이스까지 71/72/85mm의 간격을 유지해야 합니다. 이 간격을 유지하지 않아 발생할 수 있는 고장에 대해서는 보증을 받지 못합니다.
- 오일을 완전히 교환할 필요는 없으나 1억 100,000회 작동 후 이동 거리가 감소하거나 블라인드 리벳이 완전히당겨지지 않으면 유압 오일 레벨을 점검하고 보충하십시오. 안전 주의사항을 따르십시오.
- ⚠ 제조업체에서 승인한 유압 오일(ISO VG22)만 사용하십시오. 참고: 절대브레이크 오일을 사용하지 마십시오.
- 작동 중단 시간을 최소화하려면 다음과 같은 서비스 키트를 사용하는 것이 좋습니다.
- 튠인 키트: 부품 목록 참조

6. 폐기

- 본 장비의 폐기는 해당 국가의 규정을 따라야 합니다.
- 손상이나 심한 마모가 있거나 부적절하게 작동하는 모든 기기는 작동을 중지해야 합니다.
- 기술 정비 요원만 수리 작업을 수행해야 합니다.

7. 준수 선언서

회사명: **Rodcraft Customer Center - Langemarkstr.35 bis 45141 Essen- Germany**

기계 유형: **Air riveter**

제품: **RC6700 / RC6710 / RC6715 / RC6720**

Serial Number : **001 - 999**

제조국 : **TAIWAN**

당사는 "기계류"에 관한 회원국 법률과 관련된 위원회 규정에 부합합니다. **2006/42/EC (17/05/2006)**

적용 가능한 조화 규격: **EN ISO 11148-1:2011**

발행자 이름 및 직위: **Pascal Roussy (R&D Manager)**



발행처 및 날짜: **Saint-Herblain, 10/07/2015**

EU 본부에서 접수할 수 있는 기술 파일, Pascal Roussy R&D manager CP Technocenter 38, rue Bobby Sands - BP10273 44800 Saint Herblain - France

Copyright 2015, RODCRAFT

모든 권리 보유. 본 설명서의 내용 또는 일부 내용에 대한 승인 받지 않은 사용을 금지합니다. 이 규정은 특허 상표, 모델 명칭, 부품 번호, 도면에 적용됩니다. 승인된 부품만 사용하십시오. 미승인 부품을 사용함으로써 발생하는 손실과 오작동은 제품보증 또는 제조물 책임법에 의한 보호를 받을 수 없습니다.

원래 사용방법



1. Teknik Veri

Model	Perçin	Ağız	Kuvvet	Ağırlık	İç Hortum Çapı	Boyut L x W x H	Hava Tüketimi	Hava girişi	Ses basıncı L _{PA}	Ses gücü L _{WA}	Titreşim	
				lb/kg							a _{hd}	k
			K									
	1	2	3	4	5	6	7	8	9		10	11
	[mm]	[mm]	[N]	[lb] [kg]	[inç] [mm]	[inç] [mm]	[l/s]	[mm]	[dB(A)]	[dB(A)]	[m/sn ²]	[m/sn ²]

maks. basınç 6,3bar (90 psi)

a_d : Dakikada Üfleme, k Belirsizlik : L_{PA} Ses basıncı dB(A), K_{WA} = K_{WA} = 3 dB Belirsizlik .

Gürültü beyanı ve titreşim açıklaması (ISO 15744 and ISO 20643)

Bildirilen bu değerler adı geçen standartlara uygun olarak laboratuvar tipi testlerden elde edilen değerlerdir ve aynı standartlara göre test edilmiş diğer aletler için bildirilmiş değerler ile karşılaştırılmaya uygundur. Bildirilen bu değerler risk değerlendirmesinde kullanılan için uygun değildir ve tek tek çalışma yerlerinde ölçülen değerler daha yüksek olabilir. Gerçek maruz kalma değerleri ve biresizlik kullanıcı tarafından tecrübe edilen zarar görme riski benzersizdir ve kullanıcının çalışma şekli, yapılacak iş ve işin yapılacağı yerin yapısının yanı sıra maruz kalma süresi ile kullanıcının fiziksel durumuna bağlıdır. Bizler, ROD-CRAFT PNEUMATIC TOOLS olarak, kontrolü elimizde olmayan bir iş yerindeki özel risk değerlendirmesinde gerçek maruz kalmayı yansıtan değerler yerine bildirilen değerlerin kullanılmasını sonuçlarından sorumlu tutulmayız. Bu alet uygun biçimde kullanıldığında eller ve kollarda titreşimden kaynaklı sorunlara neden olabilir. El ve kol titremesi ile ilgili bir AB kılavuzuna www.pneurop.eu/uploads/documents/pdf/PN3-02-NV_Declaration_info_sheet_0111.pdf adresinden erişilebilir. Ses veya gürültü nedeniyle oluşabilecek hastalık belirtilerinin erken teşhisi için bir sağlık taraması programının uygulanması önerilir.

2. Makine Türü

- BBu perçin tabancası tüm malzemelere perçinler yerleştirilmesi için tasarlanmıştır. Hiçbir başka amaçla kullanımına izin verilmez. Sadece profesyonel kullanımdır.
- Makineyi çalıştırmadan önce, talimatları lütfen dikkatle okuyunuz.

3. Montaj talimatı

- Daima seçilen perçinlere karşılık gelen perçin yastığını takınız. Sayfa 1'da anlatıldığı şekilde perçin ebadına uyan doğru mandren çenesi kullandığınızdan emin olunuz. Gerekli gereçler verilmiştir; ayrıntılar için lütfen "Bakım" bölümüne bakınız.
- Kör perçini perçin yastığına Şek.01'de görüldüğü gibi yerleştiriniz.
- Perçini çekmek için tetiğe basınız (Şek.02) (koruyucu gözlük kullanınız).

4. Yağlama

- Dakikada iki damla düşecek şekilde ayarlanmış SAE #10 yağı ile bir hava hattı yağlayıcı kullanınız. Bir hava hattı yağlayıcı kullanılmaz ise, günde bir kez girişine hava motoru yağı ekleyiniz.
- 5,000 kullanımda bir mandren çenelerine bir damla makine yağı uygulayınız (Şek.03).

5. Bakım talimatı

- Aleti daima temiz ve etkin kimyasal maddelerden uzak tutunuz. Aleti açık havada bırakmayınız.
- SW 24 açık ağızlı anahtarla muhafaza başını açınız. Mandren çenelerini, mandren çene yastıklarını ve muhafaza başını temizleyiniz. Mandren çenelerini yağlayınız (Şek.03). Muhafaza başını sırayı tersten giderek takınız (muhafaza başını açışı sıkıştırmaınız).
- Mandren çenelerini veya mandren çene yastıklarını değiştirmek için SW 17 ve SW 15 açık ağızlı anahtar kullanınız. Eski mandren çenesini mandren çene yastığından çıkartınız ve değiştiriniz (Şek.04).

⚠ Kilit somununu gevşetmeyiniz veya çıkartmayınız! Mandren çenesi ucu ile muhafaza arasındaki 71/72/85mm mesafenin, Şek.04'da gösterildiği gibi, korunması gerekir. Talimatlara uymaktan kaynaklanan hasarlar garanti kapsamına girmez.

- Tam yağ değişimi gerekmez! Yaklaşık her 100,000 kullanım sonunda hareket mesafesi azalır veya kör perçin tam olarak çekilemezse, hidrolik yağ seviyesini kontrol ediniz ve tamamlayınız. Güvenlik önlemlerine uyunuz.

⚠ Sadece imalatçının onayladığı hidrolik yağı (ISO VG22) kullanınız. Lütfen dikkat: Asla fren yağı kullanmayınız.

- Kesinti süresini minimumda tutmak için, aşağıdaki servis kitleri tavsiye edilir :

Ayar kiti : parça listesine bakınız

6. Atma

- Bu alet, ilgili ülke kurallarına uygun şekilde atılmalıdır.
- Tüm hasarlı, çok aşınmış veya arızalı aletler KULLANIMDAN KALDIRILMALIDIRLAR.
- Onarım yalnızca teknik bakım personeli tarafından yapılmalıdır.

7. Uygunluk Beyanı

Biz: **Rodcraft Customer Center - Langemarckstr.35 bis 45141 Essen- Germany**

Makine Türü : **Air riveter**

Beyan ederiz ki ürün(ler) : **RC6700 / RC6710 / RC6715 / RC6720**

Serial Number : **001 - 999**

Ürünün menşel : **TAIWAN**

aşağıdaki ile ilgili Üye Devletlerin yasalarının birbirlerine yaklaştırılması ile ilgili konsey Direktiflerinin gerekliliklerine uygundur: "Makine" **2006/42/EC (17/05/2006)**

uygulanabilir uyumlaştırılmış standart(tar): **EN ISO 11148-1:2011**

Verinin adı ve pozisyonu : **Pascal Roussy (R&D Manager)**

Yer ve Tarih : **Saint-Herblain, 10/07/2015**

AB merkezinden edinilebilir teknik dosya. Pascal Roussy R&D manager CP Technocenter 38, rue Bobby Sands - BP10273 44800 Saint Herblain - France

Copyright 2015, RODCRAFT

Tüm hakları saklıdır. İçeriğin veya bir kısmının her türlü yetkisiz kullanımı veya kopyalanması yasaktır. Özellikle bu; ticari markalar, model adları, parça numaraları ve çizimler için geçerlidir. Sadece onaylı parçaları kullanınız. Onaysız parça kullanılmadan doğabilecek her türlü hasar veya arıza Garanti veya Ürün Sorumluluğu kapsamı dışında kalır.

Özgün Talimatlar

DO NOT DISCARD - GIVE TO USER

SV Svenska (Swedish)

 **VARNING**

 Läs noga igenom dessa säkerhetsinstruktioner liksom anvisningarna i säkerhetsguiden innan du börjar använda verktyget (Artikelkod : 8956000414).

DE Deutsch (German)

 **VORSICHT**

 Werkzeuge erst benutzen, wenn die nachstehenden Hinweise und die Regeln des Sicherheitsleitfadens gelesen und verstanden wurden (Artikel-Nr. 8956000414).

DA Dansk (Danish)

 **ADVARSEL**

 Læs omhyggeligt, forstå og overhold disse instruktioner samt sikkerhedsforskrifterne, inden værktøjet tages i brug eller repareres (Varenummer : 8956000414).

FR Français (French)

 **ATTENTION**

 Avant toute utilisation ou intervention sur l'outil, veillez à ce que les informations suivantes ainsi que les instructions fournies dans le guide de sécurité aient été lues, comprises et respectées. (Code article 8956000414).

NO Norsk (Norwegian)

 **ADVARSEL**

 Før enhver bruk eller reparasjon av verktøyet skal de følgende instruksjonene og forskriftene i sikkerhetsheftet leses nøye (artikkelnummer : 8956000414).

ES Español (Spanish)

 **ADVERTENCIA**

 Antes de utilizar la herramienta o intervenir sobre ella, asegúrese de que la información que figura a continuación, así como las instrucciones que aparecen en la guía de seguridad han sido leídas, entendidas y respetadas (Código artículo : 8956000414).

FI Suomen kieli (Finnish)

 **VAROITUS**

 Lue huolellisesti seuraavat ohjeet samoin kuin turvallisuusohjeet ennen työkalun käyttöönottoa (Tuotekoodi : 8956000414).

IT Italiano (Italian)

 **ATTENZIONE**

 Prima di qualsiasi utilizzazione o intervento sull'attrezzo, verificate che le informazioni che seguono e le istruzioni contenute nella guida di sicurezza siano state lette, comprese e rispettate (Codice articolo: 8956000414).

PT Português (Portuguese)

 **AVISO**

 Antes de utilizar ou intervir na ferramenta, leia atentamente e respeite as informações seguintes assim como as instruções fornecidas no manual de segurança (Código artigo : 8956000414).

NL Nederlands (Dutch)

 **WAARSCHUWING**

 Voor gebruik of demontage van het gereedschap altijd eerst zekerstellen dat de navolgende informatie evenals de geleverde veiligheidsinstructies gelezen, begrepen en in acht genomen zijn (Code artikel : 8956000414).

EL Ελληνικά (Greek)

 **ΠΡΟΕΙΔΟΠΟΙΗΣΗ**

 Πριν από οποιαδήποτε χρήση ή επέμβαση στο εργαλείο, διαβάστε προσεκτικά, κατανοήστε και τηρήστε τις παρακάτω πληροφορίες, καθώς και τις οδηγίες που περιλαμβάνονται στο εγχειρίδιο ασφαλείας (Κωδικός προϊόντος: 8956000414).

RU русский язык (Russian)

 **ПРЕДУПРЕЖДЕНИЕ**

 До использования или вмешательства на инструменте необходимо прочитать, усвоить и соблюдать нижеследующую информацию, а также указания, приведенные в паспорте по технике безопасности (Артикул товара : 8956000414).

PL Polski (Polish)

 **OSTRZEŻENIE**

 Przed podjęciem użytkowania przyrządu czy jakichkolwiek działań z nim związanych – należy upewnić się, że instrukcje dostarczone razem z podrecznikiem d/s bezpieczeństwa zostały przeczytane, zrozumiane i będą przestrzegane (Kod urządzenia: 8956000414).

DO NOT DISCARD - GIVE TO USER

CS **Česky ; čeština (Czech)**

 **VAROVÁNÍ**

 Aby nedošlo ke zranění, seznámte se před použitím či údržbou nástroje s následujícími informacemi a zvlášť do-
dáványými bezpečnostními pokyny (kat.č. 8956000414).

JA **日本語 (Japanese)**

 **警告**

 負傷のリスクを減らすため、ツールのご使用またはサービス（点検・手入れ）の前に、下記の情報と別添の安全のための指示をお読みになり、理解しておいていただくようお願いいたします（品番 8956000414）。

SK **Slovenčina (Slovak)**

 **VAROVANIE**

 Aby sa znížilo riziko poranenia, prečítajte si nasledujúce informácie, ako aj osobitne priložené bezpečnostné opatrenia) a snažte sa im porozumieť (položka číslo 8956000414).

HR **Hrvatski (Croatian)**

 **UPOZORENJE**

 Da bi se smanjio rizik od ozljede, prije upotrebe ili servisiranja alata, pročitate i shvatite sljedeće informacije kao i odvojeno pružene sigurnosne upute (Broj stavke : 8956000414).

HU **magyar (Hungarian)**

 **FIGYELEM**

 A szerszám használatá vagy bármilyen más beavatkozás előtt a felhasználónak el kell olvasnia, meg kell értenie és a használat vagy beavatkozás során be kell tartania a következő, valamint a biztonsági útmutatóban szereplő utasításokat (cikkszám: 8956000414).

RO **Română (Romanian)**

 **AVERTIZARE**

 În vederea reducerii riscului de accidentare, înainte de a folosi sau repara unealta, vă rugăm să citiți și să analizați următoarele informații, precum și instrucțiunile de siguranță suplimentare furnizate (Numărul produsului : 8956000414).

SL **Slovenščina (Slovene)**

 **OPOZORILO**

 Zaradi morebitnih poškodb, pred uporabo ali servisiranjem orodja, preberite in upoštevajte naslednje informacije, kakor tudi posebej priložena varnostna navodila (postavka št.: 8956000414).

BG **български език (Bulgarian)**

 **ПРЕДУПРЕЖДЕНИЕ**

 За да се избегне риска от наранявания, преди да пристъпите към работа с инструмента или към сервисното му обслужване, прочетете и разберете следната информация, както и отделно дадените инструкции за безопасност (Артикул №: 8956000414).

LT **Lietuvių kalba (Lithuanian)**

 **ĮSPĖJIMAS**

 Siekiant sumažinti sužeidimo pavojų, prieš naudodami arba taisydami įrankį perskaitykite ir įsidėmėkite toliau išdėstytą informaciją, o taip pat ir atsikirai pateiktas saugos instrukcijas (dalis numeris : 8956000414).

ET **Eesti keel (Estonian)**

 **HOIATUS**

 Selleks, et vähendada vigastuste ohtu, kõik kasutajad, paigaldamine, remont, hooldus, tarvikute vahetamist kohta või töötavad lähedal see tööriist peab lugema ja mõistma neid juhiseid, samuti eraldi sätestatud ohutuseeskirju, enne mis tahes sellise ülesande (osa number 8956000414).

LV **Latviski (Latvian)**

 **BĪDINĀJUMS**

 Lai mazinātu bīstamību, pirms apkopes instrumenta lietošanas jāizlasa un jāizprot turpmākā informācija, kā arī atsevišķi dotie drošības tehnikas noteikumi (preces numurs : 8956000414).

KO **한국어 (Korean)**

 **한국어**

 부상 위험을 줄이기 위해 공구를 사용하거나 수리하기 전에 반드시 제공된 안전 지침과 다음 정보를 읽고 숙지해 주십시오 (항목 번호 : 8956000414).

ZH **中文 (Chinese)**

 **警告**

 要使用、安装、修理、维护，在更换附件，或接近该工具的工作时必须阅读并理解这些说明，并分别提供的安全指令，执行任何任务前减少伤害，每个人的风险（部件号 8956000414）。

TR **Türkçe (Turkish)**

 **UYARI**

 Yaralanma riskini azaltmak için, aracı kullanmadan ya da araca bakım yapmadan önce, aşağıdaki bilgilerin yanı sıra, ayrıca sağlanan güvenlik talimatlarını okuyun ve anlayın (Ürün numarası : 8956000414).



www.rodcraft.com