



Operation Manual

Printed Matter No. 8956000973

Date: 2019-10 Issue No. 02

Hose Reel

Valid from Serial No. 11/2019

Model:

BSP SAR21

BSP SAR22



	⚠ WARNING
	<p>To reduce risk of injury, everyone using, installing, repairing, maintaining, changing accessories on, or working near this tool MUST read and understand these instructions before performing any such task.</p> <p>DO NOT DISCARD - GIVE TO USER</p>

Hose reel installation

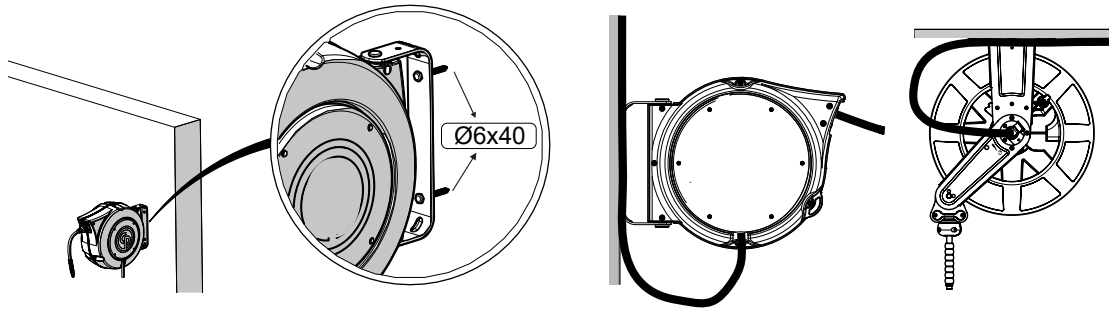

Figure 02

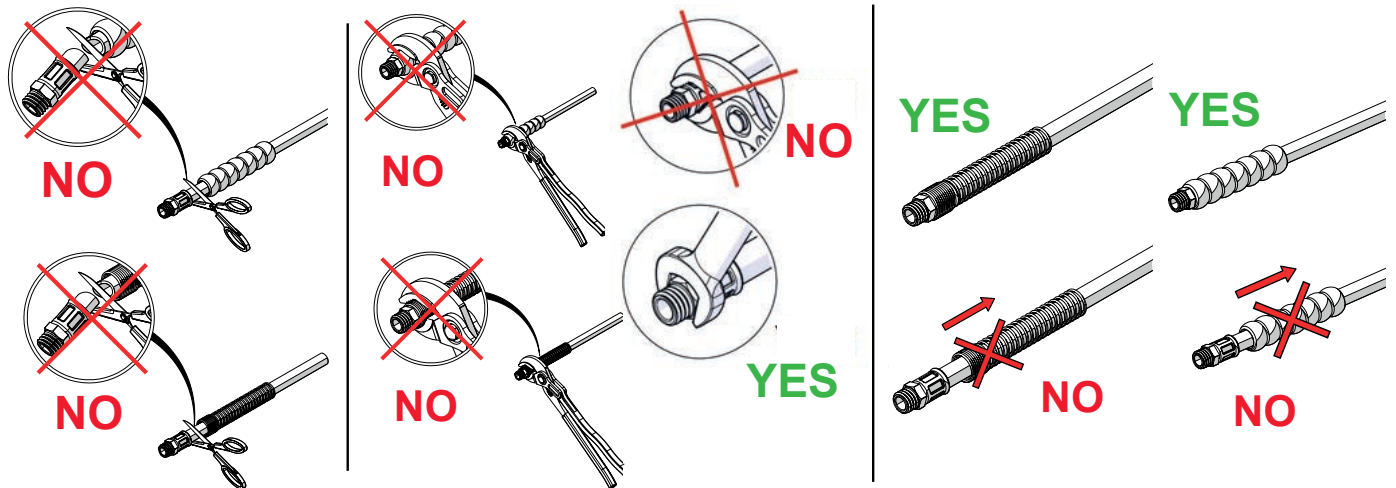

Figure 03

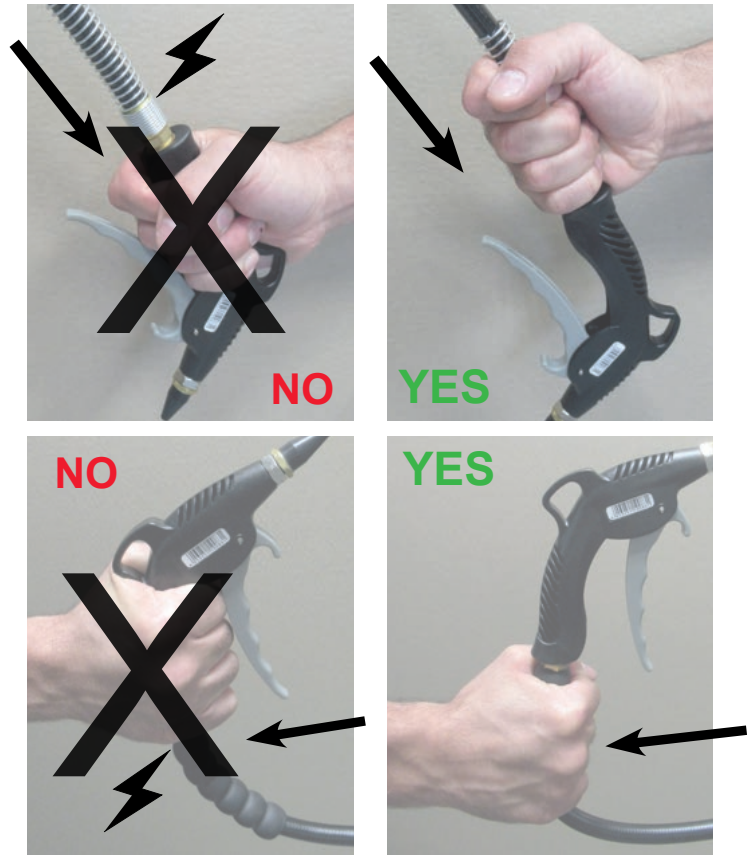

Table of Contents

EN	Operator's Manual.....	5
FR	Manuel Opérateur.....	6
DE	Betriebshandbuch.....	7
ES	Manual de funcionamiento.....	8
PT	Manual de operação.....	10
IT	Manuale d'uso.....	11
NL	Bedieningshandleiding.....	12
DA	Betjeningsvejledning.....	14
NO	Driftshåndbok.....	15
FI	Käyttöohje.....	16
EL	Εγχειρίδιο λειτουργίας.....	17
SV	Drifthandbok.....	19
RU	Руководство по эксплуатации.....	20
PL	Instrukcja obsługi.....	21
SK	Návod na prevádzku.....	23
CS	Provozní příručka.....	24
HU	Használati útmutató.....	25
SL	Priročnik za uporabo.....	27
RO	Manual de utilizare.....	28
TR	Kullanım Kılavuzu.....	29
BG	Ръководство за операция.....	30
HR	Priručnik za rad.....	32
ET	Kasutusjuhend.....	33
LT	Naudojimo vadovas.....	34
LV	Ekspluatācijas rokasgrāmata.....	36
ZH	操作手册.....	37
JA	操作マニュアル.....	38
KO	조작 설명서.....	39

Technical Data

	SAR SERIES
Max. working pressure (bar)	15
Max. working pressure (psi)	217.5
Max. working temperatures (°)	-10 / +60°C

Declarations

EU DECLARATION OF CONFORMITY

We, **Desoutter GmbH**, Edmund-Seng-Str. 3-5, 63477 Maintal, Germany, declare under our sole responsibility that the product (with name, type and serial number, see front page) is in conformity with the following Directive(s):

2006/42/EC (17/05/2006)

Harmonized standards applied:
EN ISO 12100:2010

Authorities can request relevant technical information from:
Pascal Roussy, R&D Manager, Ets Georges Renault, 38 rue Bobby Sands, BP10273 44818 Saint Herblain, France

Saint-Herblain, 20/10/2019

Pascal ROUSSY

Signature of issuer

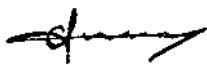

Regional Requirements

⚠ WARNING

This product can expose you to chemicals including lead, which is known to the State of California to cause cancer and birth defects or other reproductive harm. For more information go to www.P65Warnings.ca.gov

Safety

DO NOT DISCARD - GIVE TO USER

⚠ WARNING Read all safety warnings, instructions, illustrations and specifications provided with this product.

Failure to follow all instructions listed below may result in electric shock, fire, property damage and/or serious injury.

Save all warnings and instructions for future reference.

⚠ WARNING All locally legislated safety rules regarding installation, operation and maintenance shall be respected at all times.

Statement of Use

- For professional use only.

- This product and its accessories must not be modified in any way.
- Do not use this product if it has been damaged.
- If the product data or hazard warning signs on the product cease to be legible or become detached, replace without delay.
- The product must only be installed, operated and serviced by qualified personnel in an industrial environment.

Product Specific Instructions

Installation

See figure 02.

Maximum installation height above floor level is 4 m.

- Choose a way of mounting to avoid excessive bending of the hose against the outlet.
- Select a level surface on which to mount the reel.
- Ensure that suitable fixing bolts are used and that they are secured. The bolts must reach a torque force of minimum 900 N. When choosing mounting place, it should be notified that the lifetime of the hose reel can be reduced by the influence of chemicals and strong UV or heat radiation.

Connection

- The reel must be connected to the pipework system with inlet hose only, minimum 1,0 m.
- Secure the hose on the support of the reel with cable ties (not supplied).
- Check that the hose is not twisted or strained after connection. A stop valve should be fitted on the pipe system before the hose connection.

Disposal

- The disposal of this equipment must follow the legislation of the respective country.
- All damaged, badly worn or improperly functioning devices **MUST BE TAKEN OUT OF OPERATION.**

Maintenance

WARNING Risk of personal injury! Before starting any operation in the reel:

- Turn off the supply of air.
- Release the pressure.
- **Follow local country environmental regulations for safe handling and disposal of all components.**
- Maintenance and repair work must be carried out by qualified personnel using only original spare parts. Contact the manufacturer or your nearest authorised dealer for advice on technical service or if you require spare parts.
- Inspection regarding hose, ratchet mechanism and mounting on wall or ceiling should be accomplished at least once a year .

Useful Information

Country of origin

China

Safety Data Sheet

The Safety Data Sheets describe the chemical products sold by Rodcraft.

Please consult the Rodcraft website for more information qr.cp.com/sds.

Copyright

© Copyright 2019, Desoutter GmbH, Edmund-Seng-Str. 3-5, 63477 Maintal, Germany

All rights reserved. Any unauthorized use or copying of the contents or part thereof is prohibited. This applies in particular to trademarks, model denominations, part numbers and drawings. Use only authorized parts. Any damage or malfunction caused by the use of unauthorised parts is not covered by Warranty or Product Liability.

Website

Information concerning our Products, Accessories, Spare Parts and Published Matters can be found on the Rodcraft website.

Please visit: www.rodcraft.com.

Caractéristiques techniques

	SAR SERIES
Pression max. de travail (bar)	15
Pression max. de travail (psi)	217.5
Températures max. de travail (°)	-10 / +60°C

Déclarations

DÉCLARATION DE CONFORMITÉ UE

Nous, **Desoutter GmbH**, Edmund-Seng-Str. 3-5, 63477 Maintal, Germany, déclarons sous notre seule et entière responsabilité que le produit (dont le nom, le type et le numéro de série figurent en première page) est en conformité avec la ou les directives suivantes :

2006/42/EC (17/05/2006)

Normes harmonisées appliquées :
EN ISO 12100:2010

Les autorités peuvent obtenir les informations techniques pertinentes en s'adressant à :
Pascal Roussy, R&D Manager, Ets Georges Renault, 38 rue Bobby Sands, BP10273 44818 Saint Herblain, France

Saint-Herblain, 20/10/2019

Pascal ROUSSY

Signature du déclarant



Spécificités régionales

⚠ AVERTISSEMENT

Ce produit peut vous exposer à des produits chimiques comme le plomb qui est reconnu par l'État de Californie comme cancérigène et causant des malformations congénitales ou autres anomalies de la reproduction. Pour de plus amples informations, visitez www.P65Warnings.ca.gov

Sécurité

NE PAS JETER - REMETTRE À L'UTILISATEUR

⚠ AVERTISSEMENT Lire l'ensemble des mises en garde et consignes de sécurité ainsi que les illustrations et les caractéristiques techniques fournies avec ce produit.

Le non-respect de toutes les instructions répertoriées ci-dessous peut entraîner un choc électrique, un incendie, des dégâts matériels ou un grave accident corporel.

Conserver l'ensemble des mises en garde et consignes pour pouvoir les consulter ultérieurement.

⚠ AVERTISSEMENT Toutes les réglementations locales de sécurité en matière d'installation, d'utilisation et de réparation doivent toujours être respectées.

Utilisation prévue

- Pour utilisation professionnelle uniquement.
- Ce produit et ses accessoires ne doivent être modifiés en aucune manière.
- Ne pas utiliser ce produit s'il a subi des dégâts.
- Si les vignettes apposées sur le produit pour indiquer les données du produit ou des mises en garde ne sont plus lisibles ou se décollent, les remplacer sans attendre.
- Le produit ne doit être installé que par un personnel qualifié, dans un environnement industriel.

Instructions spécifiques au produit

Installation

Voir figure 02

La hauteur maximale au-dessus du sol de l'installation est de 4 m.

- Choisir un type de fixation afin d'éviter une courbure excessive du flexible contre la sortie.
- Sélectionner une surface plane pour assembler l'enrouleur.
- Veiller à ce que des boulons de fixation appropriés soient utilisés et serrés. Les boulons doivent atteindre un couple d'un minimum de 500 N. Lors du choix de l'em-

HOSE REEL

placement de montage, il convient de noter que la durée de vie de l'enrouleur peut être réduite par l'influence de produits chimiques et d'un fort rayonnement UV ou thermique.

Connexion

- L'enrouleur doit être raccordé au système de tuyauterie uniquement avec un flexible d'arrivée, d'un minimum 1 m.
- Fixer le flexible sur le support de l'enrouleur avec des attache-câbles (non fournis).
- Vérifier que le flexible n'est pas entortillé ou trop étiré après le raccordement. Une vanne d'arrêt devrait être installée sur le système de tuyauterie avant le raccordement du flexible.

Élimination

- La mise au rebut de cet équipement doit être conforme à la législation du pays respectif.
- Tout appareil endommagé, présentant une usure importante ou ne fonctionnant pas correctement **DOIT ÊTRE MIS HORS SERVICE**.

Entretien

AVERTISSEMENT Risque de blessure corporelle ! Avant toute opération sur l'enrouleur :

- Couper l'arrivée d'air.
- Relâcher la pression.
- **Respectez les réglementations environnementales locales en vigueur pour gérer et éliminer tous les composants en toute sécurité.**
- Les travaux de maintenance et de réparation doivent être effectués par un personnel qualifié à l'aide de pièces de rechange d'origine. Prendre contact avec le fabricant ou le revendeur agréé le plus proche pour obtenir des conseils techniques ou pour tout besoin de pièces de rechange.
- L'inspection du flexible, du mécanisme à cliquet et du montage mural ou au plafond doit être effectuée au moins une fois par an.

Informations utiles

Pays d'origine

China

Copyright

© Copyright 2019, Desoutter GmbH, Edmund-Seng-Str. 3-5, 63477 Maintal, Germany

Tous droits réservés. Toute utilisation non autorisée ou copie de tout ou partie du présent document est interdite. Ceci s'applique plus particulièrement aux marques de commerce, dénominations de modèles, références et schémas. Utiliser exclusivement les pièces autorisées. Tout dommage ou dys-

fonctionnement causé par l'utilisation d'une pièce non autorisée ne sera pas couvert par la garantie du fabricant ou la responsabilité du fait des produits.

Site web

Des informations à propos de nos Produits, Accessoires, Pièces de rechange et Documentation sont disponibles sur le site Web de Rodcraft.

Veuillez consulter : www.rodcraft.com.

Technische Daten

SAR SERIES	
Max. Arbeitsdruck (bar)	15
Max. Arbeitsdruck (psi)	217.5
Max. Arbeitstemperaturen (°)	-10 / +60°C

Erklärungen

EU-KONFORMITÄTSERKLÄRUNG

Wir, **Desoutter GmbH**, Edmund-Seng-Str. 3-5, 63477 Maintal, Germany, erklären hiermit in alleiniger Verantwortung, dass dieses Produkt (mit Bezeichnung, Typ und Seriennummer laut Deckblatt) die Anforderungen der folgenden Richtlinie(n) erfüllt:

2006/42/EC (17/05/2006)

Angewandte harmonisierte Normen:

EN ISO 12100:2010

Behörden können relevante technische Informationen anfordern von:

Pascal Roussy, R&D Manager, Ets Georges Renault, 38 rue Bobby Sands, BP10273 44818 Saint Herblain, France

Saint-Herblain, 20/10/2019

Pascal ROUSSY

Unterschrift des Ausstellers



Regionale Anforderungen

⚠️ WARNUNG

Dieses Produkt kann Sie Chemikalien, einschließlich Blei, aussetzen, was nach Kenntnis des Bundesstaats Kalifornien zu Krebserkrankungen und Geburtsfehlern oder sonstigen Schäden am Fortpflanzungssystem führen kann. Weitere Informationen finden Sie unter www.P65Warnings.ca.gov

Sicherheit

NICHT WEGWERFEN - AN BENUTZER WEITERLEITEN

⚠️ WARNUNG Lesen Sie alle mit diesem Produkt gelieferten Sicherheitshinweise, Anweisungen, Abbildungen und Spezifikationen.

Eine Nichtbeachtung der Anweisungen kann zu Stromschlägen, Bränden, Sachschäden und/oder ernsthaften Verletzungen führen.

Bewahren Sie alle Warnhinweise und Anweisungen zur künftigen Verwendung auf.

⚠️ WARNUNG Alle örtlichen Vorschriften, die Installation, Bedienung und Wartung betreffen, müssen immer beachtet werden.

Nutzungserklärung

- Nur zum Gebrauch durch ausgebildete Fachkräfte.
- Dieses Produkt und sein Zubehör dürfen in keinem Fall modifiziert werden.
- Benutzen Sie dieses Produkt nicht, wenn es beschädigt ist.
- Wenn die Produktdatenschilder oder Gefahrenwarnschilder unleserlich werden oder sich ablösen, sind diese sofort zu ersetzen.
- Das Produkt darf nur von geschulten Fachkräften und nur in Industrieumgebungen installiert, bedient und gewartet werden.

Produktspezifische Anweisungen

Installation

Siehe Abbildung 02.

Die maximale Installationshöhe über dem Boden beträgt 4 m.

- Befestigen Sie den Schlauch so, dass es am Ausgang nicht zu einer übermäßigen Biegung des Schlauches kommt.
- Wählen Sie für die Montage der Trommel eine ebene Fläche aus.
- Achten Sie darauf, dass geeignete Befestigungsschrauben verwendet und diese gesichert werden. Die Schrauben müssen ein Drehmoment von mindestens 900 N erreichen. Bei der Wahl des Montageortes sollte darauf geachtet werden, dass die Lebensdauer der Schlauchtrommel durch den Einfluss von Chemikalien und starker UV- oder Wärmestrahlung reduziert werden kann.

Anschluss

- Die Trommel muss mit dem Einlassschlauch, mindestens 1,0 m, an das Rohrleitungssystem angeschlossen werden.
- Befestigen Sie den Schlauch an der Halterung der Trommel mit Kabelbindern (nicht im Lieferumfang enthalten).
- Überprüfen Sie nach dem Anschließen, ob der Schlauch verdreht oder gespannt ist. Bevor der Schlauch angeschlossen wird, sollte ein Absperrventil am Rohrsystem angebracht werden.

Entsorgung

- Dieses Gerät muss entsprechend den gesetzlichen Bestimmungen des jeweiligen Landes entsorgt werden.
- Alle beschädigten, stark verschlissenen oder nicht korrekt funktionierenden Geräte **MÜSSEN AUSSER BETRIEB GENOMMEN WERDEN.**

Wartung

WARNUNG Verletzungsgefahr! Vor der Inbetriebnahme der Trommel:

- Schalten Sie die Luftzufuhr aus.
- Lassen Sie den Druck ab.
- **Befolgen Sie die örtlichen Umweltvorschriften für den sicheren Umgang und die Entsorgung sämtlicher Komponenten.**
- Wartungs- und Reparaturarbeiten müssen von qualifiziertem Personal durchgeführt werden und es dürfen nur originale Ersatzteile verwendet werden. Wenden Sie sich für Informationen zur technischen Wartung oder falls Sie Ersatzteile benötigen an den Hersteller oder einen autorisierten Händler in Ihrer Nähe.
- Der Schlauch, der Ratschenmechanismus und die Montage an Wand oder Decke sollten mindestens einmal jährlich einer Inspektion unterzogen werden.

Nützliche Informationen

Herkunftsland

China

Copyright

© Copyright 2019, Desoutter GmbH, Edmund-Seng-Str. 3-5, 63477 Maintal, Germany

Alle Rechte vorbehalten. Jeglicher nicht autorisierte Gebrauch sowie das Kopieren der Inhalte ganz oder in Teilen ist verboten. Dies gilt insbesondere für Handelsmarken, Modellbezeichnungen, Artikelnummern und Zeichnungen. Verwenden Sie ausschließlich Originalbauteile. Schäden oder Fehlfunktionen, die durch den Einsatz unzulässiger Bauteile entstehen, sind nicht von der Garantie oder Produkthaftung abgedeckt.

Website

Informationen zu unseren Produkten, Zubehör, Ersatzteilen und Veröffentlichungen finden Sie auf der Internetseite von Rodcraft.

Besuchen Sie: www.rodcraft.com.

Datos técnicos

SAR SERIES

Máx. presión de trabajo (bar) 15

HOSE REEL

	SAR SERIES
Máx. presión de trabajo (psi)	217.5
Máx. temperaturas de trabajo (°)	-10 / +60°C

Declaraciones

DECLARACIÓN DE CONFORMIDAD DE LA UE

Nosotros, **Desoutter GmbH**, Edmund-Seng-Str. 3-5, 63477 Maintal, Germany,, declaramos bajo nuestra única responsabilidad que el producto (con nombre, tipo y número de serie indicados en la primera página) es conforme a las siguientes Directivas:

2006/42/EC (17/05/2006)

Estándares armonizados aplicados:

EN ISO 12100:2010

Las autoridades pueden solicitar la correspondiente información técnica a:

Pascal Roussy, R&D Manager, Ets Georges Renault, 38 rue Bobby Sands, BP10273 44818 Saint Herblain, France

Saint-Herblain, 20/10/2019

Pascal ROUSSY

Firma del emisor

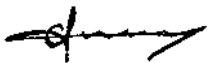

Requisitos regionales

⚠ ADVERTENCIA

Este producto le puede exponer sustancias químicas, como plomo, considerado por el Estado de California como causante de cáncer y de malformaciones congénitas u otros daños reproductivos. Para más información visite www.P65Warnings.ca.gov

Seguridad

CONSERVAR - ENTREGAR AL USUARIO

⚠ ADVERTENCIA Lea todas las advertencias, instrucciones, ilustraciones y especificaciones de seguridad suministradas con este producto.

Si no se siguen todas las instrucciones que se indican a continuación pueden producirse descargas eléctricas, incendios, daños en la propiedad y/o lesiones graves.

Guarde todas las advertencias e instrucciones para futuras consultas.

⚠ ADVERTENCIA Respete siempre todas las normas de seguridad relativas a la instalación, funcionamiento y mantenimiento de acuerdo a la legislación local.

Declaración de uso

- Solo para uso profesional.

- No se debe modificar ningún aspecto de este producto ni de sus accesorios.
- No utilice este producto si está dañado.
- Si los datos del producto o las señales de advertencia de peligro en el producto dejan de ser legibles o se desprenden, sustitúyalas sin demora.
- Solo personal cualificado puede instalar, operar y realizar servicios en el producto en un entorno industrial.

Instrucciones específicas para el producto

Instalación

Consulte la imagen 02.

La altura máxima de instalación por encima del nivel del suelo es de 4 m.

- Escoja una forma de montar para evitar una curvatura excesiva de la manguera contra la salida.
- Seleccione una superficie nivelada para montar el carrete.
- Asegúrese de utilizar los pernos de fijación adecuados y de apretarlos correctamente. Los pernos deben alcanzar una fuerza de par mínima de 900 N. Cuando escoja el lugar de montaje, se debe tener en cuenta que la vida útil del carrete de la manguera puede verse reducida por la influencia de agentes químicos y de radiación UV o calor fuertes.

Conexión

- El carrete se debe conectar al sistema de tuberías con manguera de entrada únicamente, mínimo 1,0 m.
- Fije la manguera en el soporte del carrete con sujetacables (no suministrados).
- Compruebe que la manguera no esté retorcida o tensa tras la conexión. Se debe instalar una válvula de parada en el sistema de tuberías antes de conectar la manguera.

Eliminación

- La eliminación de este equipo debe cumplir la normativa del país respectivo.
- **SE DEBE RETIRAR DEL SERVICIO** cualquier dispositivo dañado, excesivamente desgastado o que presente un funcionamiento incorrecto.

Mantenimiento

ADVERTENCIA ¡Riesgo de lesiones físicas! Antes de iniciar cualquier operación en el carrete:

- Apague el suministro de aire.
- Libere la presión.
- **Siga las normativas medioambientales locales de su país para un manejo y eliminación seguros de todos los componentes.**
- El mantenimiento y los trabajos de reparación deben realizarlos personal cualificado y utilizar únicamente recambios originales. Contacte con el fabricante o con su

distribuidor autorizado más cercano sobre recomendaciones relacionadas con el servicio técnico o si requiere recambios.

- La inspección relacionada con la manguera, el mecanismo de trinquete y el montaje en la pared o techo se debe realizar al menos una vez al año.

Información de utilidad

País de origen

China

Copyright

© Copyright 2019, Desoutter GmbH, Edmund-Seng-Str. 3-5, 63477 Maintal, Germany

Todos los derechos reservados. Queda prohibido el uso autorizado o la copia total o parcial del presente contenido. En particular, esta prohibición se aplica a las marcas comerciales, las denominaciones de los modelos, los números de referencia y los gráficos. Utilice sólo piezas autorizadas. Los daños o averías causados por el uso de piezas no homologadas no serán cubiertos por la Garantía o la Responsabilidad civil del producto.

Sitio de Internet

Puede encontrar información relacionada con nuestros productos, accesorios, piezas de repuesto y material impreso en el sitio web Rodcraft.

Visite: www.rodcraft.com.

Dados técnicos

	SAR SERIES
Pressão máx. de funcionamento (bar)	15
Pressão máx. de funcionamento (psi)	217.5
Temperaturas máx. de funcionamento ()	-10 / +60°C

Declarações

DECLARAÇÃO DE CONFORMIDADE DA COMUNIDADE EUROPEIA

Nós, Desoutter GmbH, Edmund-Seng-Str. 3-5, 63477 Maintal, Germany, declaramos, sob nossa exclusiva responsabilidade, que este produto (com nome, tipo e número de série, ver primeira página) está em conformidade com a(s) seguinte(s) Diretiva(s):
2006/42/EC (17/05/2006)

Normas harmonizadas aplicadas:
EN ISO 12100:2010

As autoridades podem solicitar informações técnicas pertinentes de:

Pascal Roussy, R&D Manager, Ets Georges Renault, 38 rue Bobby Sands, BP10273 44818 Saint Herblain, France

Saint-Herblain, 20/10/2019

Pascal ROUSSY

Assinatura do emissor



Requisitos regionais

⚠ AVISO

Este produto pode expor você a produtos químicos, entre eles o chumbo, conhecido no Estado da Califórnia por causar câncer e defeitos em recém-nascidos, além de outros danos à reprodução. Para mais informações, visite www.P65Warnings.ca.gov

Segurança

NÃO DESCARTE - ENTREGUE AO USUÁRIO

⚠ AVISO Leia todos os avisos de segurança, instruções, ilustrações e especificações fornecidas com o produto.

O não cumprimento de todas as instruções apresentadas abaixo poderá resultar em choque elétrico, incêndio, danos à propriedade e/ou lesões graves.

Guarde todos os alertas e instruções para referência futura.

⚠ AVISO Todas as normas de segurança localmente legisladas relativas a instalação, operação e manutenção devem ser sempre respeitadas.

Declaração de Uso

- Apenas para uso profissional.
- Este produto e seus acessórios não devem ser modificados em qualquer circunstância.
- Não utilize o produto se estiver danificado.
- Se os dados do produto ou as sinalizações de perigo na ferramenta deixarem de ser legíveis ou se soltarem, substitua o produto sem demora.
- Somente uma pessoa qualificada em ambiente de montagem industrial pode instalar, operar ou dar manutenção de rotina no produto.

Instruções específicas do produto

Instalação

Veja a figura 02.

A altura máxima de instalação acima do nível do piso é de 4 m.

- Escolha uma maneira de instalar de modo a evitar o dobramento excessivo da mangueria junto à saída.

HOSE REEL

- Selecione uma superfície nivelada onde instalar o carretel.
- Devem ser usados parafusos de fixação adequados e estes devem estar bem presos. Os parafusos devem atingir uma força de torque de 900 N, no mínimo. Ao escolher o local de instalação, deve-se observar que a vida útil do carretel da mangueira pode reduzir em decorrência de produtos químicos e da forte incidência de raios UV ou da irradiação de calor.

Conexão

- O carretel deve ser conectado ao sistema de tubulações somente por meio de uma mangueira de entrada de 1,0 m, no mínimo.
- Prenda a mangueira no suporte do cilindro com abraçadeiras flexíveis (não fornecidas).
- Verifique a mangueira, pois não deve estar torcida nem forçada após a conexão. Deve-se instalar uma válvula de fechamento no sistema de tubulação antes da conexão da mangueira.

Descarte

- O descarte deste equipamento deve seguir a legislação do país correspondente.
- Todos os dispositivos danificados, utilizados inadequadamente ou funcionando de maneira incorreta **DEVEM SER RETIRADOS DE OPERAÇÃO.**

Manutenção

AVISO Risco de lesões! Antes de iniciar qualquer operação no carretel:

- Desligue o suprimento de ar.
- Libere a pressão.
- **Siga as regulamentações ambientais locais do país para o manuseamento e descarte de todos os componentes.**
- O trabalho de manutenção e reparo deve ser realizado por pessoal qualificado e usar apenas peças de reposição originais. Solicite orientação para manutenção técnica ou peças de reposição ao fabricante ou revendedor autorizado mais próximo.
- Deve-se realizar inspeções na mangueira, no mecanismo da catraca e na instalação na parede ou no teto, no mínimo, uma vez ao ano.

Informações úteis

País de origem

China

Copyright

© Copyright 2019, Desoutter GmbH, Edmund-Seng-Str. 3-5, 63477 Maintal, Germany

Todos os direitos reservados. É proibido o uso ou cópia do conteúdo ou parte dele sem autorização. Isso se aplica em particular a marcas registradas, denominações de modelo, números de peça e desenhos. Use somente peças autorizadas. Qualquer dano ou defeito causado pelo uso de peças não autorizadas não é coberto pela Garantia ou pela Responsabilidade pelo Produto.

Website

Informações referentes a nossos Produtos, Acessórios, Peças de Reposição e Materiais Publicados podem ser encontrados no site da Rodcraft .

Visite o site: www.rodcraft.com.

Dati tecnici

	SAR SERIES
Pressione di lavoro (bar) max.	15
Pressione di lavoro (psi) max.	217.5
Temperatura di lavoro (°) max.	-10 / +60°C

Dichiarazioni

DICHIARAZIONE DI CONFORMITÀ UE

Desoutter GmbH, Edmund-Seng-Str. 3-5, 63477 Maintal, Germany, dichiara sotto la propria esclusiva responsabilità che il prodotto (del tipo e con il numero di serie riportati nella pagina a fronte) è conforme alle seguenti Direttive: **2006/42/EC (17/05/2006)**

Norme armonizzate applicate:

EN ISO 12100:2010

Le autorità possono richiedere le informazioni tecniche pertinenti da:

Pascal Roussy, R&D Manager, Ets Georges Renault, 38 rue Bobby Sands, BP10273 44818 Saint Herblain, France

Saint-Herblain, 20/10/2019

Pascal ROUSSY

Firma del dichiarante



Requisiti regionali

⚠ ATTENZIONE

Questo prodotto può causare esposizione a sostanze chimiche tra cui il piombo, note allo stato della California come causa di tumori e difetti congeniti o altri problemi riproduttivi. Per maggiori informazioni consultare www.P65Warnings.ca.gov

Sicurezza

NON SMALTIRE: DA CONSEGNARE ALL'UTENTE

⚠ ATTENZIONE Leggere tutti gli avvisi, le istruzioni di sicurezza, le illustrazioni e le specifiche tecniche di questo utensile.

Il mancato rispetto di tutte le seguenti istruzioni può provocare scosse elettriche, incendi e/o gravi lesioni.

Conservare tutti gli avvisi e le istruzioni per consultarli eventualmente in futuro.

⚠ ATTENZIONE Rispettare sempre le norme ed i regolamenti locali inerenti l'installazione, il funzionamento e la manutenzione.

Dichiarazione sull'utilizzo

- Destinato solo a un utilizzo professionale.
- Questo utensile e i suoi accessori non devono mai essere modificati.
- Non utilizzare questo prodotto se è stato danneggiato.
- Se le targhette indicanti i dati del prodotto o i segnali di pericolo del prodotto diventano illeggibili o si staccano, sostituirli immediatamente.
- Il prodotto deve essere installato, utilizzato e mantenuto solo da personale qualificato e in un ambiente di assemblaggio industriale.

Istruzioni specifiche del prodotto

Installazione

Vedere la figura 02.

L'altezza massima di installazione al di sopra del livello del pavimento è di 4 m.

- Scegliere un metodo di montaggio per evitare l'eccessiva flessione del tubo flessibile sull'uscita.
- Selezionare una superficie piana su cui montare la bobina.
- Usare bulloni di fissaggio adeguati e messi in sicurezza. I bulloni devono raggiungere una coppia di serraggio minima di 900 N. Per la scelta del luogo di montaggio, ricordare che la durata della bobina del flessibile potrebbe ridursi a causa dell'influenza delle sostanze chimiche, di forti radiazioni UV o del calore.

Connessione

- Collegare la bobina al sistema di tubazioni usando solo un tubo di aspirazione di almeno 1,0 m.
- Fissare il tubo sul supporto della bobina usando fascette (non in dotazione).
- Verificare che il tubo non sia attorcigliato o teso dopo il collegamento. Montare una valvola di arresto sul sistema di tubazioni prima del collegamento del flessibile.

Smaltimento

- Lo smaltimento di questa apparecchiatura deve avvenire in linea con la legislazione del rispettivo Paese.

- Tutti i dispositivi danneggiati, usurati o funzionanti in modo improprio **NON DEVONO ESSERE UTILIZZATI**

Manutenzione

ATTENZIONE Rischio di lesioni personali. Prima di iniziare qualsiasi operazione sulla bobina:

- Disattivare l'alimentazione dell'aria.
- Rilasciare la pressione.
- **Attenersi alle normative ambientali locali per la manipolazione e lo smaltimento in sicurezza di tutti i componenti.**
- Far eseguire i lavori di manutenzione e riparazione solo a personale qualificato e usare solo pezzi di ricambio originali. Contattare il produttore o rivenditore autorizzato più vicino per ottenere consigli sull'assistenza tecnica o per richiedere pezzi di ricambio.
- Eseguire l'ispezione del tubo flessibile, del meccanismo a cricchetto e del montaggio a parete o soffitto almeno una volta all'anno.

Informazioni utili

Paese di origine

China

Copyright

© Copyright 2019, Desoutter GmbH, Edmund-Seng-Str. 3-5, 63477 Maintal, Germany

Tutti i diritti riservati. Qualsiasi utilizzo o copia non autorizzati dei contenuti o di parte di questi è vietato. Ciò vale in particolare per marchi registrati, denominazioni dei modelli, numeri di componente e diagrammi. Utilizzare solo componenti autorizzati. Un eventuale danneggiamento o difetto di funzionamento causato dall'utilizzo di componenti non autorizzati non è coperto dalla garanzia o dalla responsabilità per danni dovuti a prodotti difettosi.

Sito web

Il sito web Rodcraft offre informazioni su prodotti, accessori, parti di ricambio e pubblicazioni.

Visita: www.rodcraft.com.

Technische gegevens

	SAR SERIES
Max. werkdruk (bar)	15
Max. werkdruk (psi)	217.5
Max. werktemperaturen (°)	-10 / +60°C

Verklaringen

EU CONFORMITEITSVERKLARING

Wij, **Desoutter GmbH**, Edmund-Seng-Str. 3-5, 63477 Maintal, Germany verklaren dat het product (met naam, type- en serienummer, zie voorpagina) in overeenstemming is met de volgende richtlijn(en):

2006/42/EC (17/05/2006)

De volgende geharmoniseerde normen werden gehanteerd:
EN ISO 12100:2010

Autoriteiten kunnen relevante technische informatie opvragen van:

Pascal Roussy, R&D Manager, Ets Georges Renault, 38 rue Bobby Sands, BP10273 44818 Saint Herblain, France

Saint-Herblain, 20/10/2019

Pascal ROUSSY

Handtekening van de opsteller



Regionale vereisten

WAARSCHUWING

Dit product kan u blootstellen aan chemicaliën, waaronder lood. Dit is een stof waarvan de Californische overheid weet dat deze kanker, aangeboren afwijkingen en vruchtbaarheidsproblemen veroorzaakt. Ga voor meer informatie naar www.P65Warnings.ca.gov

Veiligheid

NIET WEGGOOIEN - AAN DE GEBRUIKER GEVEN

WAARSCHUWING Lees alle bij dit product geleverde veiligheidswaarschuwingen, instructies, illustraties en specificaties.

Indien u niet alle instructies hieronder opvolgt, kan dit leiden tot een elektrische schok, brand, schade aan eigendommen en/of ernstig lichamelijk letsel.

Bewaar alle waarschuwingen en instructies, zodat u ze op en later tijdstip kunt raadplegen.

WAARSCHUWING Alle plaatselijke wettige veiligheidsregels betreffende installatie, bediening en onderhoud moeten altijd in acht worden genomen.

Gebruiksverklaring

- Uitsluitend voor professioneel gebruik.
- Dit product en de accessoires mogen niet gemodificeerd worden.
- Gebruik dit product niet indien het beschadigd is.
- Indien de productgegevens of de gevarenwaarschuwingen op het product onleesbaar zijn of losraken, vervang ze dan onmiddellijk.

- Het product mag uitsluitend worden geïnstalleerd, gebruikt en onderhouden door bevoegde personeel in een industriële assemblage-omgeving.

Productspecifieke instructies

Installatie

Zie afbeelding 92.

De maximale installatiehoogte boven vloerniveau is 4 m.

- Kies een bevestigingsmethode die overmatig buigen van de slang aan de aansluiting voorkomt.
- Kies een vlakke ondergrond om de haspel op te monteren.
- Zorg dat geschikte bevestigingsbouten worden gebruikt en dat deze goed vast zitten. De bouten moeten een aandraaimoment van minimaal 900 N hebben. Bij het kiezen van de montageplek moet erop worden gelet dat de levensduur van de slanghaspel kan worden verminderd door invloed van chemicaliën en sterke UV- of warmtestraling.

Aansluiting

- De haspel moet worden aangesloten op het leidingensysteem met een toevoerslang van minimaal 1,0 meter.
- Bevestig de slang met kabelbinders (niet meegeleverd) aan de steun van de haspel.
- Controleer dat de slang niet gedraaid of belast is na het aansluiten. Voordat de slang wordt aangesloten, dient er een stopventiel op het leidingensysteem te worden aangebracht.

Afvoer

- De verwijdering van deze apparatuur dient volgens de wetgeving van het toepasselijke land plaats te vinden.
- Alle beschadigde, ernstig versleten of onjuist functionerende apparaten **DIENEN BUITEN BEDRIJF TE WORDEN GESTELD**.

Onderhoud

WAARSCHUWING Risico op letsel! Voorafgaand aan alle werk aan de haspel:

- Schakel de luchttoevoer uit.
- Laat de druk af.
- **Volg de lokale milieuvoorschriften voor veilige hantering en verwijdering van alle componenten.**
- Onderhouds- en reparatiewerkzaamheden dienen uitsluitend te worden uitgevoerd door gekwalificeerd personeel met gebruik van originele reserveonderdelen. Neem contact op met de fabrikant of de dichtstbijzijnde erkende verkoper voor advies over technische service of als u reserveonderdelen nodig heeft.
- De slang, het ratelmechanisme en de bevestiging aan een wand of plafond dienen minimaal eenmaal per jaar te worden geïnspecteerd.

Nyttige information

Land van oorsprong

China

Copyright

© Copyright 2019, Desoutter GmbH, Edmund-Seng-Str. 3-5, 63477 Maintal, Germany

Alle rechten voorbehouden. Onrechtmatig gebruik of het kopiëren van de inhoud of een deel hiervan is verboden. Dit is met name van toepassing op handelsmerken, modelnamen, onderdeelnummers en tekeningen. Gebruik uitsluitend onderdelen van Atlas Copco. Schade of defecten als gevolg van het gebruik van onderdelen van derden vallen niet onder de garantie.

Website

Informatie betreffende onze producten, accessoires, reserveonderdelen en pucliaties is te vinden op de website van Rodcraft.

Ga naar: www.rodcraft.com.

Teknische data

	SAR SERIES
Maks. driftstryk (bar)	15
Maks. driftstryk (psi)	217.5
Maks. driftstemperatur (°)	-10 / +60°C

Erklæringer

EU OVERENSSTEMMELSESERKLÆRING

Vi, **Desoutter GmbH**, Edmund-Seng-Str. 3-5, 63477 Maintal, Germany, erklærer, under eneansvar, at produktet (med navn, type og serienummer på forsiden) er i overensstemmelse med følgende direktiv(er):

2006/42/EC (17/05/2006)

Harmoniserede standarder anvendt:

EN ISO 12100:2010

Myndigheder kan rekvirere relevant teknisk information fra: Pascal Roussy, R&D Manager, Ets Georges Renault, 38 rue Bobby Sands, BP10273 44818 Saint Herblain, France

Saint-Herblain, 20/10/2019

Pascal ROUSSY

Udstederens underskrift



Regionale krav

⚠ ADVARSEL

Dette produkt kan udsætte dig for kemikalier og bly, som af staten Californien regnes for at være kræftfremkaldende og kan føre til fosterskader og andre reproduktionsskader. For yderligere oplysninger, gå til www.P65Warnings.ca.gov

Sikkerhed

KASSÉR IKKE DETTE - GIV DET TIL BRUGEREN

⚠ ADVARSEL Læs alle sikkerhedsadvarsler, anvisninger, illustrationer og specifikationer, der følger med dette produkt.

Hvis ikke alle instruktionerne følges, kan det føre til elektrisk stød, brand, skade på ejendom og/eller alvorlige kvæstelser.

Gem alle advarsler og instruktioner til fremtidig brug.

⚠ ADVARSEL Alle lokalt gældende sikkerhedsforskrifter omhandlende installation, drift og vedligeholdelse skal altid overholdes.

Anvendelseserklæring

- Kun til professionel brug.
- Dette produkt og produktets tilbehør må ikke modificeres på nogen måde.
- Dette produkt må ikke bruges, hvis det er beskadiget.
- Hvis mærkaterne om produktdata eller advarsler på værktøjet ikke længere kan læses eller falder af, skal der straks sættes nye på.
- Produktet må kun installeres, betjenes og serviceres af en kvalificeret person i et industriområde.

Produktspecifikke instrukser

Installation

Se figur 02.

Maksimal installeringshøjde over gulvhøjde er 4 m.

- Vælg en måde at monteringsmetode, der undgår overdreven bøjning af slangen mod kontakten.
- Vælg en plan overflade til montering af tromlen.
- Sørg for, at korrekte fastgørelsesbolte benyttes, og at de er fastgjorte. Boltene skal opnå et drejningsmoment på mindst 900 N. Ved valg af monteringsstedet skal det bemærkes, at slangetromlens levetid kan reduceres ved påvirkning af kemikalier og stærk UV- eller varmestråling.

Tilslutning

- Tromlen skal udelukkende tilsluttes rørsystemet med indløbslange, mindst 1,0 m.
- Fastgør slangen på tromlens understel med kabelstrips (medfølger ikke).

HOSE REEL

- Kontroller, at slangen ikke er snoet eller spændt efter tilslutningen. Før slangen tilsluttes skal der være monteret en stopventil på rørsystemet.

Bortskaffelse

- Bortskaffelse af dette udstyr skal ske i henhold til lovgivningen i det pågældende land.
- Alle beskadigede, slidte eller ukorrekt fungerende enheder **SKAL TAGES UD AF DRIFT**.

Vedligeholdelse

WARNING risiko for personskade! Før enhver betjening af tromlen:

- Sluk for luftforsyningen.
- Udløs trykket.
- **Følg lokalt gældende miljøregler for sikker håndtering og bortskaffelse af alle komponenter.**
- Vedligeholdelses- og reparationsarbejde skal udføres af kvalificeret personale, som kun bruger originale reservedele. Kontakt fabrikanten eller din nærmeste autoriserede forhandler for rådgivning om teknisk service, hvis du skal bruge reservedele.
- Kontrol af slange, skraldemekanisme og væg- eller loftmontering skal udføres mindst en gang om året.

Nyttig information

Oprindelsesland

China

Copyright

© Copyright 2019, Desoutter GmbH, Edmund-Seng-Str. 3-5, 63477 Maintal, Germany

Alle rettigheder forbeholdes. Al uautoriseret brug eller kopiering af indholdet eller dele deraf er forbudt. Dette gælder især varemærker, modelbetegnelser, reservedelsnumre og tegninger. Brug kun autoriserede reservedele. Al skade eller fejlfunktion som følge af brug af uautoriserede dele dækkes hverken af garantien eller produktansvaret.

Website

Information om vores produkter, tilbehør, reservedele og publikationer kan findes på vores websted for Rodcraft.

Gå ind på: www.rodcraft.com.

Tekniske data

SAR SERIES	
Maks. arbejdstryk (bar)	15
Maks. arbejdstryk (psi)	217.5
Maks. arbejdstemperatur (°)	-10 / +60°C

Erklæringer

EU-SAMSVARERKLÆRING

Vi, **Desoutter GmbH**, Edmund-Seng-Str. 3-5, 63477 Maintal, Germany, erklærer på vårt eneansvar at vårt produkt (med type- og serienummer, se forsiden) er i samsvar med de følgende direktiv(er):

2006/42/EC (17/05/2006)

Benyttede harmoniserede standarder:

EN ISO 12100:2010

Myndigheter kan be om relevant teknisk informasjon fra: Pascal Roussy, R&D Manager, Ets Georges Renault, 38 rue Bobby Sands, BP10273 44818 Saint Herblain, France

Saint-Herblain, 20/10/2019

Pascal ROUSSY

Utstederens signatur



Regionale krav

ADVARSEL

Dette produktet kan utsette deg for kjemikalier inkludert bly, noe den amerikanske staten California regner som kreftfremkallende, som årsak til fosterskader og på andre måter som skadelig for forplantningsprosessen. For mer informasjon besøkes www.P65Warnings.ca.gov

Sikkerhet

KAST IKKE BORT - GI TIL BRUKER

ADVARSEL Les alle sikkerhetsadvarslene, instruksjoner, illustrasjoner og spesifikasjoner som medfølger dette produktet.

Dersom du ikke følger instruksjonene under, kan det føre til elektrisk støt, brann og/eller alvorlige skader.

Ta vare på alle advarsler og anvisninger for fremtidig bruk.

ADVARSEL Alle lokale, lovbestemte sikkerhetsregler vedrørende installasjon, operasjon og vedlikehold skal overholdes til enhver tid.

Brukserklæring

- Kun til profesjonell bruk.
- Dette produktet og dets tilbehør må ikke på noen måte modifiseres.
- Ikke bruk dette produktet hvis det har blitt skadet.
- Dersom dataverktøyet eller farevarskiltene på produktet ikke lenger er leselige eller løsner, må disse skiftes ut umiddelbart.
- Produktet må kun installeres, brukes og vedlikeholdes av en kvalifisert person i et industrielt monteringsmiljø.

Produktspesifikke instruksjoner

Installasjon

Se figur 02.

Maksimal installasjonshøyde over gulvnivå er 4 m.

- Velg en monteringsmåte som unngår overdreven bøyning av slangen mot uttaket.
- Velg en jevn overflate som spolen skal installeres på.
- Sikre at egnede festbolter brukes og at de er sikret. Boltene må nå en momentkraft på minst 900 N. Når du velger monteringsstedet, bør du merke deg at slangespolens livsløp kan reduseres ved forekomst av kjemikalier og sterk UV eller varmestråling.

Tilkobling

- Spolen må kobles til rørnettsystemet kun med inntaksslangen, minst 1 m.
- Fest slangen på støtten på spolen med kabelstrips (følger ikke med).
- Kontroller at slangen ikke er vridd eller belastet etter tilkobling. En stoppventil bør plasseres på rørsystemet før slangen kobles til.

Avhending

- Avhending av dette utstyret må gjøres i henhold til nasjonale lover i gjeldende land.
- Alle skadede, utslitte eller dårlig fungerende enheter **MÅ TAS UT AV BRUK.**

Vedlikehold

ADVARSEL Fare for personskade! Før du starter enhet operasjonen inne i spolen.

- Skru av luftforsyningen.
- Slipp ut trykket.
- **Følg landets lokale miljøregler for sikker håndtering og destruksjon av alle komponenter.**
- Vedlikehold og reparasjonsarbeid må kun utføres av kvalifisert personell som kun benytter originale reservedeler. Kontakt produsenten eller din nærmeste autoriserte forhandler for veiledning eller teknisk service dersom du trenger reservedeler.
- Inspeksjon angående slange, sperrelinkemekanisme og montering på vegg eller tak bør utføres minst en gang i året.

Nyttig informasjon

Opphavsland

China

Opphavsrett

© Copyright 2019, Desoutter GmbH, Edmund-Seng-Str. 3-5, 63477 Maintal, Germany

Alle rettigheter forbeholdes. All uautorisert bruk eller kopiering av innholdet eller en del av dette er forbudt. Dette gjelder spesielt for varemerker, modellbetegnelser, delenumre og tegninger. Bruk kun autoriserte deler. Skader eller feilfunksjoner som forårsakes av bruk av uautoriserte deler, dekkes ikke av garantien eller produktansvaret.

Nettsider

Du finner informasjon vedrørende produkter, tilbehør, reservedeler og publiserte saker på Rodcraft-nettstedet.

Besøk siden: www.rodcraft.com.

Tekniset tiedot

	SAR SERIES
Maks. työpaine (baaria)	15
Maks. työpaine (psi)	217.5
Maks. käyttölämpötilat (°)	-10 / +60°C

Vakuutus

EU-VAATIMUSTENMUKAISUUSVAKUUTUS

Me, **Desoutter GmbH**, Edmund-Seng-Str. 3-5, 63477 Maintal, Germany, vakuutamme vastuullisesti, että tuote (nimi, tyyppi ja sarjanumero, katso etusivu) on yhdenmukainen seuraavien direktiivien kanssa:

2006/42/EC (17/05/2006)

Sovellettu harmonisoituja standardeja:

EN ISO 12100:2010

Viranomaiset voivat pyytää asiaan liittyvät tekniset tiedot kohteesta:

Pascal Roussy, R&D Manager, Ets Georges Renault, 38 rue Bobby Sands, BP10273 44818 Saint Herblain, France

Saint-Herblain, 20/10/2019

Pascal ROUSSY

Julkaisijan allekirjoitus

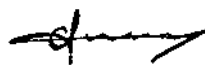

Alueelliset vaatimukset

⚠ VAROITUS

Tuote voi altistaa käyttäjän kemikaaleille, kuten lyijylle, jonka Kalifornian osavaltiossa tiedetään aiheuttavan syöpää ja synnynnäisiä epämuodostumia tai muuta lisääntymishaittaa. Katso lisätietoja osoitteesta www.P65Warnings.ca.gov

Turvallisuus

ÄLÄ HÄVITÄ – ANNETTAVA KÄYTTÄJÄLLE

VAROITUS Lue tämän tuotteen mukana toimitetut kaikki turvallisuusvaroitukset, ohjeet, kuvaukset ja tekniset tiedot.

Jos kaikkia alapuolella kuvattuja ohjeita ei noudateta, seurauksena voi olla sähköisku, tulipalo, omaisuusvahinko ja/tai vakava henkilövahinko.

Säilytä kaikki varoitukset ja ohjeet myöhempää käyttöä varten.

VAROITUS Kaikkia paikallisia turvallisuusohjeita koskien asennusta, käyttöä ja huoltoa on aina noudatettava.

Käyttötiedote

- Vain ammattikäyttöön.
- Tätä tuotetta ja sen lisälaitteita ei saa muuttaa millään tavalla.
- Älä käytä tuotetta, jos se on vaurioitunut.
- Jos tuotteen tietojen tai vaarasta varoittavat kyltit eivät ole enää selvästi luettavissa tai irtoavat, ne on vaihdettava välittömästi.
- Vain pätevä henkilö saa asentaa, käyttää ja huoltaa tuotetta teollisuusympäristössä.

Tuotekohtaiset ohjeet

Asennus

Katso kuva 02.

Enimmäisasennuskorkeus lattian yläpuolella on 4 m.

- Valitse kiinnitystapa välttääksesi letkun liiallisen taipumisen pistorasiaa vasten.
- Valitse tasainen pinta, johon kela kiinnitetään.
- Varmista, että käytät sopivia kiinnityspultteja ja että ne on kiinnitetty. Pulttien täytyy saavuttaa vähintään 900 N:n vääntövoima. Valittaessa kiinnityspaikkaa tulee huomata, että kemikaalien ja vahvan UV- tai lämpösäteilyn vaikutus voi vähentää letkukelan käyttöikää.

Liitântä

- Kelan saa liittää vain putkistojärjestelmään, jossa on syöttöletku, vähintään 1,0 m.
- Kiinnitä letku kelan tukeen nippusiteillä (ei mukana toimituksessa).
- Tarkista, että letku ei ole kiertynyt tai venynyt liitännän jälkeen. Pysäytysventtiili tulee kiinnittää putkijärjestelmään ennen letkun liitântää.

Hävitys

- Tämän laitteen hävittäminen täytyy tehdä kunkin maan lainsäädännön mukaisesti.
- Kaikki vahingoittuneet, huomattavasti kuluneet tai virheellisesti toimivat laitteet **TÄYTYY POISTAA KÄYTTÖSTÄ.**

Ylläpito

VAROITUS Henkilövahingon riski! Ennen kelan käytön aloittamista:

- Ota ilmansyöttö pois päältä.
- Vapauta paine.
- **Noudata oman maasi paikallisia määräyksiä komponenttien turvallisesta käsittelystä ja hävittämisestä.**
- Tuotetta saa huoltaa ja korjata vain pätevä henkilö alkuperäisiä varaosia käyttäen. Jos haluat lisätietoa teknisestä huollosta tai tarvitset varaosia, ota yhteyttä valmistajaan tai lähimpään valtuutettuun jälleenmyyjään.
- Letkun, räikkämekanismin ja seinä- tai kattokiinnityksen tarkistus tulee suorittaa vähintään kerran vuodessa.

Hyödyllistä tietoa

Alkuperäismaa

China

Copyright

© Copyright 2019, Desoutter GmbH, Edmund-Seng-Str. 3-5, 63477 Maintal, Germany

Kaikki oikeudet pidätetään. Sisällön tai sen osan luvaton käyttö tai kopiointi on kielletty. Se koskee erityisesti tavaramerkkejä, mallinimityksiä, osanumeroita ja piirustuksia. Käytä vain hyväksytyjä varaosia. Takuu tai tuotevastuu ei korvaa mitään vaurioita tai toimintahäiriöitä, jotka johtuvat muiden kuin hyväksytyjen varaosien käytöstä.

Verkkosivusto

Tietoa yrityksemme tuotteista, lisälaitteista, varaosista ja julkaisuista on Rodcraft -sivustolla.

Käy osoitteessa: www.rodcraft.com.

Τεχνικά δεδομένα

SAR SERIES	
Μέγ. πίεση λειτουργίας (bar)	15
Μέγ. πίεση λειτουργίας (psi)	217.5
Μέγ. θερμοκρασίες λειτουργίας (°C)	-10 / +60°C

Δηλώσεις

ΔΗΛΩΣΗ ΣΥΜΜΟΡΦΩΣΗΣ ΕΕ

Εμείς, η Desoutter GmbH, Edmund-Seng-Str. 3-5, 63477 Maintal, Germany, δηλώνουμε με αποκλειστική ευθύνη μας ότι το προϊόν (με ονομασία, τύπο και σειριακό αριθμό, βλ. εξώφυλλο) συμμορφώνεται με την/τις παρακάτω Οδηγία/ες: **2006/42/EC (17/05/2006)**

Ισχύοντα εναρμονισμένα πρότυπα:

EN ISO 12100:2010

Οι αρχές μπορούν να ζητήσουν τις σχετικές τεχνικές πληροφορίες από:

Pascal Roussy, R&D Manager, Ets Georges Renault, 38 rue Bobby Sands, BP10273 44818 Saint Herblain, France

Saint-Herblain, 20/10/2019

Pascal ROUSSY

Υπογραφή εκδότη



Περιφερειακές απαιτήσεις

⚠️ ΠΡΟΕΙΔΟΠΟΙΗΣΗ

Αυτό το προϊόν μπορεί να σας εκθέσει σε χημικές ουσίες, συμπεριλαμβανομένου του μόλυβδου, ο οποίος είναι γνωστός στην πολιτεία της Καλιφόρνιας ότι προκαλεί καρκίνο και γενετικές ανωμαλίες ή άλλη αναπαραγωγική βλάβη. Για περισσότερες πληροφορίες επισκεφθείτε την ιστοσελίδα www.P65Warnings.ca.gov

Ασφάλεια

Μην απορρίπτετε - δώστε στο χρήστη

⚠️ ΠΡΟΕΙΔΟΠΟΙΗΣΗ Διαβάστε όλες τις προειδοποιήσεις ασφαλείας, τις οδηγίες, τα γραφικά και τις προδιαγραφές που παρέχονται με αυτό το προϊόν.

Σε περίπτωση που δεν ακολουθήσετε όλες τις παρακάτω οδηγίες ενδέχεται να προκληθεί ηλεκτροπληξία, πυρκαγιά, καταστροφή ιδιοκτησίας ή/ και σοβαρός τραυματισμός.

Φυλάξτε όλες τις προειδοποιήσεις και τις οδηγίες για να ανατρέξετε μελλοντικά σε αυτές.

⚠️ ΠΡΟΕΙΔΟΠΟΙΗΣΗ Όλοι οι τοπικά θεσμοθετημένοι κανόνες ασφαλείας σχετικά με την εγκατάσταση, τη λειτουργία και τη συντήρηση, πρέπει να τηρούνται συνεχώς.

Δήλωση Χρήσης

- Αποκλειστικά για επαγγελματική χρήση.
- Αυτό το προϊόν και τα εξαρτήματά του δεν πρέπει να τροποποιηθούν με κανένα τρόπο.
- Μην χρησιμοποιείτε αυτό το προϊόν εάν έχει υποστεί ζημιά.
- Εάν τα δεδομένα του προϊόντος ή οι προειδοποιητικές ενδείξεις κινδύνου στο προϊόν παύσουν να είναι ευανάγνωστες ή αποσυνδεδεμένες, αντικαταστήστε χωρίς καθυστέρηση.
- Το προϊόν πρέπει να εγκαθίσταται, να λειτουργεί και να συντηρείται μόνο από πρόσωπα με τα κατάλληλα προσόντα σε βιομηχανικό περιβάλλον συναρμολόγησης.

Ειδικές οδηγίες προϊόντος

Εγκατάσταση

Βλέπε εικόνα 02.

Το μέγιστο ύψος εγκατάστασης πάνω από το επίπεδο του δαπέδου είναι 4 μέτρα.

- Επιλέξτε έναν τρόπο τοποθέτησης για να αποφύγετε την υπερβολική κάμψη του εύκαμπτου σωλήνα από την έξοδο.
- Επιλέξτε μια επίπεδη επιφάνεια στην οποία θα τοποθετηθεί ο τροχός.
- Βεβαιωθείτε ότι χρησιμοποιούνται κατάλληλοι κοχλίες στερέωσης και ότι είναι ασφαλισμένοι. Οι κοχλίες πρέπει να φθάνουν σε ροπή στρέψης τουλάχιστον 900 N. Όταν επιλέγετε το σημείο τοποθέτησης, πρέπει να ειδοποιηθείτε ότι η διάρκεια ζωής του έλικτρα εύκαμπτων σωλήνων μπορεί να μειωθεί λόγω της επίδρασης των χημικών ουσιών και της ισχυρής ακτινοβολίας UV ή θερμότητας.

Σύνδεση

- Ο κύλινδρος πρέπει να συνδεθεί στο σύστημα σωληνώσεων μόνο με εύκαμπτο σωλήνα εισόδου, τουλάχιστον 1,0 μέτρον.
- Ασφαλίστε τον εύκαμπτο σωλήνα στο στήριγμα του καρουλιού με συνδετήρες καλωδίων (δεν παρέχονται).
- Ελέγξτε ότι ο εύκαμπτος σωλήνας δεν έχει συστραφεί ή τραυματιστεί μετά τη σύνδεση. Μια βαλβίδα διακοπής πρέπει να τοποθετηθεί στο σύστημα σωληνώσεων πριν από τη σύνδεση του σωλήνα.

Απόρριψη

- Η απόρριψη αυτού του εξοπλισμού πρέπει να ακολουθεί τη νομοθεσία της αντίστοιχης χώρας.
- Όλες οι συσκευές που έχουν υποστεί ζημιά, φθορά ή δεν λειτουργούν σωστά **ΠΡΕΠΕΙ ΝΑ ΑΠΟΣΥΡΟΝΤΑΙ ΑΠΟ ΤΗ ΛΕΙΤΟΥΡΓΙΑ.**

Συντήρηση

ΠΡΟΕΙΔΟΠΟΙΗΣΗ Κίνδυνος τραυματισμού! Πριν ξεκινήσετε οποιαδήποτε ενέργεια στο καρούλι:

- Απενεργοποιήστε την παροχή αέρα.
- Απελευθερώστε την πίεση.
- **Τηρείτε τους περιβαλλοντικούς κανονισμούς της χώρας σχετικά με τον ασφαλή χειρισμό και την απόρριψη όλων των εξαρτημάτων.**
- Οι εργασίες συντήρησης και επισκευής πρέπει να εκτελούνται από ειδικευμένο προσωπικό χρησιμοποιώντας μόνο αυθεντικά ανταλλακτικά. Για συμβουλές σχετικά με την τεχνική υπηρεσία ή εάν χρειάζεστε ανταλλακτικά, επικοινωνήστε με τον κατασκευαστή ή τον πλησιέστερο εξουσιοδοτημένο αντιπρόσωπο.
- Η επιθεώρηση σχετικά με τον εύκαμπτο σωλήνα, το μηχανισμό καστάνιας και την τοποθέτηση σε τσίρο ή οροφή θα πρέπει να πραγματοποιείται τουλάχιστον μία φορά το χρόνο.

Χρήσιμες πληροφορίες

Χώρα προέλευσης

China

Πνευματικά δικαιώματα

© Copyright 2019, Desoutter GmbH, Edmund-Seng-Str. 3-5, 63477 Maintal, Germany

Με την επιφύλαξη παντός δικαιώματος. Απαγορεύεται κάθε μη εξουσιοδοτημένη χρήση ή αντιγραφή των περιεχομένων ή μέρους τους. Αυτό ισχύει ιδίως για τα εμπορικά σήματα, τις επωνυμίες μοντέλων, τους αριθμούς ανταλλακτικών και τα σχεδιαγράμματα. Χρησιμοποιείτε μόνο εγκεκριμένα ανταλλακτικά. Οποιαδήποτε ζημία ή δυσλειτουργία λόγω μη εγκεκριμένων ανταλλακτικών δεν καλύπτεται από την Εγγύηση ή την Ευθύνη για τα Προϊόντα.

Διαδικτυακός τόπος

Πληροφορίες σχετικά με τα Προϊόντα, τα Εξαρτήματά, τα Ανταλλακτικά και τα Δημοσιευμένα θέματα μας βρίσκονται στον ιστότοπο Rodcraft .

Παρακαλούμε επισκεφθείτε: www.rodcraft.com.

Tekniska data

	SAR SERIES
Max. arbetstryck (bar)	15
Max. arbetstryck (psi)	217.5
Max. arbetstemp. (°)	-10 / +60°C

Deklarationer

EU-FÖRSÄKRAN OM ÖVERENSSTÄMMELSE

Vi, Desoutter GmbH, Edmund-Seng-Str. 3-5, 63477 Maintal, Germany, försäkrar under eget ansvar att produkten (med namn, typ och serienummer, se framsida) uppfyller följande direktiv:

2006/42/EC (17/05/2006)

Tillämpade harmoniserade standarder:

EN ISO 12100:2010

Myndigheter kan begära relevant teknisk information från: Pascal Roussy, R&D Manager, Ets Georges Renault, 38 rue Bobby Sands, BP10273 44818 Saint Herblain, France

Saint-Herblain, 20/10/2019

Pascal ROUSSY

Utfärdarens underskrift



Regionala krav

⚠ VARNING

Denna produkt kan utsätta dig för kemikalier inklusive bly, som är känd för staten Kalifornien för att orsaka cancer och fosterskador och annan reproduktiv skada. För mer information gå in på www.P65Warnings.ca.gov

Säkerhet

KASSERA EJ – GE TILL ANVÄNDAREN

⚠ VARNING Läs alla säkerhetsföreskrifter, instruktioner, illustrationer och specifikationer som medföljer produkten.

Om alla anvisningar nedan inte efterföljs finns risk för elchock, brand, svåra personskador och/eller skador på egendom.

Spara alla varningar och instruktioner för framtida bruk.

⚠ VARNING Alla lokala säkerhetsföreskrifter avseende installation, drift och underhåll skall alltid åtföljas.

Användningsintyg

- Endast för yrkesmässigt bruk.
- Denna produkt och medföljande tillbehör får inte modifieras på något sätt.
- Använd inte denna produkt om den har skadats.
- Om produktuppgifterna eller varningsskyltarna på produkten inte är läsliga eller lossnar ska de bytas omedelbart.
- Produkten får endast installeras, användas och servas av behöriga personer i en miljö för industriellt bruk.

Produktspecifika anvisningar

Installation

Se bild 02

Max installationshöjd över golvnivå är 4 m.

- Montera så att slangens inte böjs i onödan mot utloppet.
- Välj en plan yta för montering av rullen.
- Använd lämpliga fästbultar och se till att de är säkrade. Bultarna måste nå ett vridmoment på minst 900 N. När du väljer monteringsplats, observera att slangrullens livslängd kan minskas genom påverkan av kemikalier och stark UV- eller värmestrålning.

Anslutningar

- Rullen ska enbart anslutas till rörledningssystemet med inloppslang, minst 1,0 m.
- Säkra slangens på rullstödet med buntband (ingår ej)
- Se till att slangens inte är vriden eller forcerad efter anslutningen. En stoppventil ska monteras på rörsystemet innan slangens ansluts.

Bortskaffning

- Kassera utrustningen i enlighet med nationell lagstiftning.
- Alla skadade, mycket slitna eller felaktiga enheter **MÅSTE TAS UR BRUK.**

Underhåll

WARNING Risk för personskada! Innan någon operation i rullen påbörjas:

- Stäng av luftförsörjningen.
- Släpp på trycket.
- **Följ lokala miljöskyddsbestämmelser för säker hantering och bortskaffande av alla komponenter.**
- Underhåll och reparationsarbete måste utföras av kvalificerad personal som endast använder originala reservdelar. Kontakta tillverkaren eller närmaste auktoriserade återförsäljare för råd om teknisk service eller om du behöver reservdelar.
- Inspektion av slang, spärrmekanism och väggmontering ska genomföras minst en gång om året.

Användbar information

Ursprungsland

China

Copyright

© Copyright 2019, Desoutter GmbH, Edmund-Seng-Str. 3-5, 63477 Maintal, Germany

Med ensamrätt. All obehörig användning eller kopiering av innehållet eller del därav är förbjuden. Detta gäller särskilt varumärken, modellbeteckningar, artikelnummer och ritningar. Använd bara godkända delar. Skador eller fel som orsakas genom användning av icke godkända delar täcks inte av garanti eller företagets produktansvar.

Webbplats

Information om våra produkter, tillbehör, reservdelar och publicerade ärenden hittar du på webbplatsen för Rodcraft.

Besök: www.rodcraft.com.

Технические данные

	SAR SERIES
Макс. рабочее давление (бар)	15
Макс. рабочее давление (psi)	217.5
Макс. рабочая температура (°)	-10 / +60°C

Декларации

ДЕКЛАРАЦИЯ О СООТВЕТСТВИИ ЕС

Компания **Desoutter GmbH**, Edmund-Seng-Str. 3-5, 63477 Maintal, Germany, с полной ответственностью заявляет, что данное изделие (наименование, тип и серийный номер которого указаны на титульном листе) соответствует положениям следующих директив: **2006/42/ЕС (17/05/2006)**

Были применены следующие согласованные стандарты: **EN ISO 12100:2010**

Официальные органы могут запросить соответствующую техническую информацию у следующих лиц:

Pascal Roussy, R&D Manager, Ets Georges Renault, 38 rue Bobby Sands, BP10273 44818 Saint Herblain, France

Saint-Herblain, 20/10/2019

Pascal ROUSSY

Подпись заявителя



Региональные требования

⚠ ПРЕДУПРЕЖДЕНИЕ

В процессе использования данного продукта существует опасность подвергнуться воздействию химических веществ, в частности, свинца, который, согласно данным, имеющимся в штате Калифорния, вызывает раковые заболевания, врожденные дефекты развития или другие патологии репродуктивной системы. Более подробная информация представлена на веб-сайте www.P65Warnings.ca.gov

Безопасность

НЕ ВЫБРАСЫВАТЬ — ПЕРЕДАТЬ ПОЛЬЗОВАТЕЛЮ

⚠ **ПРЕДУПРЕЖДЕНИЕ** Ознакомьтесь со всеми предупреждениями по безопасной работе, инструкциями, иллюстрациями и спецификациями, которые поставляются вместе с данным изделием.

Несоблюдение приведенных ниже инструкций может привести к поражению электрическим током, пожару, материальному ущербу и/или серьезной травме.

Сохраните все предупреждения и инструкции для справки на будущее.

⚠ **ПРЕДУПРЕЖДЕНИЕ** Необходимо неукоснительно соблюдать все местные законодательно закрепленные правила техники безопасности, касающиеся установки, эксплуатации и техобслуживания.

Предписание по использованию

- Только для профессионального использования.
- Запрещается модифицировать данное изделие и его принадлежности каким-либо образом.
- В случае повреждения данного изделия его использование запрещено.
- Если этикетка с информацией об изделии или с предупредительными знаками на корпусе изделия стала неразборчивой или отклеилась, без промедления замените ее.
- Данное устройство должно устанавливаться, эксплуатироваться и обслуживаться только квалифицированным персоналом в промышленных условиях.

Особые инструкции по устройству

Установка

См. рисунок 02.

Максимальная высота установки над уровнем пола составляет 4 м.

- Используйте такой способ установки, при котором удастся избежать перегиба шланга относительно выходного отверстия.
- Выберите ровную поверхность для установки барабана.
- Обеспечьте использование подходящих крепежных болтов и их надежное крепление. Крутящее усилие, применяемое к болтам, должно быть минимум 900 Н. При выборе места установки необходимо учитывать, что срок службы шлангового барабана может сократиться из-за воздействия химических веществ и сильного ультрафиолетового или теплового излучения.

Соединение

- Барабан следует подсоединять только к системе трубопроводов с впускным шлангом минимум 1 м.
- Закрепите шланг на опоре барабана с помощью хомутов (не входят в комплект поставки).
- Проверьте, чтобы после подсоединения шланг не был перекручен или натянут. Запорный клапан необходимо установить на систему трубопроводов до подсоединения шланга.

Утилизация

- Утилизацию оборудования следует осуществлять в соответствии с законодательством соответствующей страны.
- Все поврежденные, изношенные или неисправные устройства **ДОЛЖНЫ БЫТЬ ИЗЪЯТЫ ИЗ ЭКСПЛУАТАЦИИ.**

Техническое обслуживание

ПРЕДУПРЕЖДЕНИЕ Риск телесной травмы! До начала любой операции с барабаном:

- Отключите подачу воздуха.
- Сбросьте давление.
- **Соблюдайте местные предписания по защите окружающей среды для безопасного обращения и утилизации всех компонентов.**
- Работы по техническому обслуживанию и ремонту должен выполнять квалифицированный персонал с использованием исключительно оригинальных запасных частей. По вопросам помощи с техническим обслуживанием или приобретения запасных частей обращайтесь к производителю или ближайшему авторизованному дилеру.
- Проверку шланга, храпового механизма и установки на стене или потолке следует проводить не реже одного раза в год.

Полезные сведения

Страна происхождения

China

Авторское право

© Авторское право, 2019, Desoutter GmbH, Edmund-Seng-Str. 3-5, 63477 Maintal, Germany

Все права защищены. Любое несанкционированное использование или копирование содержимого настоящего документа или его части запрещено. В частности, это относится к товарным знакам, названиям моделей, номерам деталей и чертежам. Используйте только разрешенные запасные части. Любые повреждения или неисправности, возникшие в результате использования неразрешенных запасных частей, не попадают под действие гарантии и ответственности производителя за продукцию.

Веб-сайт

На веб-сайте Rodcraft представлена информация о наших изделиях, принадлежностях, запасных частях, а также печатные материалы.

Посетите: www.rodcraft.com.

Dane techniczne

	SAR SERIES
Maks. ciśnienie robocze (bar)	15
Maks. ciśnienie robocze (psi)	217.5
Maks. temperatury robocze (°C)	-10 / +60°C

Deklaracje

DEKLARACJA ZGODNOŚCI UE

Firma **Desoutter GmbH**, Edmund-Seng-Str. 3-5, 63477 Maintal, Germany oświadcza na swoją wyłączną odpowiedzialność, że produkt (którego nazwę, typ i numer seryjny podano na stronie tytułowej) jest zgodny z postanowieniami następującej dyrektywy (dyrektyw): **2006/42/EC (17/05/2006)**

Zastosowane normy zharmonizowane:
EN ISO 12100:2010

Władze mogą zażądać istotnych informacji technicznych od: Pascal Roussy, R&D Manager, Ets Georges Renault, 38 rue Bobby Sands, BP10273 44818 Saint Herblain, France

Saint-Herblain, 20/10/2019

Pascal ROUSSY

Podpis wystawcy

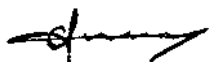

Wymagania regionalne

⚠️ OSTRZEŻENIE

Ten produkt może narazić użytkownika na kontakt z chemikaliami, między innymi ołowiem, który wg władz stanu Kalifornia powoduje raka, wady wrodzone i upośledzenie płodności. Więcej informacji podano w witrynie www.P65Warnings.ca.gov

Bezpieczeństwo

Nie wyrzucać — przekazać użytkownikowi

⚠️ OSTRZEŻENIE Należy przeczytać wszystkie ostrzeżenia dotyczące bezpieczeństwa oraz zapoznać się ze wszystkimi instrukcjami, ilustracjami i specyfikacjami dostarczonymi z produktem.

Nieprzestrzeganie wszystkich zamieszczonych poniżej instrukcji może doprowadzić do szkody materialnej, porażenia prądem elektrycznym, pożaru i/lub poważnych obrażeń.

Wszystkie ostrzeżenia i instrukcje należy zachować do wykorzystania w przyszłości.

⚠️ OSTRZEŻENIE Należy zawsze przestrzegać wszystkich lokalnych przepisów dotyczących instalacji, obsługi i konserwacji.

Oświadczenie o przeznaczeniu

- Wyłącznie do użytku profesjonalnego.
- Nie wolno w żaden sposób modyfikować produktu ani jego akcesoriów.
- Nie należy użytkować uszkodzonego produktu.

- Jeśli umieszczone na produkcie etykiety zawierające dane produktu lub ostrzegające przed niebezpieczeństwem przestaną być czytelne lub odpadną, należy je niezwłocznie wymienić.
- Produkt musi być instalowany, obsługiwany i serwisowany wyłącznie przez wykwalifikowaną osobę w warunkach przemysłowych.

Instrukcje dotyczące produktu

Montaż

Patrz rysunek 02.

Maksymalna wysokość montażu nad poziomem podłogi wynosi 4 m.

- Sposób montażu należy dobrać tak, aby uniknąć nadmiernego zginania węża przy wylocie.
- Wybrać równą powierzchnię do montażu bębna.
- Pamiętać o użyciu odpowiednich śrub mocujących i ich właściwym dokręceniu. Śruby muszą zostać dokręcone siłą 900 N. Przy doborze miejsca montażu należy pamiętać, że trwałość bębna węża może ulec skróceniu wskutek działania chemikaliów i silnego promieniowania UV bądź ciepłego.

Podłączanie

- Bęben należy połączyć z instalacją rurową wyłącznie za pomocą węża wlotowego, minimum 1,0 m.
- Zamocować wąż do wspornika bębna opaskami zaciskowymi (nie znajdują się w zestawie).
- Po podłączeniu upewnić się, że wąż nie jest poskręcany ani odkształcony. Przed podłączeniem węża na instalacji rurowej należy zamontować zawór odcinający.

Utylizacja

- Urządzenie należy usuwać zgodnie z prawem obowiązującym w danym kraju.
- Wszelkie uszkodzone, nadmiernie zużyte lub nieprawidłowo działające urządzenia **NALEŻY WYCOFAĆ Z EKSPLOATACJI.**

Konserwacja

UWAGA Ryzyko zranienia! Przed wykonaniem jakichkolwiek prac na bębnie należy:

- Odłączyć dopływ powietrza.
- Uwolnić ciśnienie.
- **Użytkując urządzenie i utylizując jego elementy, należy przestrzegać przepisów dotyczących ochrony środowiska obowiązujących w danym kraju.**
- Prace konserwacyjne i naprawcze przeprowadza wyszkolony personel, stosując wyłącznie oryginalne części zamienne. Aby uzyskać pomoc techniczną lub części zamienne, należy skontaktować się z producentem lub najbliższym autoryzowanym punktem sprzedaży.
- Co najmniej raz w roku należy dokonywać przeglądu węża, mechanizmu zapadkowego i stanu mocowania do ściany lub sufitu.

Przydatne informacje

Kraj pochodzenia

China

Prawa autorskie

© Copyright 2019, Desoutter GmbH, Edmund-Seng-Str. 3-5, 63477 Maintal, Germany

Wszelkie prawa zastrzeżone. Wszelkie nieuprawnione użytkowanie lub kopiowanie zawartości niniejszego dokumentu bądź jego części jest zabronione. Dotyczy to w szczególności znaków towarowych, oznaczeń modeli, numerów części oraz rysunków. Używać wyłącznie zatwierdzonych części zamiennych. Wszelkie uszkodzenia lub wadliwe działanie spowodowane używaniem niezatwierdzonych części zamiennych nie są objęte gwarancją ani odpowiedzialnością z tytułu rękojmi za wady produktu.

Strona internetowa

Informacje o naszych produktach, akcesoriach, częściach zamiennych i publikacjach można odnaleźć na stronie Rodcraft.

Adres strony: www.rodcraft.com.

Technické údaje

	SAR SERIES
Max. pracovný tlak (bar)	15
Max. pracovný tlak (psi)	217.5
Max. pracovné teploty (°)	-10 / +60°C

Vyhlásenia

VYHLÁSENIE EU O ZHODE

My, **Desoutter GmbH**, Edmund-Seng-Str. 3-5, 63477 Maintal, Germany, vyhlasujeme na našu výhradnú zodpovednosť, že výrobok (s názvom, typovým a výrobným číslom, pozri prednú stranu), je v zhode s nasledovnou(ými) smernicou(ami):

2006/42/EC (17/05/2006)

Použité harmonizované normy:

EN ISO 12100:2010

Orgány si môžu vyžiadať príslušné technické informácie od: Pascal Roussy, R&D Manager, Ets Georges Renault, 38 rue Bobby Sands, BP10273 44818 Saint Herblain, France

Saint-Herblain, 20/10/2019

Pascal ROUSSY

Podpis emitenta

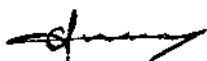

Regionálne požiadavky

⚠ VAROVANIE

Pri používaní tohto výrobku môžete byť vystavení chemikáliám vrátane olova, o ktorom je v štáte Kalifornia známe, že spôsobuje rakovinu a vrodené chyby alebo iné reprodukčné poruchy. Pre viac informácií prejdite na www.P65Warnings.ca.gov

Bezpečnosť

NEVYHADZUJE – ODOVZDAJTE POUŽÍVATEĽOVI

⚠ VAROVANIE Prečítajte si všetky bezpečnostné varovania, pokyny, obrázky a špecifikácie poskytnuté s týmto výrobkom.

Nedodržanie všetkých dole uvedených pokynov môže mať za následok zásah elektrickým prúdom, požiar, vecné škody a/alebo vážne zranenie.

Všetky varovania a pokyny si odložte pre budúce nahliadnutie.

⚠ VAROVANIE Všetky lokálne legislatívne bezpečnostné predpisy, ktoré sa týkajú inštalácie, prevádzky a údržby sa musia vždy dodržiavať.

Účel použitia

- Iba pre profesionálne použitie.
- Tento výrobok a jeho príslušenstvo sa nesmie v žiadnom prípade prerábať.
- Tento výrobok nepoužívajte, ak bol poškodený.
- Ak údaje o výrobku alebo výstražné štítky upozorňujúce na nebezpečenstvo umiestnené na výrobku prestanú byť čitateľné alebo sa uvoľnia, bezodkladne ich nahraďte.
- Výrobok smie inštalovať, obsluhovať a servisovať iba kvalifikovaná osoba v priemyselnom prostredí.

Pokyny špecifické pre výrobok

Inštalácia

Pozri obrázok 02.

Maximálna inštalčná výška na úrovni podlahy je 4 m.

- Zvoľte taký spôsob montáže, aby ste sa vyhlí nadmernému ohnitiu hadice oproti zásuvke.
- Vyberte rovný povrch, na ktorý namontujete navijak.
- Uistite sa, že sú použité vhodné upevňovacie skrutky a že sú utiahnuté. Skrutky musia dosiahnuť momentovú silu minimálne 900 N. Pri výbere miesta montáže si treba uvedomiť, že životnosť hadicového navijaka môže skrátiť vplyv chemikálií a silného ultrafialového alebo tepelného žiarenia.

Pripojenie

- Navijak musí byť pripojený k potrubnej sieti iba privodnou hadicou s dĺžkou minimálne 1,0 m.
- Zaisťte hadicu na podpere navijaka pomocou sťahovacích pásov na káble (nie sú v rozsahu dodávky).

- Skontrolujte, či hadica nie je po pripojení zamotaná alebo napnutá. Pred pripojením je nutné na potrubnú sieť namontovať uzavierací ventil.

Likvidácia

- Likvidácia tohto vybavenia sa musí riadiť právnymi predpismi príslušnej krajiny.
- Všetky poškodené, opotrebované alebo nesprávne fungujúce zariadenia SA MUSIA VYRADIŤ Z PREVÁDZKY.

Údržba

VAROVANIE Riziko zranenia osôb! Pred spustením prevádzky navijaka:

- Vypnite prívod vzduchu.
- Uvoľnite tlak.
- **Pri bezpečnej manipulácii a likvidácii všetkých dielov postupujte podľa štátnych nariadení o ochrane životného prostredia.**
- Údržbu a opravy smie vykonávať len kvalifikovaný personál, používajúc len originálne náhradné diely. O radu ohľadne technického servisu alebo náhradných dielov sa obráťte na výrobcu alebo najbližšieho autorizovaného predajcu.
- Najmenej raz ročne sa musí vykonať inšpekcia hadice, západkového mechanizmu a nástennej alebo stropnej montáže.

Užitočné informácie

Krajina pôvodu

China

Copyright

© Copyright 2019, Desoutter GmbH, Edmund-Seng-Str. 3-5, 63477 Maintal, Germany

Všetky práva vyhradené. Akékoľvek neautorizované použitie alebo kopírovanie obsahu alebo jeho časti je zakázané. Týka sa to predovšetkým obchodných značiek, označení modelov, čísiel dielov a výkresov. Používajte iba autorizované diely. Na akékoľvek škody alebo zlyhania spôsobené používaním neautorizovaných dielov sa nevzťahuje záruka ani ručenie za produkt.

Webová stránka

Informácie ohľadne našich výrobkov, príslušenstva, náhradných dielov a zverejnených materiálov nájdete na webovej stránke Rodcraft.

Navštívte, prosím: www.rodcraft.com.

Technické údaje

	SAR SERIES
Max. provozní tlak (bar)	15
Max. provozní tlak (psi)	217.5
Max. provozní teplota (°)	-10 / +60°C

Prohlášení

EU PROHLÁŠENÍ O SHODĚ

My, společnost **Desoutter GmbH**, Edmund-Seng-Str. 3-5, 63477 Maintal, Germany, na vlastní odpovědnost prohlašujeme, že produkt (s názvem, typem a sériovým číslem, viz přední strana) splňuje požadavky následujících směrnic: **2006/42/EC (17/05/2006)**

Použité harmonizované normy:
EN ISO 12100:2010

Úřady si mohou vyžádat příslušné technické informace od: Pascal Roussy, R&D Manager, Ets Georges Renault, 38 rue Bobby Sands, BP10273 44818 Saint Herblain, France

Saint-Herblain, 20/10/2019

Pascal ROUSSY

Podpis vydavatele



Oblastní požadavky

⚠ VÝSTRAHA

U tohoto výrobku můžete být vystaveni působení chemických látek včetně olova, což je ve státě Kalifornie faktor způsobující rakovinu, poškození plodu nebo jiné reprodukční poškození. Více informací je k dispozici na stránce www.P65Warnings.ca.gov

Bezpečnost

NEVYHAZUJTE – PŘEDEJTE UŽIVATELI

⚠ VÝSTRAHA Přečtěte si všechny bezpečnostní výstrahy, pokyny, ilustrace a specifikace dodané s tímto produktem.

Nedodržení veškerých níže uvedených pokynů může mít za následek úraz elektrickým proudem, požár, poškození majetku nebo vážný úraz.

Uchovejte veškeré texty varování a pokynů i pro budoucí potřebu.

⚠ VÝSTRAHA Vždy dodržujte všechna zákonná bezpečnostní pravidla týkající se instalace, provozu a údržby produktu.

Prohlášení o použití

- Pouze pro profesionální použití.
- Tento nástroj a jeho příslušenství je zakázáno jakýmkoliv způsobem upravovat.
- Nepoužívejte tento produkt, pokud je poškozen.
- Pokud na produktu nejsou čitelné štítky s údaji o produktu či výstražné štítky, nebo pokud dojde k jejich oddělení od produktu, bez prodlení je nahraďte novými.
- Tento produkt smí instalovat, používat či provádět jeho servis pouze kvalifikované osoby v průmyslovém montážním prostředí.

Pokyny specifické pro produkt

Instalace

Viz obrázek 02.

Maximální výška instalace nad úroveň podlahy je 4 m.

- Zvolte způsob montáže tak, abyste předešli zbytečnému ohýbání hadice oproti přípojce.
- Zvolte rovný povrch, na němž provedete montáž cívky.
- Ujistěte se, že se používají vhodné upevňovací šrouby a že jsou řádně utažené. Šrouby je nutno utáhnout alespoň momentem 900 N. Při výběru místa montáže je nutno mít na vědomí, že životnost navijecek hadic může zkrátit vliv chemikálií a silné UV záření či vyzářování tepla.

Připojení

- Navijčka musí být připojena k systému potrubí pouze vstupní hadicí, min. 1,0 m.
- Zajistěte hadici na podpoře navijčky kabelovými svorkami (nejsou součástí dodávky).
- Ověřte, že hadice není po připojení zkroucená ani nadměrně natažená. Před připojením hadice je k potrubnímu systému nutno zapojit uzavírací ventil.

Likvidace

- Likvidace zařízení musí probíhat v souladu se zákonnými normami dané země.
- Veškerá poškozená, výrazně opotřebovaná a nepravě fungující zařízení **JE NUTNO VYŘADIT Z PROVOZU.**

Údržba

VAROVÁNÍ Riziko zranění! Než zahájíte jakékoli činnosti s navijčkou:

- Vypněte přívod vzduchu.
- Uvolněte tlak.
- **Ohledně bezpečného nakládání se všemi součástmi s jejich likvidace dodržujte nařízení dané země o ochraně životního prostředí.**
- Údržba a opravy musí provádět kvalifikovaný personál, a to výhradně s použitím originálních náhradních dílů. Pokud potřebujete náhradní díly nebo radu ohledně technických záležitostí servisu, obraťte se na výrobce nebo nejbližšího prodejce.

- Kontrolu hadice, ráčnového mechanismu a montáže na zeď nebo na strop je nutno provádět alespoň jednou ročně.

Užitečné informace

Země původu

China

Copyright

© 2019, Desoutter GmbH, Edmund-Seng-Str. 3-5, 63477 Maintal, Germany

Všechna práva vyhrazena. Veškeré neautorizované použití a kopírování obsahu nebo jeho částí je zakázáno. To platí zejména o obchodních známkách, označeních modelu, číslech součástek a výkresech. Používejte pouze schválené náhradní díly. Jakékoliv škody nebo závady způsobené použitím neschválených dílů nejsou kryty Zárukou ani Odpovědností za produkt.

Webová stránka

Informace týkající se našich produktů, příslušenství, náhradních dílů a publikovaných dokumentů naleznete na webových stránkách společnosti Rodcraft.

Navštivte: www.rodcraft.com.

Műszaki adatok

	SAR SERIES
Maximális üzemi nyomás (bar)	15
Maximális üzemi nyomás (psi)	217.5
Maximális üzemi hőmérséklet (°C)	-10 / +60°C

Nyilatkozatok

EU MEGFELELŐSÉGI NYILATKOZAT

Mi, a(z) **Desoutter GmbH**, Edmund-Seng-Str. 3-5, 63477 Maintal, Germany, teljes felelősséggel kijelentjük, hogy a termék (a típust és termékszámot lásd az első oldalon) megfelel a következő direktívá(k)nak: **2006/42/EC (17/05/2006)**

Alkalmazott harmonizált szabványok:

EN ISO 12100:2010

A hatóságok kérhetik a vonatkozó műszaki információkat: Pascal Roussy, R&D Manager, Ets Georges Renault, 38 rue Bobby Sands, BP10273 44818 Saint Herblain, France

Saint-Herblain, 20/10/2019

Pascal ROUSSY

A kiadó aláírása

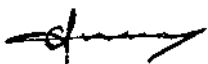

Regionális követelmények

⚠ FIGYELEM

A termék különböző vegyi anyagoknak, például ólomnak való kitétséget okozhat, az ólomot pedig Kalifornia állam hatóságai a rákkeltő, születési rendellenességeket vagy más szaporodási ártalmakat okozó anyagok közé soroltak. További tudnivalóért lásd:

www.P65Warnings.ca.gov

Biztonság

NE DOBJA EL – ADJA ÁT A FELHASZNÁLÓNAK!

⚠ FIGYELEM Olvassa el a termékre vonatkozó összes biztonsági előírást, útmutatót, illusztrációt és műszaki adatokat.

Az alábbiakban felsorolt utasítások be nem tartása áramütést, tüzet anyagi kárt és/vagy súlyos sérülést okozhat.

Olvassa el és a jövőben is tartsa be az összes figyelmeztetést és utasítást.

⚠ FIGYELEM Minden körülmények között tartsa be a felszerelésekre, üzemeltetésre és karbantartásra vonatkozó, a törvény szerint érvényben lévő helyi biztonsági szabályokat.

Használatra vonatkozó nyilatkozat

- Kizárólag professzionális felhasználásra.
- A terméket és tartozékait semmilyen módon nem szabad módosítani.
- Ne használja a terméket, ha sérült.
- Ha a termék adatai vagy az előírt sebességre vonatkozó vagy veszélyre figyelmeztető címkék a terméken nem olvashatók vagy leváltak, a lehető leghamarabb tegyen fel újakat.
- A termék üzembe helyezését, üzemeltetését és szervizelését kizárólag szakképzett személy végezheti ipari környezetben.

Termékspecifikus utasítások

Felszerelés

Lásd a 2. ábrát.

A padló szintjétől legfeljebb 4 méteres magasságban szerelhető fel.

- Úgy szerelje fel, hogy a tömlő ne hajoljon meg túlságosan a kivezető részénél.
- Sík felületet válasszon az orsó felszereléséhez.

- Megfelelő csavarokat használjon a rögzítéshez, és stabilan rögzítse azokat. A csavarok meghúzási nyomatéka legalább 900 N legyen. A rögzítési hely kiválasztásakor figyelembe kell venni, hogy a vegyi anyagok, az erős UV-sugárzás, illetve a hőszugárzás csökkentheti a tömlőorsó élettartamát.

Csatlakoztatás

- Az orsót csak – legalább 1 méteres – bemeneti tömlővel szabad csatlakoztatni a vezetékhalózathoz.
- Rögzítse a tömlőt az orsó tartójára kábelkötözőkkel (nem alaptartozék).
- A csatlakoztatás után ellenőrizze, hogy a tömlő nincs-e megcsavarodva vagy megfeszülve. A tömlő csatlakoztatása előtt szereljen fel egy zárószelepet a vezetékrendszerre.

Hulladékkénti elhelyezés

- A készülék hulladékba helyezése során be kell tartani az adott ország jogszabályait.
- Ha a készülék sérült, erősen elhasználódott vagy nem megfelelően működik, **FELTÉTLENÜL VONJA KI A HASZNÁLATBÓL.**

Karbantartás

FIGYELEM Személyi sérülés veszélye! Az orsó használatának megkezdése előtt:

- Kapcsolja ki a levegőellátást.
- Oldja ki a nyomást.
- **Valamennyi alkotóelem esetében tartsa be az adott ország munkavédelmi és környezetvédelmi rendelkezéseit.**
- A karbantartási és javítási beavatkozást csak szakképzett személyek végezhetik eredeti cserealkatrésszel. Műszaki segítségért vagy cserealkatrész-igény esetén forduljon a gyártóhoz vagy a legközelebbi forgalmazóhoz.
- Legalább évente ellenőrizni kell a tömlőt, a reteszelőmechanikát, illetve a falra vagy plafonra rögzítést.

Hasznos információk

Származási ország

China

Copyright

© Szerzői jog 2019, Desoutter GmbH, Edmund-Seng-Str. 3-5, 63477 Maintal, Germany

Minden jog fenntartva. A tartalom vagy annak bármely részének jogosulatlan használata vagy másolása tilos. Ez különösképpen vonatkozik a védjegyekre, a modellek megnevezéseire, az alkatrészszámokra és a rajzokra. Kizárólag engedélyezett alkatrészeket használjon. A nem engedélyezett alkatrészek használatából eredő bármilyen meghibásodásra vagy károsodásra a Jótállás és Termékfelelősség feltételei nem vonatkoznak.

Weboldal

A termékekre, a tartozékokra és a cserealkatrészekre, valamint a kiadványainkra vonatkozó információk a(z) Rodcraft weboldalán található.

Látogasson el a következő címre: www.rodcraft.com.

Tehnični podatki

	SAR SERIES
Maks. delovni tlak (bar)	15
Maks. delovni tlak (psi)	217.5
Maks. delovne temperature (°)	-10 / +60°C

Izjave

IZJAVA EU O SKLADNOSTI

V družbi **Desoutter GmbH**, Edmund-Seng-Str. 3-5, 63477 Maintal, Germany, na izključno lastno odgovornost izjavljamo, da je izdelek (z imenom, tipom in serijsko številko z naslovnice) skladen z naslednjimi direktivami: **2006/42/EC (17/05/2006)**

Uporabljeni usklajeni standardi:
EN ISO 12100:2010

Pristojni organ lahko zaprosi za pridobitev potrebnih tehničnih podatkov pri:
Pascal Roussy, R&D Manager, Ets Georges Renault, 38 rue Bobby Sands, BP10273 44818 Saint Herblain, France
Saint-Herblain, 20/10/2019

Pascal ROUSSY

Podpis izdajatelja

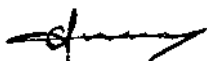

lokalne zahteve

⚠ OPOZORILO

Ta izdelek vas lahko izpostavi kanikalijam, vključno s svincem, ki po vedenju države Kalifornije povzroča raka in okvare ob rojstvu oz. druge reproduktivne težave. Za več informacij obiščite www.P65Warnings.ca.gov

Varnost

NE ZAVRZITE – POSREDUJTE UPORABNIKU

⚠ OPOZORILO Preberite vsa varnostna opozorila, navodila, ilustracije in specifikacije, ki jih prejmete z izdelkom.

Če navodil, ki so navedena spodaj, ne upoštevate, lahko pride do električnega udara, požara, škode na lastnini in/ali hudih poškodb.

Vsa opozorila in navodila shranite za prihodnjo uporabo.

⚠ OPOZORILO Vedno je treba upoštevati vsa varnostna pravila za namestitvev, uporabo in vzdrževanje, ki so skladna z lokalno zakonodajo.

Izjava o uporabi

- Samo za profesionalno uporabo.
- Tega izdelka in njegovih dodatkov ni dovoljeno spreminjati na noben način.
- Če je izdelek poškodovan, ga ne uporabljajte.
- Če postanejo oznake s podatki o izdelku ali opozorila na nevarnosti, ki so na izdelku, neberljivi ali odpadejo, jih morate takoj zamenjati.
- Izdelek lahko nameščajo, upravljajo in servisirajo samo osebe, usposobljene za tako delo v industrijskem okolju.

Navodila, specifična za izdelek

Namestititev

Glejte sliko 02.

Stroj lahko namestite največ 4 metre nad tlemi.

- Izberite način namestitve, s katerim se boste izognili prekomernem krivljenju cevi pri vtičnici.
- Izberite ravno površino, na katero boste namestili kolut.
- Prepričajte se, da so uporabljeni ustrezni fiksni vijaki in da so ustrezno zavarovani. Vijaki morajo doseči najmanj 900 N navora. Pri izbiri kraja namestitve upoštevajte, da lahko prisotnost kemikalij, močnega UV sevanja ali toplote skrajša življenjsko dobo cevi.

Povezava

- Kolut se s cevovodnim sistemom poveže samo z dovodno cevjo, dolgo vsaj 1 m.
- Cev pritrdite na stojalo koluta s kabelskimi vezicami (niso priložene).
- Po priklopu se prepričajte, da cev ni zvita ali napeta. Pred povezavo cevi je na cevovodni sistem potrebno namestiti zaustavitveni ventil.

Odstranjevanje

- Odstranjevanje te opreme mora upoštevati zakonodajo zadevne države.
- Poškodovane naprave, izrabljene naprave ali naprave, ki ne delujejo pravilno, **MORATE IZLOČITI IZ UPORABE.**

Vzdrževanje

OPOZORILO Nevarnost telesnih poškodb! Pred začetkom dela s kolutom:

- Izključite dovod zraka.
- Sprostite pritisk.
- **Upoštevajte lokalne in državne okoljevarstvene predpise za varno delo z vsemi sestavnimi deli in njihovo odstranjevanje.**
- Vzdrževanje in popravila lahko izvaja izključno usposobljeno osebje ter z uporabo originalnih nadomestnih delov. Če potrebujete tehnično pomoč ali nadomestne dele, se obrnite na proizvajalca ali najbližjega pooblaščenega prodajalca.
- Preglede cevi, mehanizma zaskočke in namestitve na steno oz. strop je potrebno izvesti najmanj enkrat letno.

Koristne informacije

Država izvora

China

Avtorske pravice

© Avtorske pravice 2019, Desoutter GmbH, Edmund-Seng-Str. 3-5, 63477 Maintal, Germany

Vse pravice pridržane. Vsaka nepooblaščen uporaba ali razmnoževanje vsebine ali delov vsebine je prepovedano. To še posebej velja za blagovne znamke, označbe modelov, številke delov in slike. Uporabite samo pooblaščen dele. Garancija ali jamstvo za izdelek ne krije nobenih poškodb ali nepravilnega delovanja, ki ga povzroči uporaba nepooblaščenih delov.

Spletno mesto

Informacije o naših izdelkih, dodatni opremi, nadomestnih delih in objavljenih publikacijah lahko najdete na spletni strani Rodcraft.

Prosimo, obiščite: www.rodcraft.com.

Date tehnicne

	SAR SERIES
Presiune de lucru max. (bar)	15
Presiune de lucru max. (psi)	217.5
Temperaturi de lucru maxime (°)	-10 / +60°C

Declarații

DECLARAȚIE DE CONFORMITATE UE

Noi, **Desoutter GmbH**, Edmund-Seng-Str. 3-5, 63477 Maintal, Germany, declarăm pe propria răspundere că produsul (cu denumirea, tipul și numărul de serie - vezi prima pagină)

este conform cu următoarea Directivă / următoarele Directive:

2006/42/EC (17/05/2006)

Standarde armonizate aplicate:

EN ISO 12100:2010

Autoritățile pot solicita informații tehnice corespunzătoare de la:

Pascal Roussy, R&D Manager, Ets Georges Renault, 38 rue Bobby Sands, BP10273 44818 Saint Herblain, France

Saint-Herblain, 20/10/2019

Pascal ROUSSY

Semnătura emitentului



Cerințe regionale

⚠️ AVERTISMENT

Acest produs vă poate expune la substanțe chimice, inclusiv plumb, care este cunoscut Statului California ca fiind cauzator de cancer și de defecte la naștere sau de alte efecte nocive asupra funcției de reproducere. Pentru mai multe informații, accesați www.P65Warnings.ca.gov

Siguranța

A NU SE ARUNCA - A SE PREDA UTILIZATORULUI

⚠️ AVERTISMENT Citiți toate avertismentele, instrucțiunile, ilustrațiile și specificațiile furnizate împreună cu produsul.

În cazul nerespectării tuturor instrucțiunilor de mai jos, este posibilă producerea unei electrocutări, unui incendiu, unor daune asupra proprietății și/sau a unei vătămări grave.

Păstrați toate avertismentele și instrucțiunile pentru consultări ulterioare.

⚠️ AVERTISMENT Trebuie respectate permanent toate reglementările de siguranță din legislația locală privind instalarea, utilizarea și întreținerea.

Declarație privind utilizarea

- Exclusiv pentru utilizarea profesională.
- Acest produs și accesoriile sale nu trebuie modificate în niciun fel.
- Nu utilizați acest produs dacă este deteriorată.
- În cazul în care datele produsului sau etichetele de avertizare la pericole de pe acesta devin ilizibile sau se detașează, înlocuiți-le imediat.
- Produsul trebuie instalat, utilizat și întreținut exclusiv de către personalul calificat, într-un mediu industrial.

Instrucțiuni specifice produsului

Instalarea

Consultați figura 02.

Înălțimea maximă de instalare deasupra nivelului podelei este de 4 m.

- Alegeți o modalitate de montare care să evite îndoirea excesivă a furtunului față de evacuare.
- Selectați o suprafață dreaptă pe care să montați rola.
- Asigurați-vă că sunt folosite la fixare șuruburi adecvate și că acestea sunt securizate. Șuruburile trebuie să atingă o forță a cuplului de minim 900 N. Când alegeți locul montajului, a se reține că durata de exploatare a rolei cu furtun poate fi redusă prin influența substanțelor chimice și a radiațiilor UV sau de căldură puternice.

Conectarea

- Rola trebuie conectată la sistemul de conducte folosind exclusiv un furtun de alimentare de minim 1,0 m.
- Fixați furtunul pe suportul rolei cu cleme de cablu (nu sunt furnizate).
- Furtunul să nu fie răsucit sau deformat după conectare. Se montează o supapă de oprire pe sistemul de conducte înainte de conectarea furtunului.

Casarea

- Aruncarea acestui echipament să respecte legislația din țara respectivă.
- Toate dispozitivele deteriorate, uzate excesiv sau care funcționează impropriu **SĂ FIE SCOASE DIN EXPLOATARE.**

Întreținere

AVERTISMENT Pericol de vătămare corporală! Înainte de a începe orice operație la rolă:

- Opriți alimentarea cu aer.
- Eliberați presiunea.
- **Respectați regulamentele locale privind mediul pentru gestionarea și aruncarea în siguranță a tuturor componentelor.**
- Lucrările de întreținere și reparații trebuie realizate de personal calificat folosind doar piese de schimb originale. Contactați producătorul sau cel mai apropiat dealer autorizat pentru sfaturi privind operațiile tehnice de service sau dacă aveți nevoie de piese de schimb.
- Inspectarea furtunului, a mecanismului cu clichet și a montajului pe perete sau tava trebuie făcută cel puțin o dată pe an.

Informații utile

Țara de origine

China

Drepturi de autor

© Copyright 2019, Desoutter GmbH, Edmund-Seng-Str. 3-5, 63477 Maintal, Germany

Toate drepturile rezervate. Este interzisă utilizarea sau copierea integrală sau parțială a conținutului. Acest lucru este valabil pentru mărcile comerciale, denumirile modelelor, numerele componentelor și schițe. A se utiliza exclusiv piese autorizate. Eventualele deteriorări sau defecțiuni cauzate prin utilizarea de piese neautorizate nu este acoperită de garanție nici de certificatul de conformitate.

Site web

Informațiile referitoare la Produsele, Accesoriile, Piese de schimb și Publicațiile noastre se găsesc pe site-ul web Rodcraft.

Vă rugăm să vizitați: www.rodcraft.com.

Teknik Veriler

	SAR SERIES
Maks. çalışma basıncı (bar)	15
Maks. çalışma basıncı (psi)	217.5
Maks. çalışma sıcaklıkları (°)	-10 / +60°C

Beyanlar

AB UYGUNLUK BEYANI

Bizler, **Desoutter GmbH**, Edmund-Seng-Str. 3-5, 63477 Maintal, Germany olarak, kendi münhasır sorumluluğumuz altında ürünün (adı, tipi ve seri numarası ile ön sayfaya bakınız) aşağıdaki Direktif(ler) ile uyumlu olduğunu beyan ederiz:

2006/42/EC (17/05/2006)

Geçerli dengelenmiş standartlar:

EN ISO 12100:2010

Yetkili makamlar ilgili teknik bilgileri şuradan isteyebilir:
Pascal Roussy, R&D Manager, Ets Georges Renault, 38 rue Bobby Sands, BP10273 44818 Saint Herblain, France

Saint-Herblain, 20/10/2019

Pascal ROUSSY

Yayınlayanın imzası



Bölgesel Gereklikler

⚠ UYARI

Bu ürün Kaliforniya eyaleti tarafından kansere ve doğum kusurlarına veya diğer üreme rahatsızlıklarına neden olduğu bilinen kurşun dahil olmak üzere çeşitli kimyasallara maruz kalmanıza neden olabilir. Daha fazla bilgi için www.P65Warnings.ca.gov adresini ziyaret edin

Güvenlik

ATMAYIN - KULLANICIYA VERİN

⚠ UYARI Bu ürünle birlikte verilen tüm güvenlik uyarılarını, talimatları, gösterimleri ve spesifikasyonları okuyun.

Aşağıda belirtilen tüm talimatlara uymamak, elektrik çarpmasına, yangına, maddi zarara ve/veya ciddi kişisel yaralanmaya yol açabilir.

Bütün uyarıları ve talimatları ileride kullanmak için saklayın.

⚠ UYARI Kurulum, kullanım ve bakıma ilişkin tüm yerel güvenlik kurallarına her zaman uyulmalıdır.

Kullanım Beyanı

- Sadece profesyonel kullanım içindir.
- Bu ürün ve parçalarının hiçbir şekilde tadil edilmemesi gerekir.
- Bu ürün hasar görmüşse kullanmayın.
- Ürün verileri veya tehlike uyarı işaretleri okunamaz hale gelirse veya sökülürse, zaman kaybetmeden yenileyin.
- Ürün endüstriyel bir ortamda sadece nitelikli personel tarafından kurulmalı, çalıştırılmalı ve servisi yapılmalıdır.

Ürüne Özel Talimatlar

Montaj

Bkz. Şekil 02.

Zemin seviyesinden maksimum montaj yüksekliği 4 m.

- Hortumun çıkışa doğru aşırı bükülmesini önleyecek şekilde bir montaj yöntemi seçin.
- Makaranın monte edileceği düz bir yüzey seçin.
- Uygun tespit civatalarının kullanıldığından ve bunları sabitlendiğinden emin olun. Civatalar minimum 900 N tork kuvvetine ulaşmalıdır. Montaj yerini seçerken, kimyasalların etkisi ve güçlü UV veya ısı radyasyonu nedeniyle hortum makarası kullanım ömrünün kısalabileceğine dikkat edilmelidir.

Bağlantı

- Makara, sadece minimum 1 metrelik giriş hortumuyla boru sistemine bağlanmalıdır.
- Kablo bağları (ayrı satılır) kullanarak hortumu makara desteği üzerine sabitleyin.

- Bağlantı yapıldıktan sonra hortumun bükülmediğinden veya gerilmediğinden emin olun. Hortum bağlantısından önce boru sistemine bir durdurma vanası takılmalıdır.

İmha

- Bu ekipmanın bertarafı, ilgili ülkenin mevzuatına uymak zorundadır.
- Tüm hasarlı, fazla aşınmış veya düzgün şekilde çalışmayan cihazlar **DEVREDEDEN ÇIKARILMALIDIR.**

Bakım

UYARI Kişisel yaralanma tehlikesi! Makarada herhangi bir işleme başlamadan önce:

- Hava beslemesini kapatın.
- Basıncı tahliye edin.
- **Tüm bileşenlerin güvenli şekilde taşınması ve bertaraf edilmesi için ulusal çevre yönetmeliklerine uyun.**
- Bakım ve onarım çalışmaları sadece orijinal yedek parçalar kullanılarak kalifiye personel tarafından gerçekleştirilmelidir. Teknik servis hakkında bilgi almak veya yedek parçaya ihtiyacımız için üreticiyle ya da en yakın yetkili bayinizle iletişim kurun.
- Hortum, mandal mekanizması ve duvara veya tavana montaj ile ilgili kontroller yılda en az bir kez yapılmalıdır.

Faydalı Bilgiler

Menşei ülke

China

Telif Hakkı

© Telif hakkı 2019, Desoutter GmbH, Edmund-Seng-Str. 3-5, 63477 Maintal, Germany

Tüm hakları saklıdır. İçeriğin veya bir kısmının her türlü yetkisiz kullanımı veya kopyalaması yasaktır. Bu özellikle ticari markalar, model adları, parça numaraları ve çizimler için geçerlidir. Sadece yetkili parçaları kullanın. Onaylanmamış parçaların kullanımı nedeniyle oluşan zararlar veya arızalar Garanti veya Ürün Sorumluluğu kapsamına girmez.

Web sitesi

Ürünlerimiz, Aksesuarlarımız, Yedek Parçalarımız ve Yayınlanmış Makalelerimizle ilgili bilgileri Rodcraft web sitesinde bulabilirsiniz.

Lütfen ziyaret edin: www.rodcraft.com.

Технически данни

SAR SERIES

Макс. работно налягане (bar) 15

SAR SERIES

Макс. работно налягане (psi) 217.5

Макс. работни температури (°) -10 / +60°C

Декларации

ЕС ДЕКЛАРАЦИЯ ЗА СЪОТВЕТСТВИЕ

Ние, **Desoutter GmbH**, Edmund-Seng-Str. 3-5, 63477 Maintal, Germany, декларираме на своя лична отговорност, че този продукт (с име, тип и сериен номер, вижте предната страница) е в съответствие със следната(ите) Директива(и):
2006/42/EC (17/05/2006)

Приложени хармонизирани стандарти:
EN ISO 12100:2010

Властите могат да поискат съответната техническа информация от:
Pascal Roussy, R&D Manager, Ets Georges Renault, 38 rue Bobby Sands, BP10273 44818 Saint Herblain, France

Saint-Herblain, 20/10/2019

Pascal ROUSSY

Подпис на издаващото лице

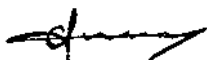

Регионални изисквания

⚠ ПРЕДУПРЕЖДЕНИЕ

Този продукт може да ви изложи на контакт с химикали, включително олово, за което в щата Калифорния е известно, че причинява рак и вродени малформации или други вреди по отношение на възпроизводителната способност. За допълнителна информация посетете www.P65Warnings.ca.gov

Безопасност

НЕ ИЗХВЪРЛЯЙТЕ – ПРЕДАЙТЕ НА ПОТРЕБИТЕЛЯ

⚠ ПРЕДУПРЕЖДЕНИЕ Прочетете всички предупреждения за безопасност, инструкции, илюстрации и спецификации, предоставени с този продукт.

Неспазването на всички инструкции посочени по-долу, може да доведе до токов удар, пожар, материални щети и/или сериозни наранявания.

Запазете всички предупреждения и инструкции за бъдеща справка.

⚠ ПРЕДУПРЕЖДЕНИЕ Трябва да се спазват всички местни законови разпоредби за безопасност относно инсталация, работа и поддръжка.

Декларация за употреба

- Само за професионална употреба.
- Този продукт и неговите принадлежности не могат да бъдат променяни по какъвто и да е начин.
- Не използвайте този продукт, ако е повреден.
- Ако означенията на данните на продукта или предупрежденията за опасност върху него престанат да бъдат четливи или се откачат, незабавно ги подменете.
- Продуктът трябва да бъде инсталиран, използван и обслужван единствено квалифицирани лица в индустриална среда.

Инструкции за този продукт

Инсталиране

Вижте изображение 02.

Максималната височина на инсталиране над нивото на пода е 4 м.

- Изберете подходящ начин на монтаж, за да избегнете прекомерното сгъване на маркуча спрямо изхода.
- Изберете ниво на повърхността, върху която ще инсталирате макарата.
- Уверете се, че използвате подходящите фиксиращи болтове и че те са обезопасени. Необходимо е болтовете да достигнат минимална сила на въртене 900 N. Когато избирате място за монтажа, трябва да имате предвид, че животът на макарата с маркуча може да бъде скъсен заради влиянието на химически вещества и силни ултравиолетови лъчи или топлинна радиация.

Свързване

- Макарата трябва да се свързва към системата тръбопровода само с входящ маркуч, минимална дължина 1,0 м.
- Закрепете маркуча към конзолата на макарата с помощта на кабелни връзки (не са включени в доставката).
- Уверете се, че след свързването маркучът не е сгънат или опънат. Преди свързването на маркуча към системата тръбопровода трябва да се монтира спирателна клапа.

Изхвърляне

- Изхвърлянето на настоящия уред трябва да се извърши съгласно законодателството на съответната страна.
- Всички повредени, силно износени или неправилно функциониращи уреди **ТРЯБВА ДА БЪДАТ СПРЕНИ ОТ ЕКСПЛОАТАЦИЯ.**

Техническо обслужване

ВНИМАНИЕ Риск от телесно нараняване! Преди започване на каквато и да било операция с макарата:

- изключете доставката на въздух.

- Освободете напрежението.
- **Спазвайте местните разпоредби по отношение на околната среда за безопасна работа и освобождаване от всички компоненти.**
- Поддръжката и ремонтите трябва да се извършват от квалифициран персонал, който използва само оригинални резервни части. Свържете се с производителя или най-близкия до вас упълномощен търговец за съвет по отношение на техническото обслужване или ако търсите резервни части.
- Поне веднъж годишно трябва да се провежда преглед на маркуча, храповия механизъм и монтажа върху стената или тавана.

Полезна информация

Произход на продукта

China

Авторско право

© Copyright 2019, Desoutter GmbH, Edmund-Seng-Str. 3-5, 63477 Maintal, Germany

Всички права запазени. Забранява се всяко неразрешено използване или копиране на съдържанието или част от него. Това се отнася в частност за търговски марки, названия на модела, номера на части и чертежи. Използвайте само оригинални резервни части. Повреди или неизправности вследствие на употреба на неоригинални части не се покриват от гаранцията или отговорността за вреди, причинени от продукта.

Уебсайт

Информация относно нашите продукти, аксесоари, резервни части и публикации можете да намерите на уебстраницата на Rodcraft.

Моля, посетете: www.rodcraft.com.

Tehnički podaci

	SAR SERIES
Maks. radni tlak (bar)	15
Maks. radni tlak (psi)	217.5
Maks. radne temperature (°)	-10 / +60°C

Izjave

EU IZJAVA O SUKLADNOSTI

Mi, **Desoutter GmbH**, Edmund-Seng-Str. 3-5, 63477 Maintal, Germany, izjavljujemo pod vlastitom odgovornošću da je proizvod (naziv, tip i serijski broj, vidi naslovnu stranu) u skladu sa sljedećom(im) direktivom(ama):
2006/42/EC (17/05/2006)

Primijenjene usklađene norme:

EN ISO 12100:2010

Nadležna tijela mogu zahtijevati relevantne tehničke podatke od:

Pascal Roussy, R&D Manager, Ets Georges Renault, 38 rue Bobby Sands, BP10273 44818 Saint Herblain, France

Saint-Herblain, 20/10/2019

Pascal ROUSSY

Potpis izdavatelja



Lokalni uvjeti

⚠ POZOR

Ovaj proizvod može vas izložiti kemikalijama, uključujući olovo, a prema državi Kaliforniji, olovo može prouzročiti rak i urođene mane ili druge probleme spolnog sustava. Za više informacija idite na www.P65Warnings.ca.gov

Sigurnost

NE BACAJTE – PREDAJTE KORISNIKU

⚠ POZOR Pročitajte sva sigurnosna upozorenja, sve upute, ilustracije i specifikacije isporučene uz ovaj proizvod.

Ako se ne pridržavate svih dolje navedenih uputa, može doći do strujnog udara, požara, imovinske štete i/ili teške ozljede.

Spremite sva upozorenja i sve upute za buduću uporabu.

⚠ POZOR Uvijek se morate pridržavati lokalnih zakonskih sigurnosnih propisa o ugradnji, radu i održavanju.

Izjava o uporabi

- Samo za profesionalnu uporabu.
- Ovaj proizvod i njegov pribor ne smiju se mijenjati ni na koji način.
- Ne upotrebljavajte ovaj proizvod ako je bio oštećen.
- Ako podaci o proizvodu ili znakovi upozorenja o opasnosti na proizvodu više nisu čitljivi ili otpadnu, odmah ih zamijenite.
- Rukovanje proizvodom, te njegovo ugrađivanje i servisiranje je dozvoljeno samo kvalificiranom osoblju u industrijskom okruženju.

Upute specifične za proizvod

Ugradnja

Pogledajte sliku 02.

Maksimalna visina ugradnje iznad razine poda je 4 m.

HOSE REEL

- Odaberite način montaže kako bi se izbjeglo prekomjerno savijanje crijeva do utičnice.
- Odaberite ravnu površinu na kojoj ćete montirati kotur.
- Obavezno koristite odgovarajuće vijke za pričvršćivanje i provjerite jesu li dobro pričvršćeni. Vijci moraju postići zakretni moment od najmanje 900 N. Prilikom odabira mjesta za ugradnju treba imati na umu da se vijek trajanja cijevnih vitla može smanjiti pod utjecajem kemikalija i jakog UV ili toplinskog zračenja.

Priključak

- Vitlo mora biti priključeno na sustav cjevovoda samo sa ulaznim crijevom, minimalno 1 m.
- Učvrstite crijevo za nosač vitla sponama za kabele (nisu isporučeni).
- Provjerite da crijevo nakon spajanja nije uvijeno ili nategnuto. Prije priključivanja crijeva na cjevovod, treba postaviti zaporni ventil.

Zbrinjavanje

- Odlaganje ove opreme mora biti u skladu sa zakonima dotične zemlje.
- Svi oštećeni, jako istrošeni ili nepravilno uređaji koji ne funkcioniraju pravilno **MORAJU SE IZBACITI IZ UPORABE.**

Održavanje

UPOZORENJE Rizik od osobnih povrijeđa! Prije no što započnete bilo koju operaciju na vitlu:

- Isključite dovod zraka.
- Ispustite tlak.
- **Za sigurno rukovanje i odlaganje svih komponenti slijedite lokalne propise o zaštiti okoliša.**
- Održavanje i popravke mora izvoditi kvalificirano osoblje koristeći samo originalne rezervne dijelove. Kontaktirajte proizvođača ili najbližeg ovlaštenog zastupnika radi savjeta o tehničkom servisu ili ako vam zatrebaju rezervni dijelovi.
- Najmanje jednom godišnje bi trebalo provoditi provjeru crijeva, zapornog mehanizma i montaže na zid ili strop.

Korisne informacije

Zemlja podrijetla

China

Autorsko pravo

© Autorsko pravo 2019, Desoutter GmbH, Edmund-Seng-Str. 3-5, 63477 Maintal, Germany

Sva su prava pridržana. Zabranjena je svaka neovlaštena uporaba ili kopiranje sadržaja ili njegovog dijela. To se posebno odnosi na zaštitne znakove, oznake modela, brojeve dijelova i crteže. Upotrebljavajte samo odobrene dijelove.

Jamstvo ili odgovornost za proizvod ne obuhvaćaju bilo kakva oštećenja ili kvarove izazvane uporabom neodobrenih dijelova.

Web stranica

Informacije o proizvodima, priboru, zamjenskim dijelovima i izdanjima možete pronaći na našoj internetskoj stranici Rodcraft.

Posjetite web mjesto: www.rodcraft.com.

Tehnilised andmed

	SAR SERIES
Max. töö rõhk (bar)	15
Max. Töö rõhk (psi)	217.5
Max. töötemperatuurid (°)	-10 / +60°C

Deklaratsioon

EL-I VASTAVUSDEKLARATSIOON

Meie, **Desoutter GmbH**, Edmund-Seng-Str. 3-5, 63477 Maintal, Germany, deklareerime oma täielikul vastutusel, et toode (nime, tüübi ja seerianumbri leiate esilehelt) on vastavuses järgmis(t)e direktiivi(de)ga:

2006/42/EC (17/05/2006)

Kohalduvad harmoneeritud standardid:

EN ISO 12100:2010

Ametiasutused võivad nõuda asjakohast tehnilist teavet, mille peab saatma:

Pascal Roussy, R&D Manager, Ets Georges Renault, 38 rue Bobby Sands, BP10273 44818 Saint Herblain, France

Saint-Herblain, 20/10/2019

Pascal ROUSSY

Väljaandja allkiri



Piirkondlikud nõuded

⚠ HOIATUS

Selle toote kasutamisel võite kokku puutuda kemikaalide, sh pliiga, mis põhjustab California osariigile teadolevatel andmetel vähki ja sünnidefekte või muud reproduktiivset kahju. Lisateabe saamiseks külastage veebilehte www.P65Warnings.ca.gov

Ohutus

ÄRGE VISAKE ÄRA – ANDKE KASUTAJALE

⚠ HOIATUS Lugege läbi kõik tootega kaasas olevad ohutushoiatused, juhised, joonised ja tehnilised andmed.

Järgnevalt loetletud hoiatuste mittejärgimine võib tuua kaasa elektrilöögi, süttimise, varalise kahju ja/või raske vigastuse.

Hoidke kõik hoiatused ja juhised hilisemaks uuesti läbivaatamiseks alles.

⚠ HOIATUS Kõikidest paigaldamist, kasutamist ja hooldamist käsitlevatest kohalikest kehtivatest ohutuseeskirjadest tuleb kogu aeg kinni pidada.

Lubatud kasutamine

- Ainult professionaalseks kasutamiseks.
- Käesolevat toodet ega selle lisaseadmeid ei tohi muuta.
- Ärge kasutage kahjustatud toodet.
- Kui tootel asuvad nimikiiruse või ohuhoiatuse märgid muutuvad loetamatuks või tulevad küljest, asendage need kohe uutega.
- Toodet tohib paigaldada, kasutada ja hooldada ainult kvalifitseeritud isik ja ainult tööstuslikus keskkonnas.

Tootespetsiifilised juhised

Paigaldus

Vt joonist 02.

Max paigalduskõrgus põrandast on 4 m.

- Jälgige paigaldusel seda, et voolik ei oleks väljalaskeava suhtes liigselt painutatud.
- Valige rulli paigaldamiseks tasane pind.
- Kasutage sobivaid kinnituspolte ja veenduge, et need saaks korralikult kinni. Poltide pingutusmoment peab olema vähemalt 900 N. Kinnituskoha valimisel pidage silmas, et kemikaalide, tugeva UV- või soojuskiirguse mõjul võib voolikurulli kasutusiga lüheneda.

Ühendamine

- Haspel tuleb torustikuga ühendada ainult vähemalt 1 m pikkuse sisselaskevooliku kaudu.
- Fikseerige voolik rullikandurile kaablikinnitite abil (pole kaasas).
- Veenduge pärast ühendamist, et voolik poleks keerdus ega pinge all. Torustikku tuleb enne voolikühendust paigaldada sulgeventiil.

Utiliseerimine

- Selle seadme kasutuselt kõrvaldamisel tuleb järgida asukohariigi seadusandlust.
- Kahjustatud, tugevalt kulunud või valesti toimivad seadmed **TULEB KASUTUSELT KÕRVALDADA.**

Hooldus

HOIATUS Kehavigastuste oht! Enne rullil mis tahes töö alustamist...

- Katkestage õhuvarustus.
- Vabastage süsteem rõhu alt.
- **Järgige kõigi komponentide käsitlemise ja utiliseerimise osas siseriiklikke keskkonnaeeskirju.**
- Hooldus- ja remonditöid tohivad teostada ainult selleks kvalifitseeritud isikud, kasutades originaalvaruosi. Tehnohoolduse kohta nõu küsimiseks või varuosade hankimiseks võtke ühendust tootja või teile lähima volitatud edasimüüjaga.
- Vooliku, pörkmehhanismi ja sein- või laekinnituse ülevaatus tuleb teha vähemalt kord aastas.

Kasulik teave

Päritolumaa

China

Autoriõigus

© Autoriõigus 2019, Desoutter GmbH, Edmund-Seng-Str. 3-5, 63477 Maintal, Germany

Kõik õigused kaitstud. Volitamata kasutamine või sisu või selle osa kopeerimine on keelatud. See puudutab konkreetselt just kaubamärke, mudelite nimetusi, detailide numbreid ja jooniseid. Kasutage ainult heakskiidetud osi. Autoriseerimata osade kasutamisest põhjustatud kahjustused või tõrked pole garantii või toote vastutuse poolt kaetud.

Veebileht

Teavet meie toodete, tarvikute, varuosade ja avaldatud materjalide kohta leiate kaubamärgi Rodcraft veebisaidilt.

Tutvuge lähemalt: www.rodcraft.com.

Techniniai duomenys

	SAR SERIES
Maks. darbinis slėgis (bar)	15
Maks. darbinis slėgis (psi)	217.5
Maks. darbinė temperatūra (°)	-10 / +60°C

Deklaracijos

ES ATITIKTIES DEKLARACIJA

Mes, **Desoutter GmbH**, Edmund-Seng-Str. 3-5, 63477 Maintal, Germany, vienašališkos atsakomybės pagrindu pareiškiame, kad gaminys (pavadinimą, tipinį ir serijos numerį žr. pirmame puslapyje), atitinka šią (-as) Direktyvą (-as):

2006/42/EC (17/05/2006)

Taikyti darnieji standartai:

EN ISO 12100:2010

HOSE REEL

Atitinkamos techninės informacijos institucijos gali pareikalauti iš:
Pascal Roussy, R&D Manager, Ets Georges Renault, 38 rue Bobby Sands, BP10273 44818 Saint Herblain, France
Saint-Herblain, 20/10/2019

Pascal ROUSSY

Išdavėjo parašas



Regioniniai reikalavimai

⚠️ ĮSPĖJIMAS

Šis produktas gali sukelti jums pavojų dėl cheminių medžiagų poveikio, įskaitant šviną – Kalifornijos valstija žino, kad tai gali sukelti vėžį, apsigimimų ir kitą žalą reprodukcinei sistemai. Daugiau informacijos rasite www.P65Warnings.ca.gov

Sauga

NEIŠMESTI – ATIDUOTI VARTOTOJUI

⚠️ ĮSPĖJIMAS Perskaitykite visus su šiuo gaminiu pateikiamus saugos įspėjimus, instrukcijas, iliustracijas ir specifikacijas.

Jei bus nesilaikoma visų toliau pateiktų instrukcijų, gali kilti elektros smūgio, gaisro, nuosavybės sugadinimo ir (arba) sunkaus sužeidimo pavojus.

Išsaugokite visus įspėjimus ir nurodymus, kad pririnkus vėliau galėtumėte pasiskaityti.

⚠️ ĮSPĖJIMAS Visada būtina laikytis visų galiojančių vietinių sumontavimo, eksploatacijos ir techninės priežiūros saugos taisyklių.

Naudojimo deklaracija

- Skirta tik profesionaliam naudojimui.
- Draudžiama atlikti bet kokius šio gaminio ir jo priedų pakeitimus.
- Nenaudokite šio gaminio, jei jis apgadintas.
- Jei nebeįžiūrėti arba atplyšo lipdukai su gaminio įspėjimais ženkais, juos iškart pakeiskite.
- Gaminį gali diegti, naudoti ir techniškai prižiūrėti tik kvalifikuotas personalas pramoninio montažo aplinkoje.

Specialios gaminio instrukcijos

Montavimas

Žr. 02 pav.

Maksimalus montavimo aukštis virš grindų lygio yra 4 m.

- Pasirinkite montavimo būdą, kad išvengtumėte per didelio žarnos sulenkimo prie išleidimo angos.
- Pasirinkite lygų paviršių, ant kurio reikia pritvirtinti ritę.

- Įsitikinkite, kad naudojami tinkami tvirtinimo varžtai ir jie gerai priveržti. Varžtai turi pasiekti ne mažesnę kaip 900 N sukimo momentą. Renkantis montavimo vietą, reikia įspėti, kad žarnos ritės tarnavimo laiką gali sumažinti cheminių medžiagų ir stipri UV ar šilumos spinduliuotė.

Prijungimas

- Ritė turi būti prijungta prie vamzdžių sistemos tik su įleidimo žarna, kurios ilgis mažiausiai 1,0 m.
- Kabelių jungtimis (nepriedama) pritvirtinkite žarną prie ritės stovo.
- Po prijungimo patikrinkite, ar žarna nėra susukta ar įtempta. Prieš prijungiant žarną, vamzdžių sistemoje turėtų būti sumontuotas uždarymo vožtuvas.

Šalinimas

- Šią įrangą būtina šalinti laikantis atitinkamos šalies teisės aktų.
- Visi sugadinti, nusidėvėję ar netinkamai veikiantys įrenginiai **NEBEGALI BŪTI NAUDOJAMI**.

Techninė priežiūra

ĮSPĖJIMAS Pavojus susižaloti! Prieš pradėdami bet kokį darbą su rite:

- Išjunkite oro tiekimą.
- Išleiskite slėgį.
- **Kad galėtumėte saugiai tvarkyti ir šalinti komponentus, laikykitės vietinių šalies aplinkos apsaugos įstatymų.**
- Priežiūros ir remonto darbus turi atlikti kvalifikuotas personalas, naudojantis tik originalias atsargines dalis. Dėl patarimų ar techninės pagalbos arba, jei reikia atsarginės detalės, kreipkitės į gamintoją arba į artimiausią įgaliotą tiekėją .
- Bent kartą per metus turėtų būti patikrinta žarna, reketo mechanizmas ir pritvirtinimas prie sienos ar lubų.

Naudinga informacija

Kilmės šalis

China

Autorių teisės

© Copyright 2019, Desoutter GmbH, Edmund-Seng-Str. 3-5, 63477 Maintal, Germany

Visos teisės saugomos. Draudžiamas bet koks šio turinio ar jo dalies naudojimas arba kopijavimas neturint tam leidimo. Tai ypač taikoma prekių ženkams, modelių pavadinimams, dalių numeriams ir brėžiniams. Naudokite tik leistas dalis. Jei gaminys veiks blogai arba suges dėl neleistinų dalių naudojimo, garantija nebus taikoma.

Tinklavietē

Informācija apie mūsu Gaminius, Priedus, Atsargines dalis ir Paskelbtus klausimus rasite Rodcraft puslapjje.

Apsilankykite: www.rodcraft.com.

Tehniskie dati

	SAR SERIES
Maks. darba spiediens (bāri)	15
Maks. darba spiediens (psi)	217.5
Maks. darba temperatūra (°)	-10 / +60°C

Deklarācijas

ES ATBILSTĪBAS DEKLARĀCIJA

Mēs, **Desoutter GmbH**, Edmund-Seng-Str. 3-5, 63477 Maintal, Germany, vienpersoniski uzņemoties atbildību, paziņojam, ka produkts (ar nosaukumu, tipu un sērijas numuru, kas atrodami titullapā) atbilst šai direktīvai(-ām):

2006/42/EC (17/05/2006)

Piemērotie saskaņotie standarti:

EN ISO 12100:2010

Iestādes var pieprasīt nepieciešamo tehnisko informāciju no: Pascal Roussy, R&D Manager, Ets Georges Renault, 38 rue Bobby Sands, BP10273 44818 Saint Herblain, France

Saint-Herblain, 20/10/2019

Pascal ROUSSY

Izsniedzēja paraksts

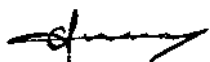

Reģionālās prasības

⚠ BRĪDINĀJUMS

Šis produkts var jūs pakļaut ķīmisko vielu apdraudējumam, tostarp svinam, kurš Kalifornijas štatā ir zināms kā vēža un iedzimtu defektu izraisītājs, kā arī citu reproduktīvo funkciju kaitējumu avots. Lai saņemtu plašāku informāciju, apmeklējiet www.P65Warnings.ca.gov

Drošība

NEIZMETIET — NODODIET LIETOTĀJAM

⚠ BRĪDINĀJUMS Izlasiet visus drošības brīdinājumus, norādījumus, ilustrācijas un specifikācijas, kas saņemtas kopā ar šo produktu.

Neievērojot visus tālāk sniegtos norādījumus, varat izraisīt elektrisko triecienu, ugunsgrēku, īpašuma bojājumus un/vai smagas traumas.

Saglabājiet visus brīdinājumus un norādījumus turpmākai uzziņai.

⚠ BRĪDINĀJUMS Pastāvīgi jāievēro visi vietējie drošības noteikumi, kas attiecas uz uzstādīšanu, ekspluatāciju un apkopi.

Produkta pielietojums

- Tikai profesionālai lietošanai.
- Šo produktu un tā palīgaprīkojumu aizliegts jebkāda veidā pārveidot.
- Neizmantojiet šo produktu, ja tas ir bojāts.
- Ja produkta dati vai bīstamības brīdinājuma zīmes uz produkta vairs nav salasāmas vai atlīmējas, nekavējoties nomainiet tās.
- Šo produktu drīkst uzstādīt, lietot un apkalpot tikai kvalificēta persona rūpnieciskā montāžas vidē.

Produktam specifiskas instrukcijas

Uzstādīšana

Skatīt 2. attēlu.

Maksimālais uzstādīšanas augstums virs grīdas līmeņa ir 4 m.

- Izvēlieties uzstādīšanas veidu, kas ļauj izvairīties no pār-mērīgas šļūtenes saliekšanas pie izejas.
- Izvēlieties līdzenu virsmu, uz kuras uzstādīt spoli.
- Pārliecinieties, ka tiek izmantotas piemērotas stiprināšanas skrūves un vai tās ir nostiprinātas. Skrūvēm jāsasniedz griezes momenta spēks, kas ir vismaz 900 N. Izvēloties uzstādīšanas vietu, ir jāņem vērā, ka šļūtenes spoles kalpošanas laiku var samazināt ķīmiskās vielas un spēcīga UV vai siltuma starojuma ietekme.

Savienošana

- Spolei jābūt savienotai ar cauruļvadu sistēmu, izmantojot tikai ietilpdes šļūteni (vismaz 1,0 m).
- Nostipriniet šļūteni uz spoles balsta ar kabeļu saitēm (neietilpst komplektā).
- Pārbaudiet, vai šļūtene pēc savienojuma nav savijusies vai pārāk nospriegota. Pirms šļūtenes pievienošanas cauruļvadu sistēmai jābūt uzstādītam slēgvārstam.

Utilizācija

- Šī aprīkojuma utilizācijai jānotiek, ievērojot attiecīgās valsts likumdošanu.
- Visu bojāto, smagi nolietoto vai nepareizi darbojošos ierīču **EKSPLUATĀCIJA IR JĀPĀRTRAUC.**

Apkope

BRĪDINĀJUMS Risks gūt traumas! Pirms jebkādu darbību uzsākšanas ar spoli:

- Izslēdziet gaisa padevi.
- Izlaidiet spiedienu.
- Ievērojiet vietējos valsts vides aizsardzības noteikumus, lai nodrošinātu visu sastāvdaļu drošu izmantošanu un iznīcināšanu.

HOSE REEL

- Apkopes un remonta darbi jāveic kvalificētam personālam, izmantojot tikai oriģinālās rezerves daļas. Sazinieties ar ražotāju vai tuvāko pilnvaroto izplatītāju, lai saņemtu konsultāciju par tehnisko apkopi, vai, ja jums ir nepieciešamas rezerves daļas.
- Vismaz reizi gadā jāveic pārbaude attiecībā uz šļūteni, sprūdrata mehānismu un montāžu pie sienas vai griestiem.

Noderīga informācija

Izcelsmes valsts

China

Autortiesības

© Autortiesības 2019, Desoutter GmbH, Edmund-Seng-Str. 3-5, 63477 Maintal, Germany

Visas tiesības paturētas. Satura vai tā daļas neatļauta izmantošana vai kopēšana ir aizliegta. It sevišķi tas attiecas uz preču zīmēm, modeļu nosaukumiem, daļu numuriem un rasējumiem. Izmantojiet tikai atļautas daļas. Bojājumus vai darbības traucējumus, kurus izraisījusi neatļautu daļu lietošana, nesedz garantija vai ražotāja atbildība par produktu.

Vietne

Informāciju par mūsu produktiem, piederumiem, rezerves daļām un publicētajiem materiāliem var atrast Rodcraft tīmekļa vietnē.

Lūdzu, apmeklējiet: www.rodcraft.com.

技术数据

	SAR SERIES
最大工作压力 (bar)	15
最大工作压力 (psi)	217.5
最大工作温度 (°)	-10 / +60°C

声明

EU 符合性声明

我们 (Desoutter GmbH, Edmund-Seng-Str. 3-5, 63477 Maintal, Germany) 全权声明, 本产品 (名称、型号和序列号, 请见首页) 符合以下指令:

2006/42/EC (17/05/2006)

应用的协调标准:

EN ISO 12100:2010

机构能从

Pascal Roussy, R&D Manager, Ets Georges Renault, 38 rue Bobby Sands, BP10273 44818 Saint Herblain, France 获取技术信息

Saint-Herblain, 20/10/2019

Pascal ROUSSY

签发者签名



区域性要求

警告

该产品可能会使您暴露于化学物质 (包括铅), 加利福尼亚州已明确铅可导致癌症和先天缺陷或其他生殖危害。更多信息请访问

www.P65Warnings.ca.gov

安全

切勿丢弃 – 请交给使用者

警告 阅读随本产品提供的所有安全警告、说明、图解和规格。

不遵守下列全部说明可能导致电击、火灾、财产损失和/或严重的伤害。

保存所有警告和说明书以备查阅。

警告 安装、操作以及维护过程中必须始终遵守当地的安全法规。

使用声明

- 仅供专业使用。
- 此产品及其附件不得以任何形式进行改造。
- 如果此产品已损坏, 则不得使用。
- 如果产品上的产品数据或危险警示牌不再清晰可读或已脱落, 请立即更换。
- 该产品必须只能由具有相关资质的人员在工业环境中安装、操作和维护。

产品特定说明

安装

参见图 02。

地面上方最大安装高度为 4 m。

- 选择一种安装方式, 以避免软管对着出口过度弯曲。
- 选择要安装卷盘的水平表面。
- 确保使用合适的固定螺栓并紧固。螺栓必须达到至少 900 N 的扭矩。选择安装位置时, 应注意化学品、强烈的紫外线或热辐射的影响会缩短软管卷盘的使用寿命。

连接

- 卷盘必须仅使用进口软管 (至少 1.0 m) 连接到管道系统。
- 用扎带 (未提供) 将软管固定在卷盘的支架上。
- 连接后, 检查软管是否扭转或应变。连接软管之前, 应在管道系统上安装截止阀。

处置

- 处置此设备必须遵守相应国家的法律。
- 所有损坏、严重磨损或功能不正常的设备**必须停止运行**。

维护

警告人身伤害危险！在开始对卷盘进行任何操作之前：

- 关闭空气供应。
- 释放压力。
- **请遵循本国环境法规，以安全处理和处置所有组件。**
- 维护和维修工作必须由具有资质的人员仅使用原始备件进行。如果需要技术服务或需要备件，请联系制造商或您附近的授权经销商。
- 有关软管、棘轮机构以及在墙壁或天花板上的安装情况的检查应至少每年进行一次。

有用的信息

原产地

China

版权所有

© 版权所有 2019, Desoutter GmbH, Edmund-Seng-Str. 3-5, 63477 Maintal, Germany

保留所有权限。禁止对此内容或其部分内容进行任何未经授权的使用或复制。本规定专门适用于商标、型号名称、部件编号和图纸。请仅使用经授权的部件。保修或产品责任不包括任何由于使用未经授权的部件而造成的损坏或故障。

网站

有关我们的产品、配件、备件和已发布事项的信息，请访问 Rodcraft 网站。

请访问：www.rodcraft.com。

技術データ

	SAR SERIES
最大作動圧力 (bar)	15
最大作動圧力 (psi)	217.5
最大作業温度(°)	-10 / +60°C

宣言

EU 適合宣言

弊社 Desoutter GmbH, Edmund-Seng-Str. 3-5, 63477 Maintal, Germany は、弊社製品（名称、タイプ、およびシリアル番号あり、フロントページ参照）が次の指令に準

拠していることを、当社のもっぱらの責任の下で宣言します：

2006/42/EC (17/05/2006)

適用する整合規格：

EN ISO 12100:2010

当局は、以下から関連する技術情報を取得できます。
Pascal Roussy, R&D Manager, Ets Georges Renault, 38 rue Bobby Sands, BP10273 44818 Saint Herblain, France

Saint-Herblain, 20/10/2019

Pascal ROUSSY

発行者による署名



地域の要件

⚠ 警告

本製品によって、カリフォルニア州において癌や出生異常、その他生殖能への悪影響を引き起こすことが知られている鉛などの化学物質に晒されることがあります。詳細情報については www.P65Warnings.ca.gov をご覧ください。

安全

捨てないでください - ユーザに渡してください

⚠ 警告 本製品に付属するすべての安全警告、指示、図、仕様をお読みください。

以下に列記したすべての指示に従わない場合、感電、火災、物的損害および/あるいは重傷に至る危険性があります。

今後の参考のために、すべての警告と注意事項を保管しておいてください。

⚠ 警告 設置、運転、およびメンテナンスに関連する、地域で制定された安全基準は常に順守されなければなりません。

使用に関するステートメント

- 業務用専用です。
- 本製品とその付属品は絶対に改造しないでください。
- 損傷している場合は本製品を使用しないでください。
- 本製品のツールデータ、危険性の警告サインの読み取りができなくなったり、外れている場合、即座に交換してください。
- 本製品は、工業的環境において有資格の担当者のみが設置、操作、修理するようにしてください。

製品の詳細説明書

取り付け

図02参照。

HOSE REEL

床面からの最大設置高さは4 mです。

- ホースがコンセントに対して過度に曲がらないような取り付け方法を選択してください。
- リールを取り付ける水平な面を選択します。
- 適切な固定ボルトが使用され、固定されていることを確認してください。ボルトは、最小900Nのトルクに達する必要があります。取り付け場所を選ぶ際には、化学物質や強い紫外線や放熱の影響でホースリールの寿命が短くなる可能性があることを通知する必要があります。

接続

- リールは、インレットホースのみで配管システムに接続する必要があります(最小1.0 m)。
- ケーブルタイ(付属していません)でリールのサポートにホースを固定します。
- 接続後、ホースにねじれや歪みがないことを確認してください。ホースを接続する前に、配管システムにストップバルブを取り付ける必要があります。

廃棄

- この機器の廃棄は各国の法律に従ってください。
- 損傷した装置、ひどく磨耗した装置、適切に機能していない装置はいずれも**使用を中止する必要があります**。

メンテナンス

警告 人身傷害の危険があります！リールでの作業を開始する前に：

- 空気の供給を止めます。
- 圧力を解放します。
- **すべてのコンポーネントの安全な取り扱いと廃棄については、現地の環境規制を遵守してください。**
- メンテナンスおよび修理作業は、純正のスペアパーツのみを使用して資格のある人員が行う必要があります。技術サービスに関するアドバイスやスペアパーツが必要な場合は、製造元または最寄りの認定販売店までお問い合わせください。
- ホース、ラチェット機構、および壁または天井への取り付けに関する検査は、少なくとも年に1回実施する必要があります。

有用な情報

生産国

China

著作権

© 著作権 2019, Desoutter GmbH, Edmund-Seng-Str. 3-5, 63477 Maintal, Germany

無断複写・複製・転載を禁ず。本書の内容の一部または全部を無断転載あるいは不正使用することは禁止されています。上記禁止行為は、特に商標、モデルの文書化、部品番号および図面に適用されます。認可済みの部品のみ使用してください。未認可の部品の使用によって引き起こされる一切の損傷または誤動作は、保証責任または製造物責任の対象とはなりません。

ウェブサイト

当社の製品、付属品、スペアパーツおよび公表事項に関する情報は、RodcraftのWebサイトにてご覧いただけます。

次をご覧ください：www.rodcraft.com。

기술 자료

	SAR SERIES
최대 작동 압력(bar)	15
최대 작동 압력(psi)	217.5
최대 작동 온도(°)	-10 / +60°C

선언

EU 적합성 선언

Desoutter GmbH, Edmund-Seng-Str. 3-5, 63477 Maintal, Germany은(는) 제품(이름, 종류 및 일련번호 포함, 일면 참조)이 다음 지침을 준수하고 있음을 당사의 전적인 책임 하에 선언합니다.

2006/42/EC (17/05/2006)

합의 표준 적용:

EN ISO 12100:2010

관련 기술 정보는 관계 당국에서만 요청할 수 있음:

Pascal Roussy, R&D Manager, Ets Georges Renault, 38 rue Bobby Sands, BP10273 44818 Saint Herblain, France

Saint-Herblain, 20/10/2019

Pascal ROUSSY

발행자 서명



지역 요구 사항

⚠ 경고

이 제품을 사용하면 캘리포니아 주에서 보고된 암 및 선천적 장애 또는 기타 출산 장애를 유발하는 납을 포함한 화학 물질에 노출될 수 있습니다. 자세한 정보는 www.P65Warnings.ca.gov 웹 사이트를 참조하십시오.

안전

버리지 마십시오 – 사용자에게 주십시오

⚠ 경고 이 제품과 함께 제공되는 모든 안전 경고, 지침, 그림 및 사양을 읽으십시오.

아래 나열된 지침을 모두 따르지 않으면 감전, 화재, 재산의 손해 및/또는 심각한 부상이 발생할 수 있습니다.

나중에 참조할 수 있도록 모든 경고와 지침을 보관하십시오.

⚠ 경고 설치, 운영 및 유지보수에 대해 지역별로 지정된 안전 규칙은 언제나 지켜야 합니다.

용도 선언

- 전문 용도로만 사용하십시오.
- 이 제품과 그 부속품을 변형시켜서는 안 됩니다.
- 이 제품이 손상된 경우 사용하지 마십시오.
- 제품 데이터 또는 위험 경고 징후가 보이거나 확실한 경우, 기다리지 말고 즉시 교체하십시오.
- 이 제품은 산업용 조립 환경에서 자격을 갖춘 담당자만 설치, 작동 및 수리할 수 있습니다.

제품별 설명

설치

그림 02를 참조하십시오.

최고 설치 높이는 바닥 위 4m입니다.

- 배출구에 대해 호스가 과도하게 구부러지지 않도록 장착 방법을 선택하십시오.
- 릴을 장착할 평평한 표면을 선택하십시오.
- 적합한 고정 볼트를 사용하여 고정했는지 점검하십시오. 볼트는 최소 900N의 토크력에 도달해야 합니다. 장착 장소를 선택할 때, 화학 물질의 영향과 강한 UV 또는 열 복사에 의해 호스 릴의 수명이 단축될 수 있음을 인식하고 있어야 합니다.

연결

- 릴은 최소 1,0m의 흡입 호스만 사용하여 배관 시스템에 연결해야 합니다.
- 케이블 타이(별매)로 릴 지지대의 호스를 고정하십시오.
- 연결 후 호스가 꼬이거나 변형되지 않았는지 점검하십시오. 호스를 연결하기 전에 파이프 시스템에 스톱 밸브를 장착해야 합니다.

폐기

- 이 장비의 폐기는 해당 국가의 법률을 준수해야 합니다.
- 손상되었거나, 심하게 마모되었거나 부적절하게 작동하는 장치는 **절대로 더 이상 사용하지 마십시오.**

유지 보수

경고 부상의 위험이 있습니다! 릴에서 작업을 시작하기 전에 다음 사항을 준수하십시오.

- 공기 공급을 차단하십시오.
- 압력을 해제하십시오.

- 모든 구성 요소의 안전한 취급 및 폐기는 해당 국가의 환경 규정을 따르십시오.
- 유지 보수 및 수리 작업은 반드시 자격을 갖춘 담당자가 정품 예비 부품만 사용하여 시행해야 합니다. 기술 서비스에 대한 조언 혹은 예비 부품이 필요하신 경우 제조 업체 또는 가까운 공인 대리점에 문의하십시오.
- 호스, 래칫 메커니즘 및 벽 또는 천장 장착에 대한 검사는 최소 1년에 한 번 수행해야 합니다.

유용한 정보

원산지 국가

China

저작권

© Copyright 2019, Desoutter GmbH, Edmund-Seng-Str. 3-5, 63477 Maintal, Germany

모든 권리 보유. 본 문서의 내용 또는 내용의 일부에 대한 비 승인된 모든 사용 또는 복사 행위는 엄격히 금지됩니다. 이는 특히, 상표, 모델 명칭, 부품 번호 및 도면에 적용됩니다. 승인된 부품만 사용하십시오. 비 인가된 부품을 사용함으로 인해 발생하는 모든 손상 또는 고장은 보증 또는 생산물 책임 범위에 포함되지 않습니다.

웹사이트

제품, 부속품, 예비 부품 및 게시된 사안에 관한 정보는 Rodcraft 웹 사이트에서 찾을 수 있습니다.

다음 웹사이트를 방문해 주세요. www.rodcraft.com.

Original instructions
Traduction de la notice originale
Übersetzung der Originalbetriebsanleitung
Traducción de las instrucciones originales
Tradução das instruções originais
Traduzione delle istruzioni originali
Vertaling van oorspronkelijke instructies
Oversættelse af originalvejledning
Oversættelse av originalinstruksjoner.
Käännös alkuperäisistä ohjeista
Μετάφραση πρωτότυπων οδηγιών
Översättning av ursprungliga instruktioner
Перевод оригиналов инструкций
Tłumaczenie oryginalnej instrukcji

Preklad originálnych pokynov
Překlad původních pokynů
Eredeti utasítások fordítása
Prevod izvirnih navodil
Traducerea instrucțiunilor originale
Orijinal talimatların çevirisi
Превод на оригиналните инструкции
Prijevod originalnih uputa
Originaaljuhiste tõlge
Originalių instrukcijų vertimas
Oriģinālo instrukciju tulkojums
原始说明的翻译
使用說明書初出翻譯
원본 설명서의 번역문